



D0296P001-00  
DUT  
Versie 0

# Installatiehandleiding

brother

DCP-L5510DW / MFC-L5710DN / MFC-L5715DN / MFC-L5710DW / MFC-L6710DW /  
MFC-L6910DN / MFC-L6915DN / MFC-EX910

Lees eerst de *Handleiding product veiligheid* en vervolgens deze *Installatiehandleiding* voor de juiste installatieprocedure.  
Niet alle modellen zijn in alle landen verkrijgbaar.

FR

NL



Video-instructies voor het instellen:  
[support.brother.com/videos](http://support.brother.com/videos)



De meest recente handleidingen kunt u vinden op de supportwebsite van Brother: [support.brother.com/manuals](http://support.brother.com/manuals)

## Het apparaat uitpakken en de onderdelen controleren

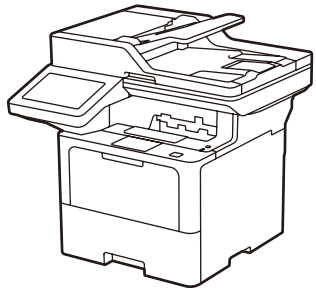

Tonercartridge en drumeenheid  
(geïnstalleerd in het apparaat)

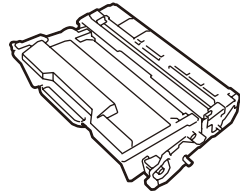

Stroomsnoer



Afdekking voor USB-poort  
(niet inbegrepen bij alle modellen)

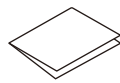

Installatiehandleiding

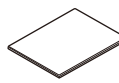

Handleiding product veiligheid

### OPMERKING:

- De meegeleverde onderdelen kunnen per land verschillen.
- De beschikbare verbindingssinterfaces wisselen afhankelijk van het model. Schaf de juiste interfacekabel zo nodig zelf aan.

#### • USB-kabel

Gebruik bij voorkeur een USB 2.0-kabel (type A/B) van maximaal twee meter.

#### • Netwerkkabel

Gebruik een rechtstreekse categorie 5 (of hoger) twisted-pair-kabel.

- De schermen en afbeeldingen in deze *Installatiehandleiding* tonen de MFC-L6915DN.
- Brother wil afval tot een minimum beperken en besparen op de voor de productie benodigde grondstoffen en energie.

Voor meer informatie over onze milieumaatregelen kunt u terecht op [www.brotherearth.com](http://www.brotherearth.com).

## 1 Verwijder het verpakkingsmateriaal en plaats de tonercartridge en de drumeenheid terug

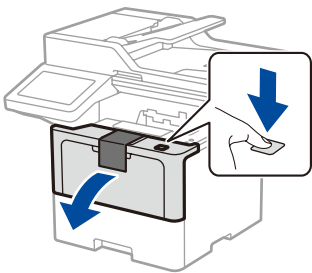

Gooi het zakje silicagel weg.

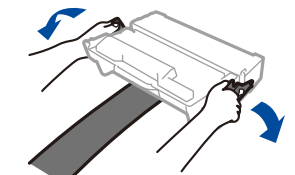
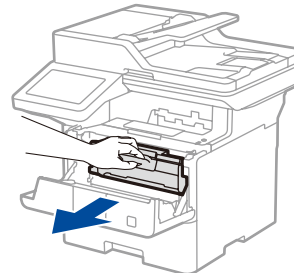
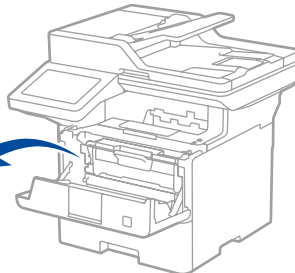

Verwijder het oranje gedeelte.

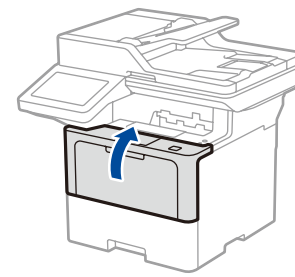
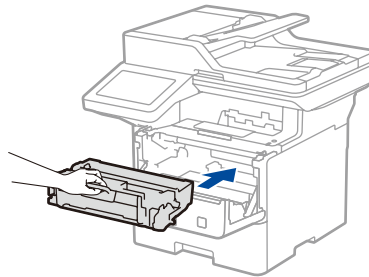
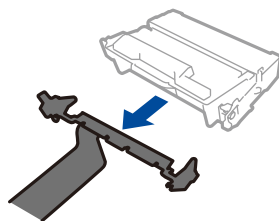

## 2 Plaats papier in de papierlade

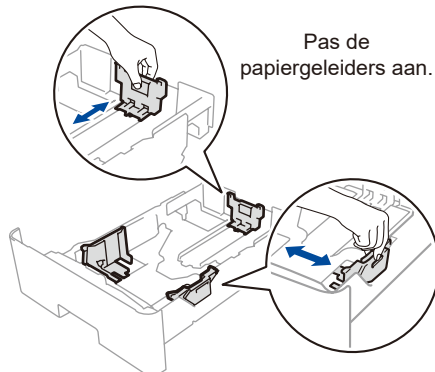
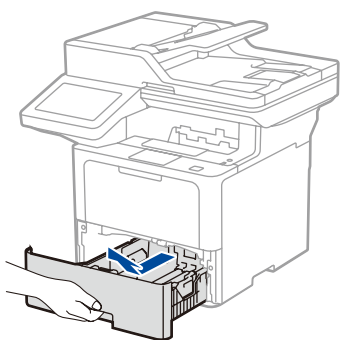

Pas de papiergeleiders aan.

Laat geen papier boven deze markering komen.

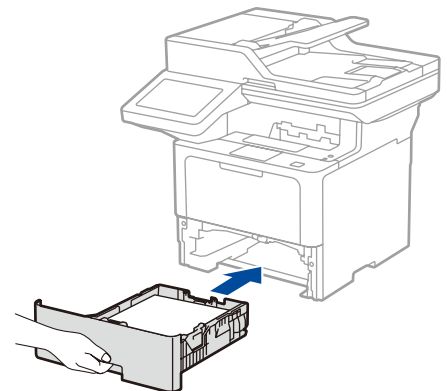
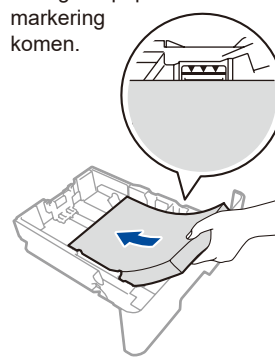

## 3 Sluit het netsnoer aan en zet het apparaat aan

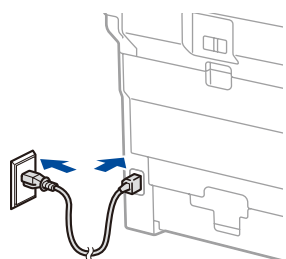

Terug

### OPMERKING:

Voordat u het netsnoer aansluit, zoekt u het etiket met het serienummer op de achterzijde of zijkant van het apparaat. Noteer dit nummer voor registratie en garantieondersteuning.

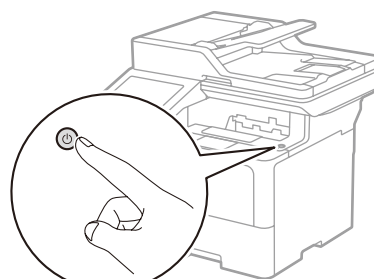

Voorkant

## 4 Selecteer uw land/taal (alleen bij de voorbereidende installatie)

Nadat u de machine heeft aangezet, moet u mogelijk uw land of taal instellen (afhankelijk van uw machine). Volg indien nodig de aanwijzingen op het scherm.



## 5 Selecteer uw taal (indien nodig)

1. Druk op het touchscreen van het apparaat op [Instell.]\* > [Alle instell.] > [Stand. instel.] > [Taalkeuze].
2. Druk op uw taal.
3. Druk op .

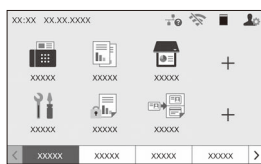

\* Als uw apparaat het menu [Alle instell.] op het startscherm weergeeft, start dan vanaf [Alle instell.].

## 6 Sluit het telefoonsnoer aan (voor MFC-modellen)

Als u niet van plan bent de faxfunctie op dit apparaat te gebruiken, ga dan naar stap **7**.

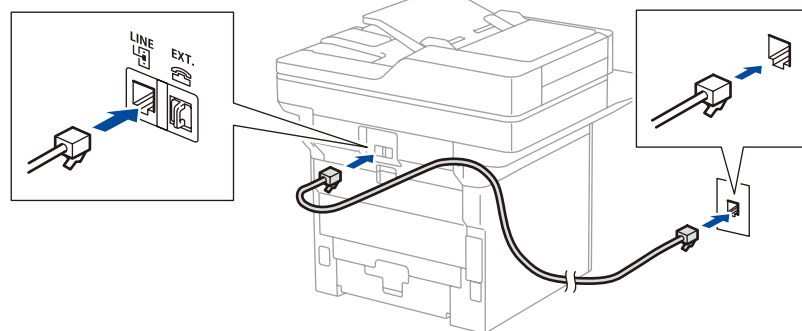

(Voor Europa)  
Als u een echt Brother-snoer nodig hebt, kunnen wij u dat gratis toesturen. Ga [www.brother.eu](http://www.brother.eu) om contact met ons op te nemen.

## 7 Sluit uw computer of mobiele apparaat aan op uw apparaat

Volg deze stappen om de installatie te voltooien met een van de verbindingstypes die beschikbaar zijn op uw apparaat.

Ga naar [setup.brother.com](http://setup.brother.com) om de Brother-software te downloaden en installeren.

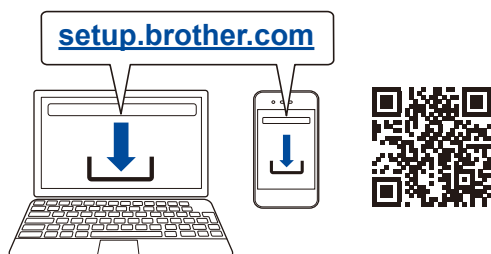

▶ **Volg de aanwijzingen op het scherm en opdrachten.**

### Instellen voltooid

U kunt nu afdrukken en scannen met uw apparaat.

Ga naar [support.brother.com/up7](http://support.brother.com/up7) voor de meest recente firmware.

### Belangrijke mededeling voor netwerkbeveiliging:

Het standaardwachtwoord voor het beheer van de apparaatinstellingen vindt u op de achterzijde van het apparaat bij "Pwd". We raden u aan het standaardwachtwoord onmiddellijk te wijzigen om ongeautoriseerde toegang tot het apparaat te voorkomen.

### Geen verbinding? Controleer het volgende:

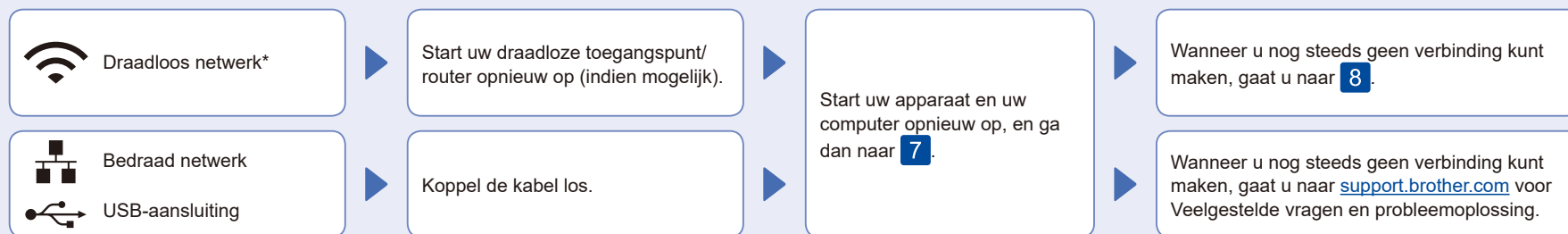

\* Voor bepaalde modellen kan de draadloze netwerkverbinding alleen worden gebruikt wanneer de optionele draadloze module is geïnstalleerd.

## 8 De draadloze verbinding handmatig instellen (draadloze modellen)

Als de draadloze instelling mislukt, probeer de verbinding dan handmatig in te stellen.

Voor bepaalde modellen kan de draadloze netwerkverbinding alleen worden gebruikt wanneer de optionele draadloze module is geïnstalleerd.

Zoek op uw draadloze toegangspunt/router op wat uw SSID (netwerknaam) en netwerksleutel (wachtwoord) zijn en noteer deze gegevens in onderstaande tabel.

SSID (netwerknaam)	
Netwerksleutel (wachtwoord)	

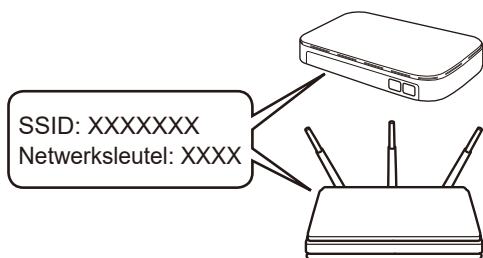

Als u deze gegevens niet kunt vinden, raadpleegt u uw netwerkbeheerder of de fabrikant van het draadloze toegangspunt/router.

Druk op > [Wi-Fi-netwerk vinden].  
Volg de instructies op het LCD-display.

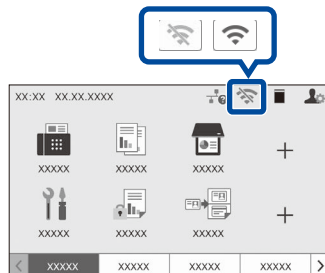

Selecteer de SSID (netwerknaam) voor uw toegangspunt/router en voer de netwerksleutel (het wachtwoord) in.

Wanneer de draadloze instelling is gelukt, wordt [Verbonden] op het touchscreen weergegeven.

▶ Ga naar **7** om de software te installeren.

Wanneer het instellen niet is gelukt, start u uw Brother-apparaat en uw draadloze toegangspunt/router opnieuw op, en herhaalt u **8**. Als het nog steeds niet lukt, ga dan naar [support.brother.com](http://support.brother.com).