



Gebruikershandleiding



HP LaserJet Pro 3001-3008 series

Kennisgevingen van HP

Copyright en licentie

DE INFORMATIE IN DIT DOCUMENT KAN WORDEN GEWIJZIGD ZONDER VOORAFGAANDE KENNISGEVING.

ALLE RECHTEN VOORBEHOUDEN. REPRODUCTIE, AANPASSING OF VERTALING VAN DIT MATERIAAL IS VERBODEN ZONDER VOORAFGAANDE SCHRIFTELIJKE TOESTEMMING VAN HP, MET UITZONDERING VAN WAT IS TOEGESTAAN ONDER DE WET OP DE AUTEURSRECHTEN. DE ENIGE GARANTIES VOOR HP PRODUCTEN EN DIENSTEN ZIJN VERMELD IN DE EXPLICIETE GARANTIEVERKLARING DIE DE PRODUCTEN EN DIENSTEN VERGEZELLEN. GEEN ENKELE MELDING IN DIT DOCUMENT KAN WORDEN BESCHOUWD ALS BIJKOMENDE GARANTIE. HP KAN NIET AANSPRAKELIJK WORDEN GESTELD VOOR TECHNISCHE OF REDACTIONELE FOUTEN OF WEGLATINGEN IN DIT DOCUMENT.

© Copyright 2021 HP Development Company, L.P.

Handelsmerken

Microsoft® en Windows® zijn gedeponeerde handelsmerken of handelsmerken van Microsoft Corporation in de Verenigde Staten en/of andere landen.

Mac, macOS, iPadOS en AirPrint zijn in de Verenigde Staten en andere landen gedeponeerde handelsmerken van Apple Inc.

Google Play is een handelsmerk van Google LLC.

ENERGY STAR® en het ENERGY STAR®-merk zijn geregistreerde handelsmerken van het Amerikaanse Environmental Protection Agency.

Veiligheidsinformatie

Volg altijd de standaard veiligheidsvoorschriften bij het gebruik van dit product. Op deze manier beperkt u het risico van verwondingen door brand of elektrische schokken.

Lees en begrijp alle instructies in de documentatie bij uw printer.

Neem alle waarschuwingen en instructies in acht die op het product zijn aangegeven.

Trek de stekker van het netsnoer uit het stopcontact voordat u dit apparaat gaat reinigen.

Installeer en gebruik het product niet in de nabijheid van water of wanneer u nat bent.

Installeer het product op een stevig, stabiel oppervlak.

Zet het product op een veilige plaats waar niemand op het netsnoer kan trappen of erover kan struikelen en het netsnoer niet wordt beschadigd.

Als het product niet normaal werkt, raadpleegt u [Problemen oplossen](#) in deze handleiding.

U mag zelf geen onderdelen repareren. Voor reparatie- of onderhoudswerkzaamheden dient u contact op te nemen met een bevoegd technicus.

Inhoudsopgave

| | |
|--|-----------|
| 1 Aan de slag..... | 1 |
| Afbeeldingen van de printer | 1 |
| Vooraanzicht van de printer | 1 |
| Achteraanzicht van de printer | 2 |
| Bedieningspaneel..... | 2 |
| Lampjes op het bedieningspaneel interpreteren..... | 4 |
| Waarschuwinglampje | 4 |
| Wi-Fi-lampje (draadloze modellen)..... | 5 |
| De HP Smart-app gebruiken om af te drukken, te scannen en te beheren..... | 7 |
| HP Smart installeren en de app openen..... | 7 |
| Meer informatie over HP Smart | 7 |
| 2 Uw printer verbinden..... | 8 |
| Uw printer via HP software verbinden met een Wi-Fi-netwerk..... | 8 |
| De printer op een Wi-Fi-netwerk aansluiten met behulp van Wi-Fi Protected Setup (WPS)..... | 8 |
| De printer op een Ethernet-netwerk aansluiten | 9 |
| De printer aansluiten met een USB-kabel | 9 |
| Draadloze instellingen wijzigen | 10 |
| De draadloze functies van de printer in- of uitschakelen | 10 |
| De netwerkinstellingen naar de standaardinstellingen herstellen. | 10 |
| Verbindingsmethode wijzigen | 10 |
| USB naar een draadloze verbinding wijzigen (Windows 7/Windows 10 en hoger/macOS)..... | 10 |
| Veranderen van draadloos naar een USB-verbinding (Windows/macOS) | 10 |
| 3 Afdruk materiaal laden | 12 |
| Voordat u begint..... | 12 |
| Papier plaatsen..... | 12 |
| Enveloppen plaatsen..... | 15 |
| Labels plaatsen | 15 |
| De papierinstellingen wijzigen | 16 |
| De papierinstellingen wijzigen (Windows) | 16 |
| Wijzigen van de papierinstellingen (OS X)..... | 17 |
| Standaardpapierinstellingen wijzigen vanaf de embedded web server | 17 |
| 4 Afdrukken..... | 18 |
| Afdrukken met mobiele apparaten | 18 |
| Afdrukken terwijl u verbonden bent met hetzelfde Wi-Fi-netwerk..... | 18 |
| Afdrukken zonder verbinding te maken met hetzelfde Wi-Fi-netwerk (Wi-Fi Direct)..... | 18 |
| Wi-Fi Direct in- of uitschakelen vanaf de embedded web server..... | 19 |
| De naam of het wachtwoord van Wi-Fi Direct vinden..... | 19 |

| | |
|--|-----------|
| Printen met behulp van een Windows-computer | 19 |
| Afdrukken vanaf een Mac-computer | 20 |
| 5 Uw printer configureren | 21 |
| Webservices gebruiken | 21 |
| Webservices instellen | 21 |
| De printer bijwerken | 21 |
| Printer met dynamische beveiliging | 22 |
| Open de HP printersoftware (Windows) | 22 |
| De printer configureren met de Embedded Web Server (EWS) | 22 |
| De Embedded Web Server (EWS) gebruiken | 22 |
| Opmerkingen bij het gebruik van EWS | 23 |
| EWS openen met HP Smart (iOS, Android en Windows 10 en hoger) | 23 |
| EWS openen met een IP-adres (Wi-Fi- of Ethernet-verbinding) | 23 |
| EWS openen met een IP-adres (Wi-Fi Direct verbinding) | 24 |
| EWS openen met HP printersoftware (Windows 7) | 24 |
| IP-netwerkinstellingen configureren | 24 |
| Netwerkinstellingen weergeven of wijzigen | 24 |
| De printer in een netwerk een andere naam geven | 24 |
| IPv4 TCP/IP-parameters handmatig configureren | 24 |
| Het wachtwoord van het systeem toewijzen of wijzigen met de Embedded Web Server | 25 |
| Energie-instellingen wijzigen | 25 |
| Tijd naar slaapstandmodus instellen | 25 |
| De tijd en instellingen voor het afsluiten van de printer wijzigen | 25 |
| 6 Benodigheden, accessoires en onderdelen | 27 |
| Printer met dynamische beveiliging | 27 |
| Benodigheden, accessoires en onderdelen bestellen | 28 |
| Bestellen | 28 |
| Benodigheden en accessoires | 28 |
| De instellingen voor benodigheden van de HP tonercartridgebeveiliging configureren | 29 |
| De functie Cartridgebeleid in- of uitschakelen | 29 |
| De tonercartridge vervangen | 29 |
| Cartridge-informatie | 29 |
| De tonercartridge verwijderen en vervangen | 30 |
| 7 Problemen oplossen | 32 |
| HP ondersteuning | 32 |
| Neem contact op met HP | 32 |
| Printer registreren | 32 |
| Extra garantiemogelijkheden | 32 |
| Overige informatie | 33 |
| Printerrapporten afdrukken | 33 |
| Een rapport afdrukken vanaf de EWS | 33 |
| Printerrapporten | 33 |
| De fabrieksinstellingen herstellen | 34 |

| | |
|---|----|
| Standaardinstellingen voor de printer herstellen met EWS..... | 35 |
| Standaard netwerkinstellingen herstellen met EWS..... | 35 |
| Cartridge bijna leeg..... | 35 |
| Cartridge bijna leeg..... | 35 |
| Cartridge vrijwel leeg..... | 35 |
| De instelling "Vrijwel leeg" wijzigen..... | 35 |
| Benodigdheden bestellen..... | 36 |
| Papierinvoerfouten en oppakfout..... | 36 |
| De printer pakt geen papier op..... | 36 |
| De printer pakt meerdere vellen papier op..... | 36 |
| De printer pakt papier op gekruiste wijze op..... | 37 |
| Papierstoringen verhelpen..... | 37 |
| Inleiding..... | 37 |
| Voordat u begint..... | 37 |
| Storingslocaties..... | 37 |
| Regelmatige of herhaaldelijke papierstoringen?..... | 38 |
| Een papierstoring in de invoerlade verhelpen..... | 39 |
| Papierstoringen verhelpen via de cartridgetoegang..... | 40 |
| Vastgelopen papier verwijderen uit de achterkant van de printer..... | 43 |
| De afdrukkwaliteit verbeteren..... | 44 |
| Inleiding..... | 44 |
| Vanuit een ander programma printen..... | 44 |
| De ingestelde papiersoort voor de printopdracht controleren..... | 44 |
| De instelling voor de papiersoort op de printer controleren..... | 44 |
| Het ingestelde papierformaat controleren (Windows)..... | 44 |
| De ingestelde papiersoort controleren (OS X)..... | 45 |
| Status van de tonercartridge controleren..... | 45 |
| Een reinigingspagina afdrukken..... | 45 |
| De tonercartridge visueel inspecteren..... | 45 |
| Het papier en de printomgeving controleren..... | 46 |
| Stap één: Gebruik papier dat aan de specificaties van HP voldoet..... | 46 |
| Stap twee: controleer de omgeving..... | 46 |
| De afdrukdensiteit aanpassen..... | 46 |
| Problemen met de afdrukkwaliteit oplossen..... | 47 |
| Inleiding..... | 47 |
| Oplossen van problemen met de afdrukkwaliteit..... | 47 |
| Problemen met een draadloos netwerk oplossen..... | 53 |
| Inleiding..... | 53 |
| Controlelijst voor draadloze verbinding..... | 53 |
| De printer drukt niet af nadat de draadloze configuratie is voltooid..... | 54 |
| De printer drukt niet af en op de computer is een firewall van derden geïnstalleerd..... | 54 |
| De draadloze verbinding werkt niet nadat de draadloze router of de printer zijn verplaatst..... | 54 |
| Er kunnen geen apparaten meer worden aangesloten op de draadloze printer (Wi-Fi Direct)..... | 55 |
| De printer kan niet afdrukken als de computer is aangesloten op een VPN..... | 55 |
| Het netwerk wordt niet weergegeven in de lijst met draadloze netwerken..... | 55 |
| Het draadloze netwerk functioneert niet..... | 55 |
| Een diagnostische test voor het draadloos netwerk uitvoeren..... | 56 |

| | |
|---|-----------|
| Methode één: Een diagnostische test voor het draadloos netwerk uitvoeren via het bedieningspaneel van de printer..... | 56 |
| Methode twee: Een diagnostische test voor het draadloos netwerk uitvoeren via de EWS..... | 56 |
| Interferentie in een draadloos netwerk verminderen | 56 |
| Problemen met Ethernet-verbindingen oplossen | 57 |
| Bijlage A Printerspecificaties | 58 |
| Technische specificaties | 58 |
| Systeemvereisten..... | 58 |
| Ondersteunde Wi-Fi-banden..... | 58 |
| Afmetingen van de printer | 59 |
| Stroomverbruik, elektriciteitsspecificaties en akoestische specificaties | 59 |
| Bereik voor gebruiksomgeving | 59 |
| Waarschuwingspictogrammen | 60 |
| Waarschuwing voor laser | 60 |
| Bijlage B Service en support | 61 |
| Beperkte garantieverklaring van HP | 61 |
| Landspecifieke voorwaarden | 62 |
| Australië..... | 62 |
| Nieuw-Zeeland | 64 |
| Verenigd Koninkrijk, Ierland en Malta..... | 64 |
| Oostenrijk, België, Duitsland en Luxemburg..... | 65 |
| België, Frankrijk en Luxemburg | 65 |
| Italië..... | 66 |
| Spanje | 67 |
| Denemarken | 67 |
| Noorwegen..... | 67 |
| Zweden | 68 |
| Portugal..... | 68 |
| Griekenland en Cyprus | 68 |
| Hongarije | 69 |
| Tsjechië | 69 |
| Slowakije..... | 69 |
| Polen | 69 |
| Bulgarije..... | 70 |
| Roemenië | 70 |
| België en Nederland | 70 |
| Finland | 71 |
| Slovenië | 71 |
| Kroatië..... | 71 |
| Letland | 72 |
| Litouwen..... | 72 |
| Estland | 72 |
| Rusland..... | 72 |
| HP's Premium Protection garantie: Beperkte-garantieverklaring voor LaserJet tonercartridges | 73 |

| | |
|---|-----------|
| Beleid van HP ten aanzien van niet-originele HP supplies | 73 |
| HP antivervalsingswebsite | 73 |
| Op de tonercartridge opgeslagen gegevens | 74 |
| Licentieovereenkomst eindgebr. | 74 |
| Garantieservice voor zelfreparatie door de klant | 79 |
| Klantenondersteuning..... | 80 |
| Bijlage C Programma voor milieubeheer..... | 81 |
| Bescherming van het milieu..... | 81 |
| Ozonvorming | 81 |
| Stroomverbruik..... | 81 |
| Tonerverbruik..... | 81 |
| Papiergebruik..... | 82 |
| Kunststoffen | 82 |
| HP LaserJet afdrukbenodigdheden..... | 82 |
| Papier | 82 |
| Beperkingen van het materiaal..... | 82 |
| Verwijderen van afgedankte apparatuur door gebruikers (EU en India) | 82 |
| Recycling van elektronische hardware | 83 |
| Informatie over hardwarerecycling (Brazilië)..... | 83 |
| Chemische stoffen | 83 |
| Gegevens over het stroomverbruik van het product volgens verordening (EG) nr. 1275/2008 van de Europese Commissie..... | 83 |
| Gebruikersinformatie SEPA Ecolabel (China) | 83 |
| Richtlijnen voor implementatie van het Chinese energielabel voor printers, faxen en kopieerapparaten..... | 84 |
| Verklaring betreffende beperking op gevaarlijke substanties (India) | 84 |
| WEEE (Turkije)..... | 84 |
| The Table of Hazardous Substances/Elements and their Content (China) (tabel van gevaarlijke stoffen/elementen en hun inhoud)..... | 85 |
| Veiligheidsinformatieblad (MSDS) | 85 |
| EPEAT | 86 |
| Verklaring van de aanwezigheidsvoorwaarde voor de aanduiding van beperkte stoffen (Taiwan) | 86 |
| Voor meer informatie | 87 |
| Bijlage D Informatie over regelgeving..... | 88 |
| Wettelijke verklaringen..... | 88 |
| Regelgeving van de Europese Unie en het Verenigd Koninkrijk | 88 |
| Voorgeschreven modelnummers..... | 88 |
| FCC-voorschriften..... | 89 |
| Canada: Industry Canada ICES-003-conformiteitsverklaring | 89 |
| Instructies betreffende het netsnoer | 89 |

| | |
|---|----|
| Laserveiligheid..... | 90 |
| Laserverklaring voor Finland..... | 90 |
| GS-verklaring (Duitsland)..... | 91 |
| Verklaringen voor Scandinavië (Denemarken, Finland, Noorwegen, Zweden) | 91 |
| Conformiteit voor Eurazië (Armenië, Wit-Rusland, Kazachstan, Kirgizië, Rusland) | 91 |
| Производитель и дата производства | 91 |
| Өндіруші және өндіру мерзімі | 91 |
| Местные представители | 92 |
| Жергілікті өкілдіктері..... | 92 |
| Verklaringen draadloos..... | 92 |
| FCC-conformiteitsverklaring - Verenigde Staten..... | 92 |
| Verklaring voor Australië..... | 93 |
| Verklaring voor Wit-Rusland | 93 |
| ANATEL-verklaring voor Brazilië | 93 |
| Verklaringen voor Canada..... | 93 |
| Verklaringen voor China CMIIT Wireless..... | 93 |
| Verklaring voor Korea | 93 |
| Verklaring voor Taiwan (traditioneel Chinees) | 94 |
| Gebruik van producten op de 5 GHz-frequentie volgens de bepalingen van Industry Canada..... | 94 |
| NCC-verklaring voor Taiwan (alleen voor 5 GHz)..... | 94 |
| Blootstelling aan straling van radiofrequenties (Canada) | 94 |
| Wettelijke kennisgeving voor Europa..... | 95 |
| Kennisgeving voor gebruik in Rusland..... | 95 |
| Verklaring voor Mexico | 95 |
| Verklaring voor Thailand..... | 95 |
| Vietnam Telecom..... | 95 |
| Printer met dynamische beveiliging | 95 |

1 Aan de slag

In dit gedeelte worden de printeronderdelen, functies van het bedieningspaneel en andere printerkenmerken beschreven.

Afbeeldingen van de printer

In dit onderwerp worden de voorkant van de printer, de achterkant van de printer, de functies van het bedieningspaneel en de HP Smart-app beschreven.

Vooraanzicht van de printer

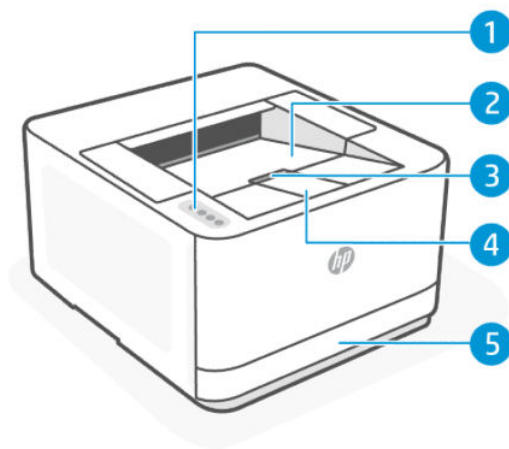

Tabel 1-1 Vooraanzicht van de printer

| Functie | Beschrijving |
|---------|--------------------------------|
| 1 | Bedieningspaneel |
| 2 | Uitvoerlade |
| 3 | Toegangsklep cartridge |
| 4 | Verlengstuk van de uitvoerlade |
| 5 | Invoerlade |

Achteraanzicht van de printer

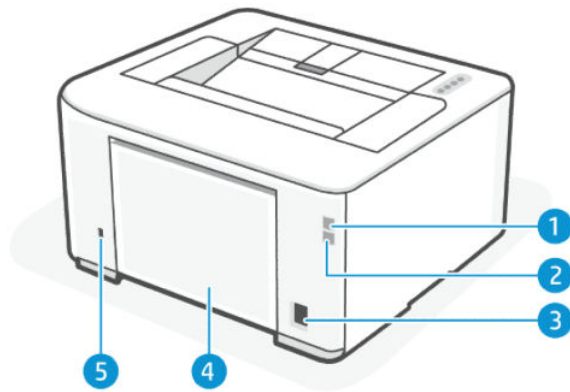

Tabel 1-2 Achteraanzicht van de printer

| Functie | Beschrijving |
|---------|--|
| 1 | USB-poort aan de achterkant OPMERKING: Verwijder indien nodig het label dat de USB-poort bedekt. |
| 2 | Ethernet-poort |
| 3 | Stroomaansluiting |
| 4 | Achterklep |
| 5 | Beveiligingssleuf |



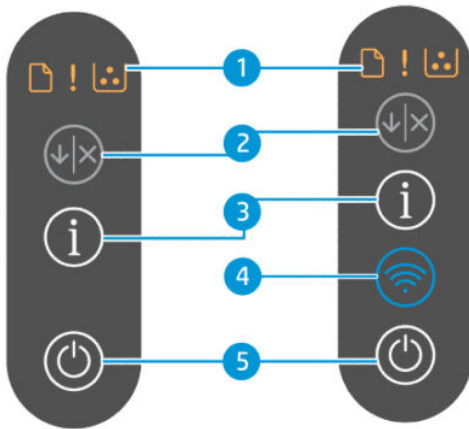

Bedieningspaneel

In dit onderwerp worden de functies van het bedieningspaneel van de printer beschreven.



In de volgende tabel vindt u beschrijvingen van de printerknoppen en -lampjes op het bedieningspaneel voor Duplex Network/Duplex Wireless(dn/dw)-printermodellen. Zie [Lampjes op het bedieningspaneel interpreteren](#) voor meer informatie.



Tabel 1-3 Bedieningspaneel

| Functie | Knoppen/lampjes | Beschrijving |
|---------|--|---|
| 1 |    | <p>Papierlampje</p> <p>Als dit lampje brandt, is het papier in de printer mogelijk op. Wanneer dit lampje knippert, is er mogelijk papier vastgelopen of is er een fout opgetreden.</p> <p>Waarschuwingslampje</p> <p>Dit lampje brandt of knippert wanneer de printer moet worden nagekeken. Zie Waarschuwingslampje voor meer informatie.</p> <p>Cartridgelampje</p> <p>Wanneer dit lampje brandt, is de tonercartridge mogelijk bijna leeg. Als dit lampje knippert, is de tonercartridge mogelijk vrijwel leeg of is er mogelijk een probleem met de cartridge opgetreden.</p> |
| 2 |  | <p>Knop Hervatten/Annuleren</p> <p>Deze knop heeft twee functies:</p> <ul style="list-style-type: none"> • Hervatten: Druk op deze knop om het afdrukken te hervatten nadat u papier hebt geplaatst of een fout hebt verholpen. • Annuleren: Druk op deze knop om de huidige taak af te breken of te annuleren. |
| 3 |  | <p>Knop Informatie</p> <p>Druk op deze knop om een overzicht af te drukken van de instellingen en status van de printer.</p> <p>Als deze knop knippert tijdens het instellen van de draadloze verbinding, drukt u op deze knop om de autorisatie te voltooien.</p> |

Tabel 1-3 Bedieningspaneel (vervolg)







| Functie | Knoppen/lampjes | Beschrijving |
|---------|---|--|
| 4 |  | <p>Knop Wi-Fi</p> <ul style="list-style-type: none"> Druk op deze knop om de draadloze functies van de printer in of uit te schakelen. Zie Wi-Fi-lampje (draadloze modellen) voor meer informatie. Houd deze knop 3 seconden ingedrukt om een WPS-verbinding te configureren. |
| 5 |  | <p>Aan-uitknop</p> <p>Hiermee kunt u de printer in- of uitschakelen.</p> |

Lampjes op het bedieningspaneel interpreteren

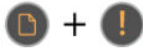

In dit onderwerp worden de lampjes op het bedieningspaneel van de printer beschreven.

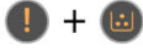
Waarschuwinglampje

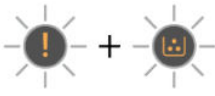

Tabel 1-4 Waarschuwinglampje

| Status | Beschrijving |
|--|---|
| <p>Het Aan/uitlampje en het Waarschuwinglampje knipperen.</p>  | <ul style="list-style-type: none"> De printer is bezig met het verwerken van een taak. Geen actie vereist. De printerkleppen kunnen open zijn als beide lampjes erg snel knipperen. Zorg ervoor dat de toegangsklep voor de cartridges en de achterklep goed gesloten zijn. |
| <p>Papier het lampje en het Waarschuwinglampje knipperen en het Cartridgelampje is aan.</p>  | <p>Er is mogelijk een verstopping opgetreden.</p> <p>Druk op de knop Hervatten/Annuleren  om het afdrukken te annuleren en verhelp de verstopping. Zie Papierstoringen verhelpen.</p> |
| <p>Papier lampje en het Waarschuwinglampje branden.</p>  | <p>De printer bevat mogelijk geen papier meer.</p> <p>Plaats papier om door te gaan met afdrukken. Zie Papier plaatsen.</p> |
| <p>Papier lampje en Waarschuwinglampje knipperen.</p>  | <p>Er is mogelijk een papierstoring opgetreden.</p> <p>Als u een handmatige dubbelzijdige afdruktaak verstuurt, legt u papier in de lade en drukt u op de knop Hervatten/Annuleren  om door te gaan.</p> |
| <p>Waarschuwing lampje en het Cartridgelampje branden.</p>  | <p>De toner van de cartridge is mogelijk bijna leeg.</p> <p>Druk op de knop Hervatten/Annuleren  om verder te gaan met afdrukken.</p> |





Tabel 1-4 Waarschuwinglampje (vervolg)

| Status | Beschrijving |
|--|---|
| <p>Waarschuwing lampje en Cartridgelampje knipperen.</p>  | <p>Dit kan te wijten zijn aan één van de volgende problemen.</p> <ul style="list-style-type: none"> • De toner van de cartridge is bijna op. • Er zijn andere problemen met de cartridge, bijvoorbeeld een niet-compatibele cartridge. <p>Druk op deze knop  de knop Hervatten/Annuleren om het afdrukken te annuleren en installeer de cartridge opnieuw of vervang deze. Zie De tonercartridge vervangen.</p> |
| <p>Het Voedinglampje, het Papierlampje, het Waarschuwinglampje en het Cartridgelampje knipperen.</p>  | <p>Er is een probleem opgetreden op de printer.</p> <p>Schakel de printer uit en vervolgens na 30 seconden weer in.</p> <p>Ga naar hp.com/support als het probleem aanhoudt.</p> |









Wi-Fi-lampje (draadloze modellen)

 **TIP:** De Wireless Quick Start Guide bevat stapsgewijze instructies voor het instellen van een draadloze verbinding. Houd de Wi-Fi-knop  en de knop Informatie  tegelijkertijd ingedrukt gedurende 3 seconden om de gids af te drukken.

Tabel 1-5 Wi-Fi-lampje

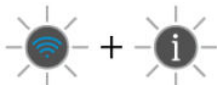
| Status | Beschrijving |
|--|---|
| <p>Uit</p>  | <p>De draadloze functionaliteit van de printer is uitgeschakeld. Om de draadloze functionaliteit in te schakelen, druk op de de Wi-Fi-knop .</p> <p>Uw printer via HP software verbinden met een Wi-Fi-netwerk of De printer op een Wi-Fi-netwerk aansluiten met behulp van Wi-Fi Protected Setup (WPS) om de printer aan te sluiten op een Wi-Fi-netwerk.</p> |
| <p>Aan</p>  | <p>Zorg ervoor dat Wi-Fi geconfigureerd is en de printer verbinding heeft met het netwerk.</p> |
| <p>Het Wi-Fi-lampje knippert en het Waarschuwinglampje brandt.</p>  | <ul style="list-style-type: none"> • Wi-Fi is geconfigureerd en niet verbonden. De printer probeert verbinding te maken met een draadloos netwerk. • Wi-Fi is geconfigureerd en niet verbonden. De verbinding van de printer met het netwerk is verbroken. |

Tabel 1-5 Wi-Fi-lampje (vervolg)

| Status | Beschrijving |
|--|---|
| <p>Wi-Fi-lampje knippert snel gedurende 3 seconden en gaat vervolgens terug naar de vorige stand.</p>  | <p>De draadloze functie van de printer is bezet, uitgeschakeld of reageert niet. Wijzig de draadloze instellingen.</p> |
| <p>Het Wi-Fi-lampje en het Waarschuwinglampje knipperen.</p>  | <p>Mogelijk is er een Wi-Fi-fout opgetreden.</p> |
| <p>Het Wi-Fi-lampje brandt en het Informatielampje knippert.</p>  | <p>Er is een Wi-Fi Direct Pushknop-verzoek gedetecteerd.</p> |
| <p>Het Wi-Fi-lampje knippert snel gedurende 3 seconden en het Waarschuwinglampje knippert.</p>  | <p>De verbinding met Wi-Fi Direct heeft het maximaal aantal pogingen bereikt.</p> |
| <p>Het Wi-Fi-lampje knippert snel gedurende 3 seconden en het Informatielampje knippert.</p>  | <p>Er is een time-out opgetreden bij de poging om Wi-Fi Direct aan te sluiten via de pushknopmethode of PIN.</p> |
| <p>Het Wi-Fi-lampje knippert.</p>  | <p>De printer bevindt zich in een van de volgende instellingsmodi:</p> <ul style="list-style-type: none"> • In de modus Auto-wireless connect (AWC). • In de modus Wi-Fi Protected Setup (WPS). |
| <p>Het Wi-Fi-lampje knippert snel en het Waarschuwinglampje knippert.</p>  | <p>Er doet zich een fout voor of er werd een overlappende sessie gedetecteerd terwijl WPS in gebruik is.</p> |
| <p>Het Wi-Fi-lampje knippert snel gedurende 3 seconden.</p>  | <p>Draadloze WPS-verbinding is mislukt.</p> |

De HP Smart-app gebruiken om af te drukken, te scannen en te beheren

De HP Smart-app kan u helpen bij het uitvoeren van verschillende printertaken, zoals:

 **OPMERKING:** De printer instellen/aansluiten op het internet via het bedieningspaneel of via de HP software. U kunt de HP software downloaden vanaf hpsmart.com/setup op een Windows- of Mac-computer.

- Het afdrukken en scannen van documenten en foto's
- Het delen van documenten via e-mail en andere applicaties
- Het beheren van printerinstellingen, het controleren van de printerstatus, het afdrukken van rapporten en het bestellen van supplies

 **OPMERKING:**

- HP Smart wordt ondersteund op mobiele apparaten en computers met iOS, Android, Windows 10 en hoger en macOS (versies 10.14, 10.15, 11.0 en 12).
 - De HP Smart-app is mogelijk niet in alle talen beschikbaar. Sommige functies zijn niet op alle printermodellen beschikbaar.
-

HP Smart installeren en de app openen

Voer de volgende stappen uit om HP Smart te installeren en te openen, uw printer te verbinden en de app te gebruiken.

1. Download en installeer de HP Smart-app op uw apparaat.

 **OPMERKING:**

- **iOS, Android, Windows 10 en hoger, en macOS:** U kunt HP Smart downloaden vanuit de respectievelijke app-stores voor het apparaat.
-
2. Open HP Smart na de installatie.
 - **iOS/Android:** Tik op het bureaublad van uw mobiele apparaat of in het app-menu op HP Smart.
 - **Windows 10 en hoger:** Klik op het bureaublad van de computer op **Start** en selecteer vervolgens **HP Smart** in de app-lijst.
 - **macOS:** Selecteer HP Smart in de Launchpad.
 3. Meld u aan bij de HP Smart-app met het HP account dat tijdens de installatie is aangemaakt. Zie [Uw printer via HP software verbinden met een Wi-Fi-netwerk](#).

Meer informatie over HP Smart

Ga naar de website voor uw apparaat voor meer informatie over het verbinden, afdrukken en scannen met HP Smart:

- **iOS/iPadOS/Android:** www.hp.com/go/hpsmart-help
- **Windows 10 en hoger:** www.hp.com/go/hpsmartwin-help
- **macOS:** www.hp.com/go/hpsmartmac-help

2 Uw printer verbinden

In dit gedeelte worden verschillende manieren beschreven om uw printer te verbinden.

Uw printer via HP software verbinden met een Wi-Fi-netwerk

Installeer de HP software op uw computer en gebruik deze om de printer te installeren of te verbinden met uw Wi-Fi-netwerk.

 **OPMERKING:** Dit gedeelte is alleen van toepassing op draadloze printers.

Bezoek hpsmart.com/setup voor informatie over HP software. U kunt hier ook zien waar u deze kunt downloaden.

1. Zorg ervoor dat uw computer is verbonden met hetzelfde Wi-Fi-netwerk waarmee de printer wordt verbonden.
2. Schakel de Wi-Fi-verbinding van uw printer in. Zie [Draadloze instellingen wijzigen](#) voor meer informatie over de status van de draadloze verbinding.
3. Als de printer niet meer in de modus voor draadloze installatie staat, herstelt u de netwerkinstellingen van de printer. Zie [De fabrieksinstellingen herstellen](#).
4. Download en voer HP software uit vanaf hpsmart.com/setup op uw apparaat.
5. Zoek uw printer op in de HP software en klik op **Doorgaan**.
6. Volg de instructies op het scherm en verbind de printer met het Wi-Fi-netwerk.
7. Wanneer de printer eenmaal is verbonden met het Wi-Fi-netwerk, volgt u de instructies voor het toepassen van proxy-instellingen en het bijwerken van de firmware.
8. Wanneer u daarom wordt gevraagd op de HP softwarepagina, klikt u op **Koppelingscode afdrukken** om de koppelingscode af te drukken.
9. Klik op **Portal starten** vanuit de HP software om naar te hpsmart.com/connect gaan.
10. Volg op de portal de instructies om een account aan te maken of aan te melden en uw printer aan uw account te koppelen.

De printer op een Wi-Fi-netwerk aansluiten met behulp van Wi-Fi Protected Setup (WPS)

In dit onderwerp wordt beschreven hoe u uw printer via WPS verbindt met een Wi-Fi-netwerk.

 **OPMERKING:** Dit gedeelte is alleen van toepassing op draadloze printers.

Deze draadloze installatiemethode kan worden gebruikt als uw router een WPS-knop heeft. Als de router deze knop niet heeft, wordt u aangeraden de printer aan te sluiten met behulp van HP software. Zie [Uw printer via HP software verbinden met een Wi-Fi-netwerk](#).

1. Zorg ervoor dat uw router en printer niet te ver van elkaar af zijn geplaatst.
2. Houd de Wi-Fi-knop  minstens 3 seconden ingedrukt om WPS te starten.
Het Wi-Fi-lampje knippert.
3. Druk op de WPS-drukknop op uw router.

 **OPMERKING:**

- Druk binnen 2 minuten op de WPS-knop op de router.
- Wanneer de printer verbonden is, stopt het Wi-Fi-lampje met knipperen en blijft het branden (voor alle draadloze modellen). Zie [Bedieningspaneel](#).

4. Volg de aanwijzingen op het scherm om de installatie te voltooien.

 **OPMERKING:** Als de printer lang inactief is, wordt u mogelijk gevraagd de PIN in te voeren. Deze vindt u op een etiket in het gedeelte voor toegang tot de cartridge. Zie [Opmerkingen bij het gebruik van EWS](#).

De printer op een Ethernet-netwerk aansluiten

In dit onderwerp wordt beschreven hoe u uw printer verbindt met een Ethernet-netwerk.

Als uw Ethernet-netwerk geen internetverbinding heeft, sluit u de printer draadloos aan met behulp van de HP software. Zie [Uw printer via HP software verbinden met een Wi-Fi-netwerk](#).

1. Zorg ervoor dat de computer verbinding heeft met de router.
2. Sluit de printer met een Ethernet-kabel aan op de router. (Ethernet-kabel wordt afzonderlijk verkocht.)

 **OPMERKING:**

- De Wi-Fi-verbinding wordt automatisch uitgeschakeld wanneer u de Ethernet-kabel aansluit.
- Als u de printer draadloos wilt verbinden, koppelt u de Ethernet-kabel los en sluit u de printer met behulp van HP software aan op uw draadloze netwerk. Zie [Uw printer via HP software verbinden met een Wi-Fi-netwerk](#).

3. Zoek uw printer in de HP software en klik op **Doorgaan**. Volg de instructies op het scherm om de printer toe te voegen aan uw netwerk.
4. Klik op **Portal starten** om hpsmart.com/connect te bezoeken.
5. Volg op de portal de instructies om een account aan te maken of u aan te melden en uw printer aan uw account te koppelen.

De printer aansluiten met een USB-kabel

1. Verwijder indien nodig het label van de USB-poort aan de achterzijde van de printer.
2. Verbind de printer en de computer met een USB-kabel.

3. Zoek uw printer in de HP software en klik op **Doorgaan**. Volg de instructies op het scherm om de printer toe te voegen aan uw netwerk.

Draadloze instellingen wijzigen

U kunt de draadloze verbinding voor uw printer instellen en beheren. Hieronder valt het afdrucken van informatie over netwerkinstellingen, het in- en uitschakelen van de draadloze functie en het terugzetten van draadloze instellingen.

De draadloze functies van de printer in- of uitschakelen

Druk op de Wi-Fi-knop  om de draadloze functies van de printer in of uit te schakelen.

De netwerkinstellingen naar de standaardinstellingen herstellen.

Druk op het bedieningspaneel van de printer tegelijkertijd op de knop Informatie  en de knop Hervatten/

Annuleren  en houd deze gedurende 5 seconden ingedrukt.

 **OPMERKING:** Gebruik de HP software om een draadloze verbinding tot stand te brengen met uw printer.

Verbindingsmethode wijzigen

In dit onderwerp wordt beschreven hoe u de manier waarop u uw printer verbindt kunt wijzigen.

USB naar een draadloze verbinding wijzigen (Windows 7/Windows 10 en hoger/macOS)

1. Koppel de USB-kabel los van de printer.
2. Zorg ervoor dat uw computer of mobiele apparaat verbonden is met uw Wi-Fi-netwerk en dat Bluetooth is ingeschakeld.
3. Controleer of de Wi-Fi van uw printer is ingeschakeld. Zie [Draadloze instellingen wijzigen](#).
4. Activeer de modus voor draadloze installatie van uw printer door de netwerkinstellingen van de printer te herstellen. Zie [De fabrieksinstellingen herstellen](#).
5. Zoek uw printer in de HP software en klik op **Doorgaan**. Volg de instructies om de printer toe te voegen aan uw netwerk.
6. Klik, wanneer u hierom wordt gevraagd, op **Portal starten** om naar hpsmart.com/connect te gaan.
7. Volg op de portal de instructies om een account aan te maken of u aan te melden en uw printer aan uw account te koppelen.

Veranderen van draadloos naar een USB-verbinding (Windows/macOS)

1. Verwijder indien nodig het label van de USB-poort aan de achterzijde van de printer.
2. Verbind de printer en de computer met een USB-kabel.

3. Zoek uw printer in de HP software en klik op **Doorgaan**. Volg de instructies om de printer toe te voegen aan uw netwerk.

3 Afdruk materiaal laden

In dit onderwerp wordt beschreven hoe u verschillende afdrukmaterialen in de printer plaatst.

Voordat u begint

OPMERKING:

- Selecteer voordat u gaat afdrukken de juiste papierinstellingen in de HP software om de printer te beschermen en afdrukproblemen te voorkomen.
- Ga naar hp.com/support voor de capaciteit van de lade en een lijst met ondersteunde papierformaten. Selecteer uw land/regio en taal, zoek uw printer, klik op **Productinformatie** en controleer de productspecificaties voor uw printer.

Papierstoringen vermijden:

- Tijdens het printen moet u nooit papier plaatsen in of verwijderen uit de invoerlade.
- Als er ander papier in de invoerlade zit, verwijdert u het papier voor u papier van een ander type of met een andere grootte plaatst.
- Waar het papier niet uit wanneer u dit in de lade plaatst.
- Gebruik geen papier dat is gekreukeld, gevouwen of beschadigd.
- Gebruik slechts één papierformaat. Leg bijvoorbeeld geen papier van A5-formaat op papier van A4-formaat.
- Leg de stapel papier recht en stel de papiergeleiders in om te voorkomen dat het papier scheef of schuin wordt afgedrukt.

Papier plaatsen

In dit onderwerp wordt beschreven hoe u papier in de invoerlade plaatst.

1. Open de invoerlade.

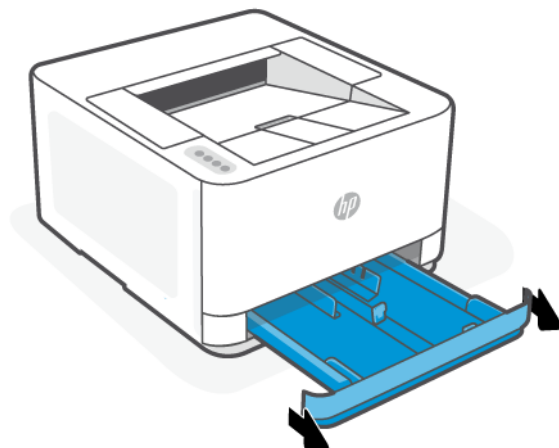

2. Als u Legal- of langer papier plaatst, drukt u op de knop aan de rechterkant van de lade om de invoerlade uit te schuiven.

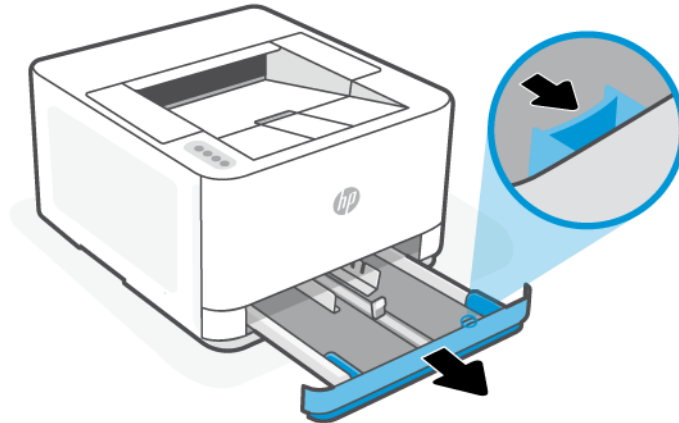

3. Houd de knop op de papierbreedtegeleiders ingedrukt en schuif de geleiders naar de randen van de invoerlade. Doe hetzelfde voor de papierlengtegeleider.

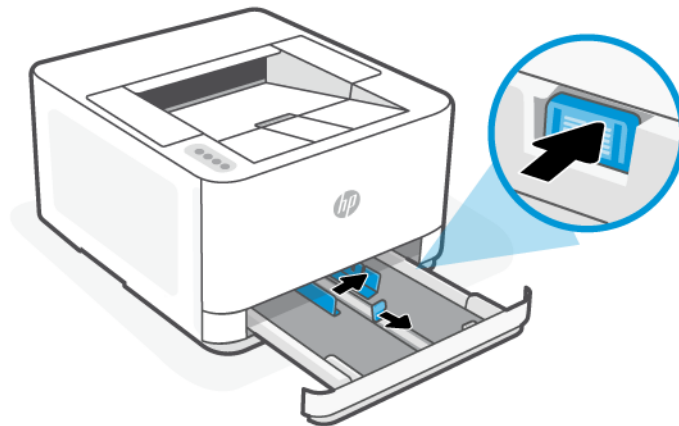

4. Plaats het materiaal in afdrukstand Staand en met de zijde waarop moet worden afgedrukt naar boven.

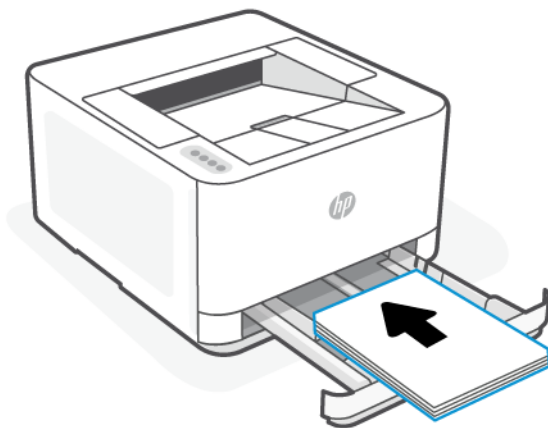

Zorg ervoor dat de stapel papier overeenkomt met de lijnen van de juiste maat papier in de lade. Zorg er daarnaast voor dat de stapel papier niet hoger is dan de hoogtemarkering in de lade.

- Schuif de papierbreedtegeleiders en de papierlengtegeleiders in de lade tot ze de rand van de stapel papier raken.

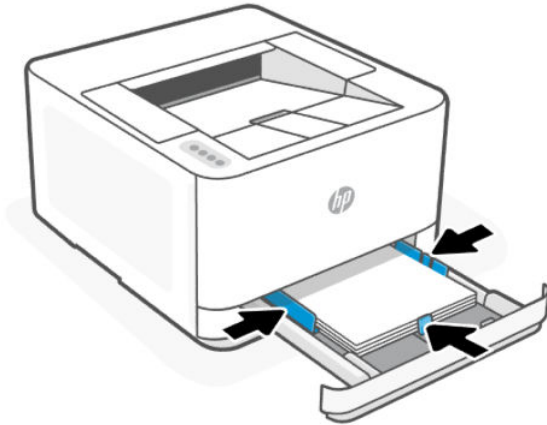

- Sluit de invoerlade.

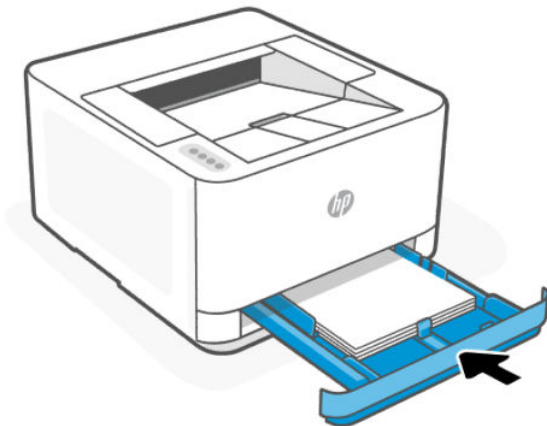

- Schuif de uitvoerlade uit.



Enveloppen plaatsen

In dit onderwerp wordt beschreven hoe u een envelop in de invoerlade plaatst.

1. Open de invoerlade.
2. Schuif de papierbreedtegeleiders naar de randen van de invoerlade.
3. Plaats de enveloppen in afdrukstand Staand en met de zijde waarop moet worden afgedrukt naar boven.

Zorg ervoor dat de stapel enveloppen overeenkomt met de lijnen van de juiste maat papier in de lade. Zorg er daarnaast voor dat de stapel enveloppen niet hoger is dan de hoogtemarkering in de lade.

4. Stel de papiergeleiders bij tot ze de rand van de stapel enveloppen raken.

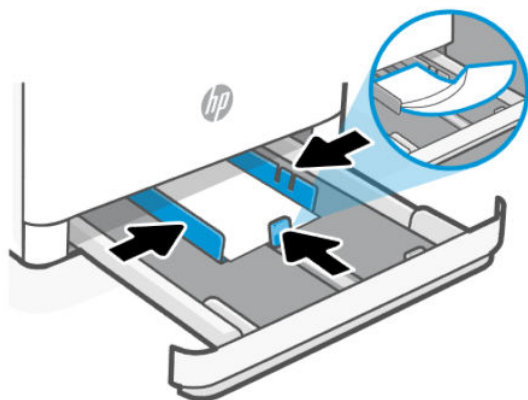

5. Sluit de invoerlade.
6. Schuif de uitvoerlade uit.



Labels plaatsen

In dit onderwerp wordt beschreven hoe u etiketten in de invoerlade plaatst.

1. Open de invoerlade.
2. Haal al het papier uit de invoerlade.

3. Schuif de papierbreedtegeleiders naar de randen van de invoerlade.
4. Plaats het vel met labels in afdrukstand Staand en met de zijde waarop moet worden afgedrukt naar boven.
5. Stel de papiergeleiders bij tot ze de rand van het vel met labels raken.

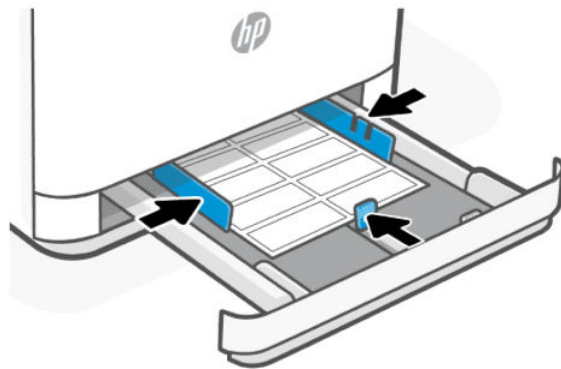

6. Sluit de invoerlade.
7. Schuif de uitvoerlade uit.



De papierinstellingen wijzigen

Indien gevraagd tijdens het plaatsen van het papier kunt u de papierinstellingen op het bedieningspaneel van de printer of in de HP software wijzigen zodat deze overeenkomen met het papier dat u gebruikt.

De papierinstellingen wijzigen (Windows)

1. Klik in het programma op de knop **Print**.
2. Selecteer de printer en klik vervolgens op de knop **Eigenschappen**.
3. Wijzig het papierformaat en de papiersoort overeenkomstig het in de invoerlade geplaatste papier.
4. Controleer of de papiergeleiders zijn aangepast aan het papierformaat.

Wijzigen van de papierinstellingen (OS X)

1. Klik op het menu-item **Bestand** en vervolgens op **Afdrukken**.
2. Selecteer de printer in het menu **Printer**.
3. Wijzig het papierformaat en de papiersoort overeenkomstig het in de invoerlade geplaatste papier.
4. Controleer of de papiergeleiders zijn aangepast aan het papierformaat.

Standaardpapierinstellingen wijzigen vanaf de embedded web server

1. Open de EWS. Zie [De printer configureren met de Embedded Web Server \(EWS\)](#).
2. Klik op het tabblad **Instellingen**.
3. Klik in het linkermenu op **Voorkeuren**.
4. Klik op **Lade- en papierbeheer** en breng de nodige wijzigingen aan.
5. Klik op **Toepassen**.

4 Afdrukken

In dit gedeelte wordt beschreven hoe u afdrukt vanaf verschillende apparaten.

Selecteer voordat u gaat afdrukken de juiste papierinstellingen in de HP software om de printer te beschermen en afdrukproblemen te voorkomen.

 **OPMERKING:**

- Om goed te kunnen blijven printen, kan deze printer onder bepaalde omgevingsomstandigheden automatisch overschakelen op de afkoelmodus als dat nodig is. Als de printer bezig is af te koelen, kan het afdrukken een paar minuten worden onderbroken. Een relevant bericht verschijnt ook op het bedieningspaneel van de printer, in de printersoftware of in de HP Smart app.
 - Zorg dat er papier in de invoerlade is en dat het verlengstuk van de uitvoerlade open is voordat u documenten afdrukt. Zie [Papier plaatsen](#) voor meer informatie.
-

Afdrukken met mobiele apparaten

In dit onderwerp wordt beschreven hoe u afdrukt vanaf mobiele apparaten.

Met de HP Smart-app kunt u documenten en foto's afdrukken die u in de app hebt geïmporteerd of gemaakt. Zie [De HP Smart-app gebruiken om af te drukken, te scannen en te beheren](#).

U kunt ook rechtstreeks afdrukken vanaf uw mobiele apparaten met AirPrint (iOS) of HP Print Service Plugin (Android):

- **iOS:** Op apparaten met iOS 4.2 of hoger is AirPrint vooraf geïnstalleerd.
- **Android:** Download de HP Print Service Plugin uit de Google Play Store of uw favoriete app-store en schakel deze voorziening in op uw apparaat.

 **OPMERKING:** U kunt afdrukken met HP Smart of AirPrint/HP Print Service Plugin wanneer het mobiele apparaat zich in hetzelfde netwerk bevindt als de printer of in een ander netwerk (met behulp van Wi-Fi Direct).

Afdrukken terwijl u verbonden bent met hetzelfde Wi-Fi-netwerk

U kunt documenten en foto's vanaf uw mobiele apparaat afdrukken wanneer het apparaat verbonden is met hetzelfde Wi-Fi-netwerk als de printer.

Ga naar www.hp.com/go/mobileprinting voor meer informatie over mobiel afdrukken.

 **OPMERKING:** Zorg ervoor dat uw mobiele apparaat en uw printer met hetzelfde Wi-Fi-netwerk verbonden zijn. Zie [Uw printer via HP software verbinden met een Wi-Fi-netwerk](#).

Afdrukken zonder verbinding te maken met hetzelfde Wi-Fi-netwerk (Wi-Fi Direct)

Met Wi-Fi Direct kunt u uw computer of mobiele apparaat rechtstreeks aansluiten op de printer en draadloos afdrukken. U hoeft uw computer of mobiele apparaat niet aan te sluiten op een bestaand draadloos netwerk.

Ga naar www.hp.com/go/wifidirectprinting voor meer informatie over Wi-Fi Direct.

 **OPMERKING:**

- Zorg ervoor dat Wi-Fi Direct is ingeschakeld op uw printer. U kunt dit controleren door de EWS te openen (zie [De printer configureren met de Embedded Web Server \(EWS\)](#)), op het tabblad **Netwerk** te klikken en **Wi-Fi Direct** te selecteren.
- Er kunnen maximaal 5 computers en mobiele apparaten verbonden zijn met de printer via Wi-Fi Direct.

 **TIP:**

- Ga naar [De naam of het wachtwoord van Wi-Fi Direct vinden](#) om de naam of het wachtwoord van Wi-Fi Direct vinden.
- Als u Wi-Fi Direct voor de eerste keer inschakelt, drukt de printer automatisch een handleiding voor Wi-Fi Direct af. De handleiding bevat instructies voor de installatie en het gebruik van Wi-Fi Direct. U kunt ook tegelijkertijd op de Wi-Fi-knop  en de knop Informatie  drukken en deze 3 seconden ingedrukt houden om deze handleiding af te drukken. De handleiding is mogelijk niet in alle talen beschikbaar.

Wi-Fi Direct in- of uitschakelen vanaf de embedded web server

1. Open de startpagina van de printer (de embedded web server of EWS). Zie [De printer configureren met de Embedded Web Server \(EWS\)](#).
2. Klik op het tabblad **Netwerk**.
3. Klik in het linkermenu op **Wi-Fi Direct**.
4. Klik op **Wi-Fi Direct** en bewerk vervolgens de instellingen.
5. Klik op **Toepassen** .

De naam of het wachtwoord van Wi-Fi Direct vinden

De netwerkconfiguratiepagina afdrukken.

Druk op het bedieningspaneel van de printer tegelijkertijd op de Wi-Fi-knop  en de knop Hervatten/

Annuleren  .

Printen met behulp van een Windows-computer

1. Controleer of u de HP Smart-app hebt geïnstalleerd en de printer eraan hebt toegevoegd. Zie [De HP Smart-app gebruiken om af te drukken, te scannen en te beheren](#).
2. Open het document dat u wilt afdrukken.
3. Klik in uw softwaretoepassing in het menu **Bestand** op **Afdrukken**.
4. Klik op de knop waarmee u het dialoogvenster **Eigenschappen** opent.

Afhankelijk van uw softwaretoepassing heeft deze knop de naam **Eigenschappen**, **Opties**, **Instellingen** of **Voorkeuren**.

5. Zorg ervoor dat uw printer is geselecteerd.
6. Wijzig de afdrুকinstellingen en klik vervolgens op **OK**.
7. Klik op **Afdrukken** of de knop **OK** om de taak af te drukken.

Afdrukken vanaf een Mac-computer

1. Controleer of u de HP Smart-app hebt geïnstalleerd en de printer eraan hebt toegevoegd. Zie [De HP Smart-app gebruiken om af te drukken, te scannen en te beheren](#).
2. Wanneer de verbinding tot stand is gebracht, opent u het document dat u wilt afdrukken en gebruikt u de opdracht **Afdrukken**.
3. Controleer of u de juiste printer hebt geselecteerd.
4. Pas de afdrুকinstellingen desgewenst aan.
5. Klik op **Afdrukken** om het document af te drukken.

5 Uw printer configureren

In dit gedeelte wordt beschreven hoe u uw printer configureert.

Webservices gebruiken

De printer biedt innovatieve cloudoplossingen, zoals Print Anywhere, scannen en opslaan in de cloud en andere services (inclusief automatische aanvulling van supplies).

Ga voor meer informatie naar de HP Smart-website (admin.hpsmart.com).



OPMERKING: Als u deze cloudoplossingen wilt gebruiken, moet de printer verbonden zijn met internet.

Webservices instellen

1. Zorg ervoor dat uw printer is verbonden met het internet voordat u Webservices instelt.
2. Open de EWS. Zie [De printer configureren met de Embedded Web Server \(EWS\)](#).
3. Klik op het tabblad **Webdiensten**.
4. Klik in het linkermenu op **Printer koppelen** onder **Instellingen voor webservices**.
5. Klik op **Koppeling starten** om uw printer te koppelen.
6. Wanneer u dit wordt gevraagd, kiest u ervoor om de printer te laten controleren op updates en deze te installeren.



OPMERKING:

- Als u om een wachtwoord wordt gevraagd, voert u de PIN in die u op een label in de printer vindt. Zie [Opmerkingen bij het gebruik van EWS](#).
 - Als u wordt gevraagd naar proxy-instellingen en als uw netwerk proxy-instellingen gebruikt, volgt u de instructies op het scherm om een proxyserver in te stellen. Als u niet beschikt over de details, neem dan contact op met uw netwerkbeheerder of de persoon die het netwerk heeft ingesteld.
 - Als u wordt gevraagd naar printerupdates, moet u de printer toestaan om door te gaan met de update of handmatig controleren op updates van de EWS. Open de EWS, klik op het tabblad **Extra**, klik in het linkermenu op **Printerupdates** en **Firmware-updates** en selecteer de gewenste opties.
-
7. Nadat de printer verbonden is met de server, wordt er een informatiepagina afgedrukt. Volg de instructies op het informatieblad om het instellen van Webservices te voltooien.

De printer bijwerken

HP biedt periodieke printerupdates om de prestaties van de printer te verbeteren, problemen op te lossen of uw printer te beschermen tegen mogelijke beveiligingsrisico's.

Als u de printer instelt via de HP software, wordt u gevraagd de printer bij te werken naar de nieuwste firmware. Volg de instructies op het scherm om de printer bij te werken.

U kunt de instelling voor het handmatig controleren op updates wijzigen op de embedded web server (EWS). Klik in de EWS op het tabblad **Extra**, klik in het linkermenu op **Printerupdates** en **Firmware-updates** en selecteer de gewenste opties.

Printer met dynamische beveiliging

Deze printer is bedoeld alleen te werken met cartridges die een nieuwe of hergebruikte HP-chip hebben. Met een hergebruikte HP-chip kunt u hergebruikte, gerecyclede en opnieuw gevulde cartridges gebruiken.

De printer gebruikt dynamische beveiligingsmaatregelen om cartridges te blokkeren die een chip hebben die niet van HP is. Door periodieke firmware-updates die via internet worden geleverd, wordt de effectiviteit van de dynamische beveiligingsmaatregelen behouden en worden cartridges geblokkeerd die eerder wel werkten.

Updates kunnen de functionaliteit en functies van de printer verbeteren of uitbreiden, beschermen tegen veiligheidsrisico's en andere doeleinden hebben. Deze updates kunnen ook cartridges blokkeren die een chip gebruiken die niet van HP is zodat ze niet in de printer werken, inclusief cartridges die momenteel wel werken. Tenzij u zich hebt aangemeld voor bepaalde HP-programma's zoals Instant Ink of andere services gebruikt waarvoor automatische online firmware-updates nodig zijn, kunnen de meeste HP-printers geconfigureerd worden om updates automatisch te ontvangen, of via een melding waarbij u kunt kiezen of u de printer wilt updaten of niet. Voor meer informatie over dynamische beveiliging en het configureren van online firmware-updates gaat u naar www.hp.com/learn/ds.

Open de HP printersoftware (Windows)

Na het installeren van de HP printersoftware kunt u, afhankelijk van uw besturingssysteem, het volgende doen:

- **Windows 10 en hoger:** Klik in het bureaublad op **Start**, selecteer **Alle HP** uit de lijst met apps en selecteer het pictogram met de printernaam.
- **Windows 7:** Klik in het bureaublad op **Start**, selecteer **Alle programma's**, klik op **HP**, klik op de map van de printer en selecteer dan het pictogram met de printernaam.



OPMERKING: Windows 7 Service Pack 1 (SP1) is vereist voor de installatie van de HP printersoftware.



OPMERKING: Als u de HP printersoftware niet hebt geïnstalleerd, gaat u naar hp.com/support om de vereiste software te downloaden en installeren.

De printer configureren met de Embedded Web Server (EWS)

Gebruik de Embedded Web Server (EWS) om de printerfuncties op uw computer te beheren.

- Informatie printerstatus weergeven
- De gegevens en status van de tonerbenodigdheden controleren
- Een melding ontvangen als er iets met de printer of de benodigdheden aan de hand is
- De netwerk- en printerinstellingen bekijken en wijzigen

De Embedded Web Server (EWS) gebruiken

Voor het openen van de EWS kunt u kiezen uit:

- HP Smart-app

- HP printersoftware
- Webbrowser met IP-adres
- Webbrowser met Wi-Fi Direct verbinding

Opmerkingen bij het gebruik van EWS

- Als de webbrowser een bericht weergeeft dat de website onveilig is, selecteert u de optie om door te gaan. Het openen van de website zal uw apparaat niet beschadigen.
- Voor uw beveiliging zijn bepaalde instellingen in de startpagina voor de printer of de EWS beveiligd met een wachtwoord.
 - Wanneer u de EWS voor de eerste keer opent, voert u de PIN in als u hierom wordt gevraagd. Dit persoonlijke identificatienummer (PIN) kunt u vinden op een etiket in de printer.
 - Open de toegangsklep voor de cartridges om het etiket te vinden.
 - Zodra u toegang hebt tot de EWS, kunt u het wachtwoord wijzigen vanuit de EWS.

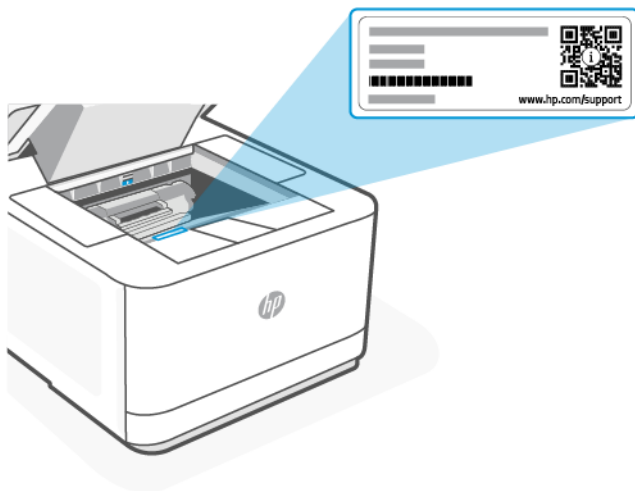

- Afhankelijk van de manier waarop de printer is aangesloten, zijn sommige functies mogelijk niet beschikbaar in EWS.
- EWS is niet toegankelijk buiten de netwerkfirewall.

EWS openen met HP Smart (iOS, Android en Windows 10 en hoger)

1. Open de HP Smart-app op uw computer of mobiele apparaat. Zie [De HP Smart-app gebruiken om af te drukken, te scannen en te beheren](#).
2. Selecteer uw printer in de HP Smart-app en klik of tik vervolgens op **Geavanceerde instellingen**.

EWS openen met een IP-adres (Wi-Fi- of Ethernet-verbinding)

1. Zoek het IP-adres. Druk op  de knop Informatie op de printer om een informatiepagina met het IP-adres af te drukken.

2. Open een webbrowser op uw apparaat. Typ het IP-adres (zoals aangegeven op het scherm of de pagina) in de adresbalk en klik of tik vervolgens op **Invoeren** op uw apparaat.

EWS openen met een IP-adres (Wi-Fi Direct verbinding)

1. Zorg ervoor dat uw apparaat en de printer verbonden zijn via Wi-Fi Direct. Zie [Afdrukken zonder verbinding te maken met hetzelfde Wi-Fi-netwerk \(Wi-Fi Direct\)](#).
2. Open een webbrowser, typ het volgende IP-adres of de hostnaam van de printer in de adresbalk en klik of tik vervolgens op **Enter**.

IP-adres/Hostnaam: 192.168.223.1

EWS openen met HP printersoftware (Windows 7)

 **OPMERKING:** Windows 7 Service Pack 1 (SP1) is vereist voor de installatie van de HP printersoftware.

1. Klik op het bureaublad van de computer op **Start**, selecteer **Alle programma's**, klik op **HP**, klik op de map voor de printer, selecteer het pictogram met de naam van de printer en open vervolgens **HP Printer Assistant**.
2. Selecteer in de **HP Printer Assistant** het tabblad **Print**.
3. Selecteer **Startpagina printer (EWS)**.

IP-netwerkinstellingen configureren

Gebruik de volgende rubrieken om de netwerkinstellingen van de printer te configureren.

Als u om een wachtwoord wordt gevraagd, voert u de PIN-code in die beschikbaar is op een label in het cartridgetoegangsgebied. Zie [Opmerkingen bij het gebruik van EWS](#).

Netwerkinstellingen weergeven of wijzigen

Met de Embedded Web Server kunt u de IP-configuratie-instellingen bekijken en wijzigen.

1. Open de EWS. Zie [De printer configureren met de Embedded Web Server \(EWS\)](#).
2. Klik op het tabblad **Netwerk** om de netwerkgegevens weer te geven. Wijzig desgewenst de instellingen.

De printer in een netwerk een andere naam geven

Gebruik de Embedded Web Server om de printer in een netwerk een andere, unieke naam te geven.

1. Open de EWS. Zie [De printer configureren met de Embedded Web Server \(EWS\)](#).
2. Klik op het tabblad **Netwerk**.
3. Klik in het linkermenu op **Algemeen**.
4. Klik op **Netwerkidentificatie** en wijzig de hostnaam.
5. Breng de vereiste wijzigingen aan en klik op **Toepassen**.

IPv4 TCP/IP-parameters handmatig configureren

Gebruik de EWS om handmatig een IPv4-adres, subnetmasker en standaardgateway in te stellen.

1. Open de EWS. Zie [De printer configureren met de Embedded Web Server \(EWS\)](#).

2. Klik op het tabblad **Netwerk**.
3. Klik in het linkermenu op **Bekabeld**.
4. Klik op **IPv4-configuratie** en breng de nodige wijzigingen aan.
5. Klik op **Toepassen** .

Het wachtwoord van het systeem toewijzen of wijzigen met de Embedded Web Server

Wijs een beheerderswachtwoord voor toegang tot de printer en de HP Embedded Web Server toe, zodat de printerinstellingen niet door onbevoegde gebruikers gewijzigd kunnen worden.

1. Open de EWS. Zie [De printer configureren met de Embedded Web Server \(EWS\)](#).
2. Klik op het tabblad **Instellingen**.
3. Klik in het linkermenu op **Beveiliging**.
4. Klik op **Wachtwoordinstellingen** en breng de nodige wijzigingen aan.
5. Klik op **Toepassen** .



OPMERKING: Schrijf het wachtwoord op en bewaar het op een veilige plaats.

Energie-instellingen wijzigen

De printer beschikt over verschillende functies waarmee op energieverbruik en benodigdheden kan worden bespaard.

Tijd naar slaapstandmodus instellen

Gebruik de EWS om in te stellen hoelang de printer inactief moet zijn voordat de slaapstand wordt ingeschakeld.

1. Open de EWS. Zie [De printer configureren met de Embedded Web Server \(EWS\)](#).
2. Klik op het tabblad **Instellingen**.
3. Klik in het linkermenu op **Energiebeheer**.
4. Klik op **Slaapstand** en selecteer de gewenste tijd.
5. Klik op **Toepassen** .

De tijd en instellingen voor het afsluiten van de printer wijzigen

Gebruik de EWS om de tijd in te stellen voordat de printer wordt uitgeschakeld.

1. Open de EWS. Zie [De printer configureren met de Embedded Web Server \(EWS\)](#).
2. Klik op het tabblad **Instellingen**.
3. Klik in het linkermenu op **Energiebeheer**.
4. Klik op **Afsluitmodus** en selecteer de gewenste tijd.
5. Selecteer of verwijder de optie om het afsluiten uit te stellen.



OPMERKING:

- Als deze optie is geselecteerd, zal de printer niet worden uitgeschakeld tenzij alle poorten inactief zijn. Een actieve netwerkverbinding voorkomt dat de printer wordt uitgeschakeld.
 - De standaard instellingstijd voor het afsluiten is **4 uur**.
-

6. Klik op **Toepassen** .

6 Benodigdheden, accessoires en onderdelen

In dit gedeelte wordt beschreven hoe u benodigdheden bestelt en accessoires beheert.

Printer met dynamische beveiliging

Deze printer is bedoeld alleen te werken met cartridges die een nieuwe of hergebruikte HP-chip hebben. Met een hergebruikte HP-chip kunt u hergebruikte, gerecyclede en opnieuw gevulde cartridges gebruiken.

De printer gebruikt dynamische beveiligingsmaatregelen om cartridges te blokkeren die een chip hebben die niet van HP is. Door periodieke firmware-updates die via internet worden geleverd, wordt de effectiviteit van de dynamische beveiligingsmaatregelen behouden en worden cartridges geblokkeerd die eerder wel werkten.

Updates kunnen de functionaliteit en functies van de printer verbeteren of uitbreiden, beschermen tegen veiligheidsrisico's en andere doeleinden hebben. Deze updates kunnen ook cartridges blokkeren die een chip gebruiken die niet van HP is zodat ze niet in de printer werken, inclusief cartridges die momenteel wel werken. Tenzij u zich hebt aangemeld voor bepaalde HP-programma's zoals Instant Ink of andere services gebruikt waarvoor automatische online firmware-updates nodig zijn, kunnen de meeste HP-printers geconfigureerd worden om updates automatisch te ontvangen, of via een melding waarbij u kunt kiezen of u de printer wilt updaten of niet. Voor meer informatie over dynamische beveiliging en het configureren van online firmware-updates gaat u naar www.hp.com/learn/ds.

Benodigheden, accessoires en onderdelen bestellen

In dit onderwerp wordt beschreven hoe u benodigheden, accessoires en onderdelen bestelt.

Bestellen

Tabel 6-1 Bestellen

| Benodigheden bestellen | Supportlocaties |
|--|--|
| Benodigheden en papier bestellen | www.hp.com/go/suresupply |
| Originele HP onderdelen en accessoires bestellen | www.hp.com/buy/parts |
| Bestellen via een HP dealer of ondersteuningsdienst. | Neem contact op met een erkende HP dealer of ondersteuningsdienst. |
| Bestellen via de Embedded Web Server (EWS) | Typ het IP-adres van de printer in het adres- of URL-veld van een ondersteunde webbrowser op uw computer om toegang te krijgen. De EWS bevat een link naar de website HP SureSupply, waar u verschillende opties aantreft om HP supply's te kopen. |



OPMERKING: U kunt ook bestellen via HP Smart. Zie [De HP Smart-app gebruiken om af te drukken, te scannen en te beheren](#) voor informatie over deze app.

Benodigheden en accessoires

- A: Zwarte tonercartridge met standaardcapaciteit
- X: Zwarte tonercartridge met hoge capaciteit

Tabel 6-2 Lijst van benodigheden en accessoires

| Naam/nummer van cartridge | Nummer | Landen in gebruik |
|--|--------|--|
| Originele HP 138A zwarte LaserJet-tonercartridge | W1380A | Alleen Noord-Amerika, Australië en Nieuw-Zeeland |
| Originele HP 138X zwarte LaserJet-tonercartridge | W1380X | Alleen Noord-Amerika, Australië en Nieuw-Zeeland |
| Originele HP 139A zwarte LaserJet-tonercartridge | W1390A | Alleen Europa, Zwitserland, het VK, Ierland en Israël* |
| Originele HP 139X zwarte LaserJet-tonercartridge | W1390X | Alleen Europa, Zwitserland, het VK, Ierland en Israël* |
| Originele HP 145A zwarte LaserJet-tonercartridge | W1450A | Alleen Latijns-Amerika, ISE, Azië en Oceanië, Afrika en het Midden-Oosten (behalve China, India, Australië en Nieuw-Zeeland) |
| Originele HP 145X zwarte LaserJet-tonercartridge | W1450X | Alleen Latijns-Amerika, ISE, Azië en Oceanië, Afrika en het Midden-Oosten (behalve China, India, Australië en Nieuw-Zeeland) |
| Originele HP 146A zwarte LaserJet-tonercartridge | W1460A | Alleen China en India |
| Originele HP 146X zwarte LaserJet-tonercartridge | W1460X | Alleen China en India |

*Het product is geregionaliseerd voor de hierboven vermelde regio's en landen. Niets hierin mag echter worden gezien als een toestemming van HP om producten te importeren naar de Europese Economische Ruimte, Zwitserland en het Verenigd Koninkrijk vanuit een land buiten deze regio.

De instellingen voor benodigdheden van de HP tonercartridgebeveiliging configureren

Gebruik het cartridgebeleid van HP en de Cartridge Protection om te bepalen welke cartridges in de printer zijn geïnstalleerd en de cartridges die zijn geïnstalleerd te beveiligen tegen diefstal.

- **Cartridgebeleid:** Deze functie beschermt de printer tegen vervalste tonercartridges door alleen echte HP cartridges toe te staan voor gebruik met de printer. Het gebruik van originele HP cartridges zorgt voor de beste afdrukkwaliteit. Wanneer iemand een cartridge installeert die geen originele HP cartridge is, geeft het bedieningspaneel van de printer het bericht weer dat de cartridge niet is toegestaan en informatie die aangeeft hoe u verder kunt gaan.
- **Cartridgebeveiliging:** Deze functie koppelt tonercartridges permanent aan een specifieke printer of een reeks printers, zodat ze in andere printers niet kunnen worden gebruikt. Wanneer u uw cartridges vergrendelt, beschermt u uw investering. Als deze functie is ingeschakeld en iemand probeert om een vergrendelde cartridge uit de originele printer te halen en in een ongeautoriseerde printer te plaatsen, kan die printer niet afdrukken met de vergrendelde cartridge. Het bedieningspaneel van de printer geeft het bericht weer dat de cartridge is vergrendeld en informatie die aangeeft hoe de gebruiker verder kan gaan.

⚠ VOORZICHTIG: Na het inschakelen van Cartridgebeveiliging voor de printer worden alle volgende tonercartridges die worden geïnstalleerd in de printer automatisch en *permanent* vergrendeld. Om te voorkomen dat een nieuwe cartridge wordt vergrendeld, schakelt u de functie uit *voordat* u de nieuwe cartridge installeert.

Het uitschakelen van de functie schakelt de vergrendeling van cartridges die momenteel zijn geïnstalleerd niet uit.

Beide functies zijn standaard uitgeschakeld. Volg deze procedures om ze in of uit te schakelen.

De functie Cartridgebeleid in- of uitschakelen

📝 OPMERKING: Voor het in- of uitschakelen van deze functie moet u mogelijk een beheerderswachtwoord invoeren.

1. Open de EWS. Zie [De printer configureren met de Embedded Web Server \(EWS\)](#).
2. Klik op het tabblad **Instellingen**.
3. Klik in het linkermenu op **Benodigdheden** en selecteer vervolgens **Instellingen voor benodigdheden**.
4. Selecteer de gewenste optie onder **Cartridgebeleid**.
5. Klik op **Toepassen**.

De tonercartridge vervangen

In dit gedeelte wordt beschreven hoe u de tonercartridges vervangt.

Cartridge-informatie

Blijf met de huidige cartridge afdrukken totdat de afdrukkwaliteit zelfs na het opnieuw verdelen van de toner niet meer acceptabel is. Als u de toner opnieuw wilt verdelen, verwijdert u de tonercartridge uit de printer en schudt u de cartridge horizontaal heen en weer. Raadpleeg de instructies voor het vervangen van de cartridge voor een grafische weergave. Plaats de tonercartridge opnieuw in de printer en sluit de klep.

De tonercartridge verwijderen en vervangen

Wanneer een tonercartridge het einde van de levensduur nadert, kunt u doorgaan met afdrucken met de huidige cartridge totdat de tonerverdeling niet meer acceptabel is.

1. Open de toegangsklep voor cartridges en verwijder de oude cartridge.

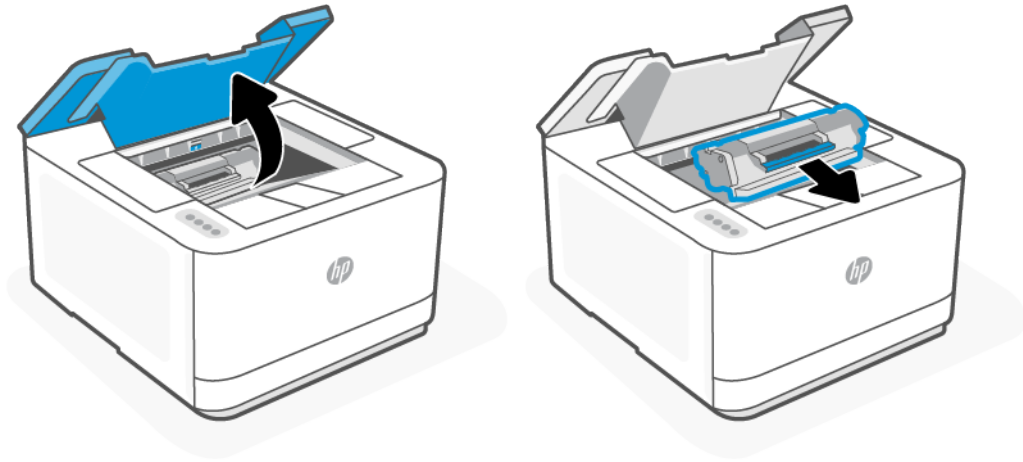

2. Haal de nieuwe cartridge uit de verpakking. Plaats de gebruikte cartridge in de zak en doos om te recyclen.

⚠ VOORZICHTIG: Houd de cartridge aan de randen vast om beschadiging van de cartridge te voorkomen. Raak de afdekking en het oppervlak van de rol niet aan.

3. Pak beide kanten van de cartridge vast en schud deze zachtjes heen en weer om de toner gelijkmatig in de cartridge te verdelen.

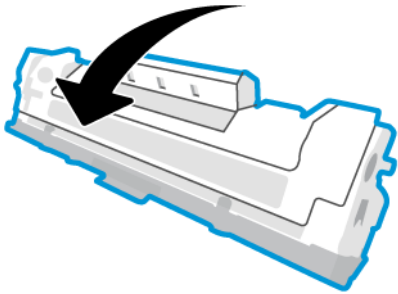

4. Verwijder de afdekking van de cartridge.

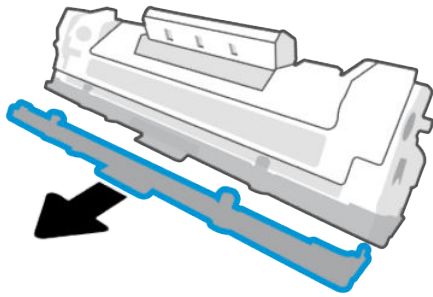

5. Plaats de cartridge in het apparaat en sluit de toegangsklep.

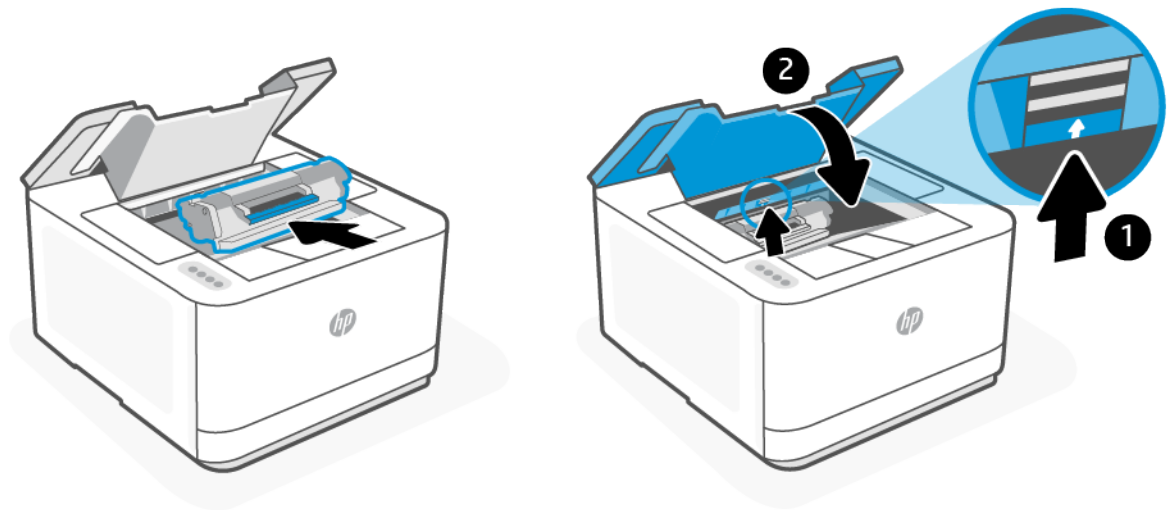

⚠ VOORZICHTIG: Als u toner op uw kleding krijgt, veegt u dan de toner met een droge doek van uw kleding en wast u de kleding in koud water. *Met warm water wordt de toner in de stof opgenomen.*

7 Problemen oplossen

In dit gedeelte worden oplossingen voor veelvoorkomende problemen voorgesteld.

U kunt ook hulp krijgen via de HP Smart-app. HP Smart meldt printerproblemen (storingen en andere problemen), biedt koppelingen naar helponderwerpen en geeft opties om voor meer hulp contact op te nemen met de ondersteuning. Zie [De HP Smart-app gebruiken om af te drukken, te scannen en te beheren](#) voor meer informatie.

Probeer hulp te krijgen bij een van de ondersteuningsservices als de suggesties geen oplossing bieden voor de problemen. Zie HP support.

HP ondersteuning

Ga voor de nieuwste productupdates en ondersteuningsinformatie naar hp.com/support en zoek uw printer. HP online-ondersteuning biedt verschillende opties om u te helpen met uw printer:

- **Download software en drivers:** Download software, drivers en firmware die u nodig hebt voor uw printer.
- **Vraag het aan de community:** Word lid van de community-forums om oplossingen te vinden, vragen te stellen en tips te delen.
- **HP Tools voor diagnose:** Gebruik HP online tools om uw printer te detecteren en de aanbevolen oplossingen te vinden.

Neem contact op met HP

Als hulp wilt van een vertegenwoordiger van de technische ondersteuning van HP, gaat u naar hp.com/support. De volgende contactmogelijkheden zijn gratis beschikbaar voor klanten binnen de garantieperiode (voor ondersteuning door een HP medewerker buiten de garantie kan er een geldbedrag worden gevorderd):

- Chat online met een HP ondersteuningsagent of de HP Virtual Agent.
- Bel een HP supportagent.

Zorg dat u de volgende informatie klaar hebt als u contact opneemt met de ondersteuningsdienst van HP:

- Productnaam (te vinden op de printer)
- Productnummer (te vinden op een label in de printer)
- Serienummer (te vinden op een label in de printer)

Printer registreren

In enkele minuten registreert u het apparaat en profiteert u van een snellere service, een efficiëntere ondersteuning en productondersteuningsmeldingen. Als u uw printer niet hebt geregistreerd tijdens het installeren van de software, kunt u dit nu doen via www.register.hp.com

Extra garantiemogelijkheden

U kunt voor de printer tegen een meerprijs een verlengde garantie kopen. Ga naar hp.com/support, selecteer uw land/regio en taal, zoek uw printer op en verken de garantiemogelijkheden voor uw printer.

Overige informatie

Ga naar hp.com/support. Kies uw land/regio. Voer de productnaam in en selecteer **Zoeken**.

Voor verschillende taken zijn instructies beschikbaar, bijvoorbeeld:

- Problemen met uw printer oplossen
- Printen vanuit verschillende applicaties en op verschillende apparaten
- Support krijgen

Er staan documenten, video's en nog veel meer materiaal om u te helpen het maximale uit uw printer te halen.

Printerrapporten afdrukken





In dit onderwerp wordt beschreven hoe u rapporten afdrukt via de EWS en het bedieningspaneel van de printer.

Een rapport afdrukken vanaf de EWS

1. Open de EWS. Zie [De printer configureren met de Embedded Web Server \(EWS\)](#).
2. Klik op het tabblad **Extra**.
3. Klik in het linkermenu op **Rapporten**.
4. Klik op **Printerrapporten** om het gewenste rapport af te drukken.

Printerrapporten

Tabel 7-1 Printerrapporten

| Printerrapport | Beschrijving | Afdrukprocedure |
|--|---|---|
| Informatierapport | De informatiepagina biedt een overzicht van de printerinformatie en de huidige status. | Druk op de knop Informatie  . |
| Statusrapport printer | De statuspagina bevat de huidige printerinformatie, de status van de benodigdheden, en bepaalde recente gebeurtenissen. Dit kan ook helpen met het oplossen van printerproblemen. | Houd de knop Informatie  3 seconden ingedrukt. |
| Netwerkconfiguratie- en Testrapport draadloos netwerk (draadloze modellen) | Het configuratierapport toont de IP-instellingen, de status van poorten/services, een lijst met Wi-Fi-netwerken binnen het bereik van de printer. Het bevat ook gegevens voor Wi-Fi Direct, waaronder SSID-naam, IP-adres, aan-uitstatus van Wi-Fi Direct-afdrukken, aan-uitstatus van Wi-Fi Direct-afdrukbeveiliging en beveiligingscode. Het Testrapport draadloos netwerk bevat diagnostische informatie die meestal wordt gebruikt als hulp bij het oplossen van problemen voor de gebruikers. Het rapport bestaat uit verbingsproblemen tussen de printerradio/STA en de Wi-Fi-router van het thuisnetwerk. | Druk tegelijkertijd op de Wi-Fi-knop  en de knop Hervatten/Annuleren  . |

Tabel 7-1 Printerrapporten (vervolg)

| Printerrapport | Beschrijving | Afdrukprocedure |
|---|---|---|
| Testrapport webtoegang | Druk het rapport van de webtoegang af voor hulp bij de identificatie van internetverbindingsproblemen die Webservices kunnen beïnvloeden. | <ol style="list-style-type: none"> 1. Open de EWS. Zie De printer configureren met de Embedded Web Server (EWS). 2. Klik op het tabblad Extra. 3. Klik in het linkermenu op Printerrapporten. 4. Klik op Webtoegangsrapport afdrukken om de afdruktaak te verzenden. 5. Klik op OK. |
| Informatiepagina voor Webservices | Afhankelijk van de status van Webservices bevatten webservicerapporten verschillende instructies om u te helpen bij het inschakelen en instellen van Webservices, het oplossen van verbindingsproblemen en nog veel meer. | <ol style="list-style-type: none"> 1. Open de EWS. Zie De printer configureren met de Embedded Web Server (EWS). 2. Klik op het tabblad Webdiensten. 3. Klik in het linkermenu op Instellingen webservices. 4. Klik op Infopagina afdrukken om de informatiepagina af te drukken. |
| Testpagina voor het aanpassen van de uitlijning | De printer drukt een uitlijningspagina af. | <ol style="list-style-type: none"> 1. Open de EWS. Zie De printer configureren met de Embedded Web Server (EWS). 2. Klik op het tabblad Instellingen. 3. Klik in het linkermenu op Voorkeuren. 4. Klik op Afbeeldingsregistratie en breng de vereiste wijzigingen aan. 5. Klik op Toepassen. |

De fabrieksinstellingen herstellen

In dit onderwerp wordt beschreven hoe u de oorspronkelijke fabriekswaarden en -instellingen kunt herstellen. Hieronder volgen enkele van de scenario's waarin u mogelijk de oorspronkelijke fabrieksinstellingen wilt herstellen.

- Als u bepaalde functies wilt uitschakelen of instellingen wilt wijzigen, kunt u de printer herstellen naar de oorspronkelijke fabrieks- of netwerkinstellingen.
- Als u de printer- of netwerkinstellingen hebt gewijzigd, kunt u de printer terugzetten naar de originele fabrieks- of netwerkinstellingen.
- Als u de printer meer dan twee uur geleden voor het laatst hebt ingeschakeld en u de printer niet draadloos hebt ingesteld, kunt u de netwerkinstallatiemodus van de printer inschakelen door de netwerkinstellingen van de printer te herstellen. De installatiemodus blijft twee uur actief.

U kunt problemen met de netwerkverbinding ook oplossen door de netwerkinstellingen van de printer te herstellen. Als u de netwerkinstellingen van de printer herstelt, moet u de printer opnieuw met het netwerk verbinden.

Standaardinstellingen voor de printer herstellen met EWS

1. Open de EWS. Zie [De printer configureren met de Embedded Web Server \(EWS\)](#).
2. Klik op het tabblad **Instellingen**.
3. Klik in het linkermenu op **Standaardinstellingen herstellen**.
4. Selecteer de optie om de fabrieksinstellingen te herstellen.
5. Klik op de knop om de instellingen te herstellen.

De printer start automatisch opnieuw op.

Standaard netwerkinstellingen herstellen met EWS

1. Open de EWS. Zie [De printer configureren met de Embedded Web Server \(EWS\)](#).
2. Klik op het tabblad **Instellingen**.
3. Klik in het linkermenu op **Standaardinstellingen herstellen**.
4. Selecteer de optie om de netwerkinstellingen te herstellen.
5. Klik op de knop om de instellingen te herstellen.

De printer start automatisch opnieuw op.

Cartridge bijna leeg

In dit onderwerp wordt beschreven hoe u de cartridges beheert met lage en zeer lage instellingen.

Cartridge bijna leeg

De werkelijke resterende levensduur van een cartridge kan afwijken. Zorg dat u een vervangende tonercartridge hebt die u kunt installeren wanneer de afdrukkwaliteit niet meer voldoet. De cartridge hoeft nu nog niet te worden vervangen.

Blijf met de huidige cartridge afdrucken totdat de afdrukkwaliteit zelfs na het opnieuw verdelen van de toner niet meer acceptabel is. Als u de toner opnieuw wilt verdelen, verwijdert u de tonercartridge uit de printer en schudt u de cartridge horizontaal heen en weer. Raadpleeg de instructies voor het vervangen van de cartridge voor een grafische weergave. Plaats de tonercartridge opnieuw in de printer en sluit de klep.

Cartridge vrijwel leeg

De werkelijke resterende levensduur van een cartridge kan afwijken. Zorg dat u een vervangende tonercartridge hebt die u kunt installeren wanneer de afdrukkwaliteit niet meer voldoet. De cartridge hoeft nu nog niet te worden vervangen, tenzij de afdrukkwaliteit niet langer acceptabel is.

Zodra een tonercartridge van HP de status Vrijwel leeg heeft, is de Premium Protection Warranty van HP niet langer van toepassing op deze tonercartridge.

De instelling "Vrijwel leeg" wijzigen

Instellingen voor printerbenodigdheden wijzigen met EWS

U kunt de manier aanpassen waarop de printer reageert wanneer benodigdheden Vrijwel leeg zijn. U hoeft deze instellingen niet opnieuw te configureren wanneer u een nieuwe tonercartridge of afbeeldingsdrum plaatst.

1. Open de EWS. Zie [De printer configureren met de Embedded Web Server \(EWS\)](#).
2. Klik op het tabblad **Instellingen**.
3. Klik in het linkermenu op **Benodigdheden**.
4. Klik op **Instellingen voor benodigdheden** en selecteer de gewenste opties.
5. Klik op **Toepassen**.

Benodigdheden bestellen

Tabel 7-2 Benodigdheden bestellen

| Bestellen | HP ondersteuning |
|--|--|
| Benodigdheden en papier bestellen | www.hp.com/go/suresupply |
| Bestellen via een HP dealer of ondersteuningsdienst. | Neem contact op met een erkende HP dealer of ondersteuningsdienst. |
| Bestellen via de Embedded Web Server (EWS) | Typ het IP-adres van de printer in het adres- of URL-veld van een ondersteunde op uw computer om toegang te krijgen. De EWS bevat een koppeling naar de SureSupply-website van HP. Hier vindt u mogelijkheden voor het aanschaffen van originele benodigdheden van HP. |

Papierinvoerfouten en oppakfout

In dit onderwerp wordt beschreven hoe u problemen met de papierinvoer kunt oplossen.

De printer pakt geen papier op

Als de printer geen papier uit de invoerlade pakt, kunt u het volgende proberen.

1. Open de printer en verwijder eventuele vastgelopen vellen papier.
2. Plaats papier met het juiste formaat voor de taak in de lade.
3. Controleer of het papierformaat en papiersoort correct zijn ingesteld.
4. Controleer of de papiergeleiders zijn aangepast aan het papierformaat. Schuif de geleiders naar de juiste inspringsing in de lade.



OPMERKING: Als het probleem aanhoudt, gaat u naar hp.com/support en zoek uw printer op voor meer informatie over het oplossen van papierproblemen.

De printer pakt meerdere vellen papier op

Als de printer meerdere vellen papier uit de invoerlade pakt, kunt u het volgende proberen:

1. Haal de stapel papier uit de invoerlade, draai het papier 180 graden en leg het papier met de onderkant boven. Leg de stapel papier terug in de invoerlade.
2. Gebruik uitsluitend papier dat voldoet aan de specificaties van HP voor dit apparaat.
3. Gebruik geen papier dat is gekreukeld, gevouwen of beschadigd. Gebruik indien nodig papier uit een ander pak.

4. Controleer of de invoerlade niet te vol is. Als dit wel het geval is, moet u de hele stapel papier uit de lade verwijderen, hem recht strijken en een deel van de stapel papier terugplaatsen in de invoerlade.
5. Controleer of de papiergeleiders zijn aangepast aan het papierformaat. Schuif de geleiders naar de juiste inspringing in de lade.
6. Controleer of de afdrukomgeving binnen de aanbevolen specificaties valt.

De printer pakt papier op gekruiste wijze op

Als de printer vellen op een gekruiste of enigszins gekantelde manier oppakt, kunt u het volgende proberen.

1. Trek de invoerlade geheel naar buiten.
2. Stel zowel de linker- als de rechtergeleiders met uw vingers bij en zorg ervoor dat het papier het einde van de invoerlade gelijkmatig aanraakt.
3. Duw de invoerlade weer terug in de printer.

Papierstoringen verhelpen

Dit onderwerp helpt u bij het oplossen van storingen en problemen met de papierinvoer.

Inleiding

De volgende informatie bevat instructies voor het verhelpen van papierstoringen in de printer.

Voordat u begint

VOORZICHTIG:

- Er kan op meer dan één plek een papierstoring optreden.
 - Gebruik geen scherpe objecten, zoals een pincet of punttang, om vastgelopen papier te verwijderen. Schade die wordt veroorzaakt door scherpe objecten, wordt niet gedekt door de garantie.
 - Trek bij het verwijderen van vastgelopen papier het papier recht uit het apparaat. Als u vastgelopen papier scheef uit het apparaat trekt, kan het apparaat beschadigd raken.
 - Verwijder het vastgelopen papier met beide handen om scheuren te voorkomen.
-

Storingslocaties

Op de volgende plaatsen kunnen papierstoringen optreden in de printer.

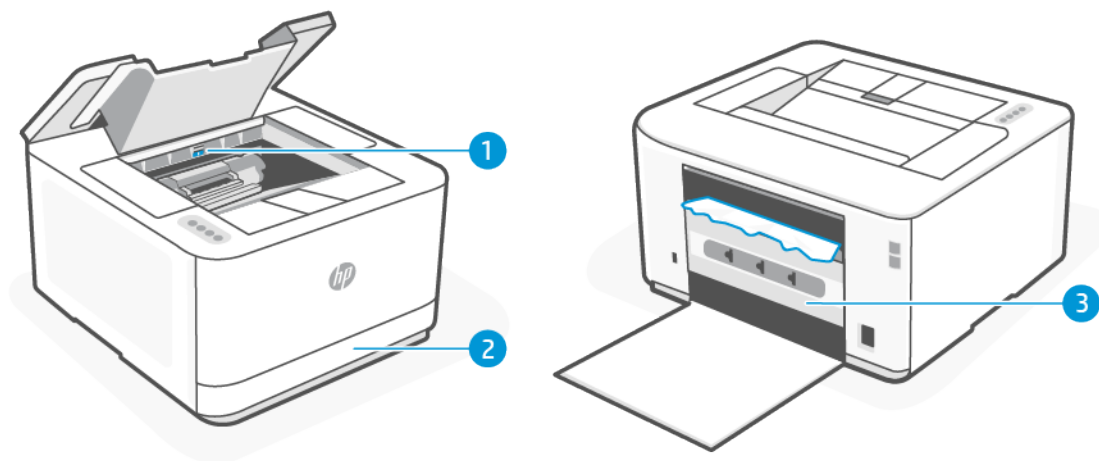

Tabel 7-3 Storingslocaties

| Functie | Beschrijving |
|---------|-------------------------|
| 1 | Cartridgetoegangsgebied |
| 2 | Invoerlande |
| 3 | Achterklep |

Regelmatige of herhaaldelijke papierstoringen?

Volg deze stappen om problemen door regelmatige terugkerende papierstoringen op te lossen. Als de eerste stap het probleem niet oplost, gaat u verder met de volgende stap totdat u het probleem hebt opgelost.

1. Als er een papierstoring is opgetreden in de printer, verwijdert u het vastgelopen papier en drukt u een testpagina af om de printer te testen.
2. Controleer of de lade is geconfigureerd voor het juiste papierformaat en het juiste papiersoort.
 - a. Open de EWS. Zie [De printer configureren met de Embedded Web Server \(EWS\)](#).
 - b. Klik op het tabblad **Instellingen**.
 - c. Klik in het linkermenu op **Voorkeuren**.
 - d. Klik op **Lade** en **Papierbeheer** en controleer de instellingen.
3. Schakel de printer gedurende 30 seconden uit en zet hem vervolgens weer aan.
4. [Een reinigingspagina afdrukken](#) om overtollige toner uit de printer te verwijderen.
5. Druk een testpagina af om de printer te testen.

Als het probleem niet met een van deze stappen wordt opgelost, kan het zijn dat de printer onderhoud nodig heeft. Neem contact op met de ondersteuning van HP.

Een papierstoring in de invoerlade verhelpen

1. Verwijder de invoerlade.

Trek de lade volledig naar buiten en til de lade indien nodig licht op om deze uit de printer te verwijderen.

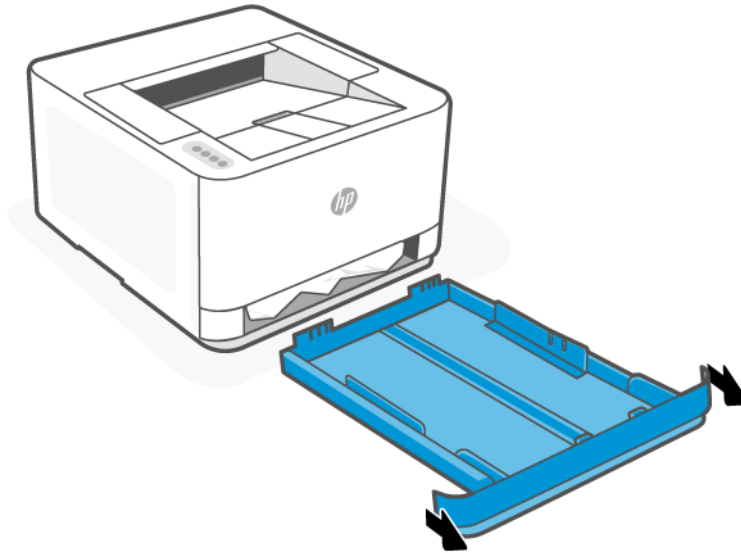

2. Controleer de invoerlade onder de printer. Verwijder het vastgelopen papier.



3. Duw de invoerlade terug naar binnen tot deze vastklikt.

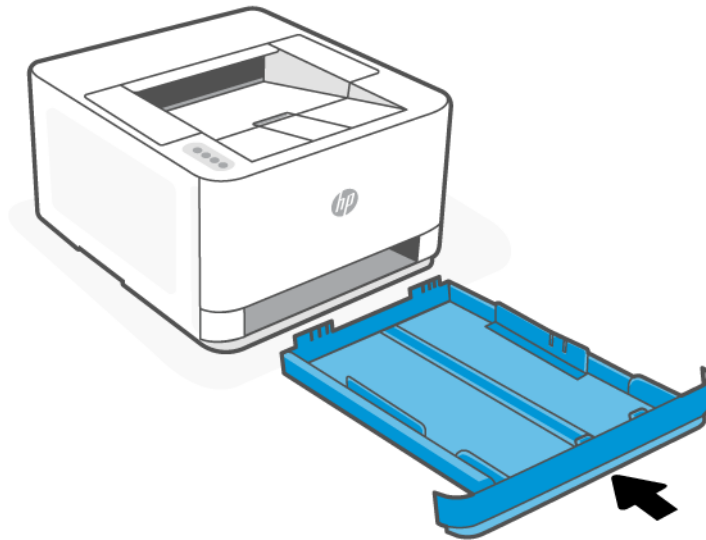

Papierstoringen verhelpen via de cartridgetoegang

1. Open de toegangsklep van de printcartridges.

 **OPMERKING:** Afhankelijk van de locatie van het vastgelopen papier, hoeft u mogelijk niet alle stappen hieronder uit te voeren.

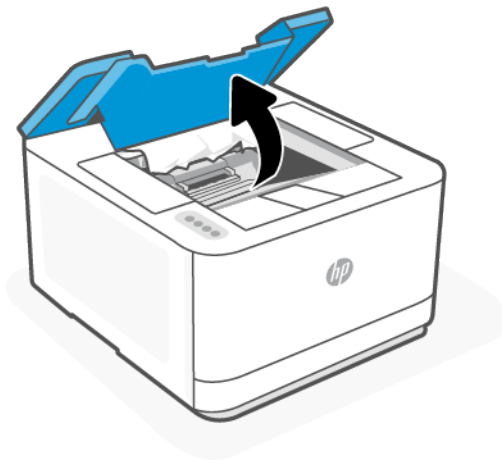

2. Verwijder voordat u de cartridge verwijdert al het vastgelopen papier in het gebied van de uitvoerlade. Als u het vastgelopen papier kunt zien, pak dit dan voorzichtig vast en trek het langzaam uit het gebied van de uitvoerlade.

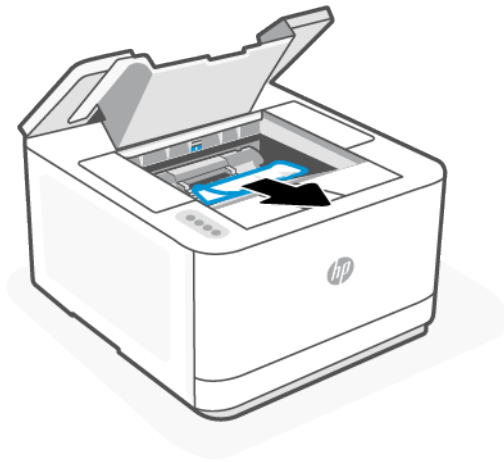

3. Maak de hendel los en trek het vastgelopen papier naar buiten.

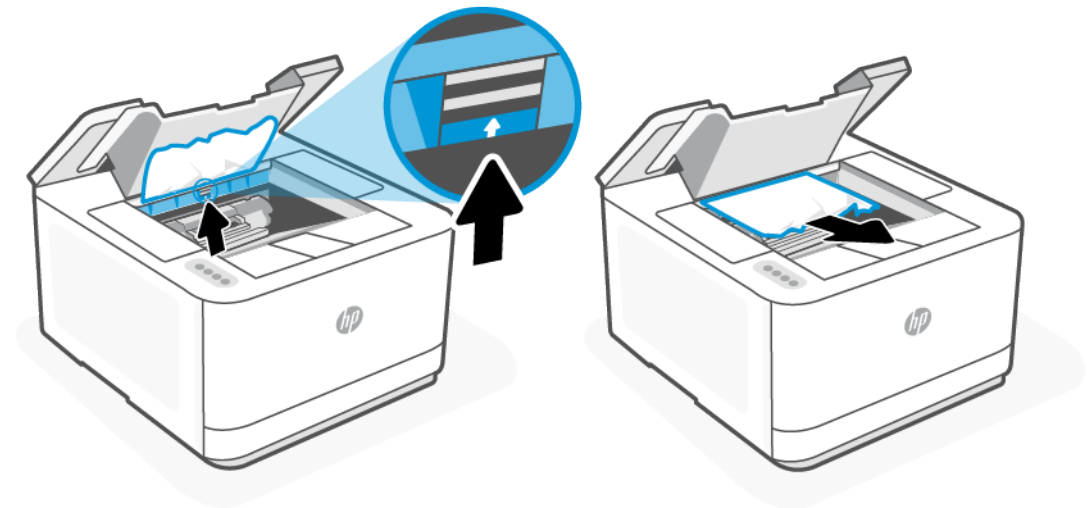

4. Verwijder de tonercartridge en verwijder al het vastgelopen papier.

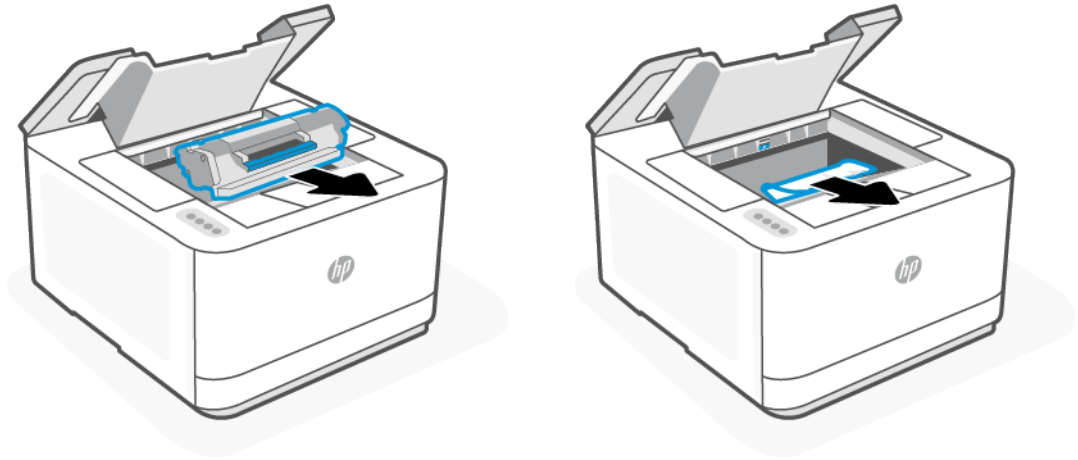

5. Plaats de printcartridge opnieuw in het apparaat, sluit de hendel en sluit vervolgens de toegangsklep van de printcartridges.

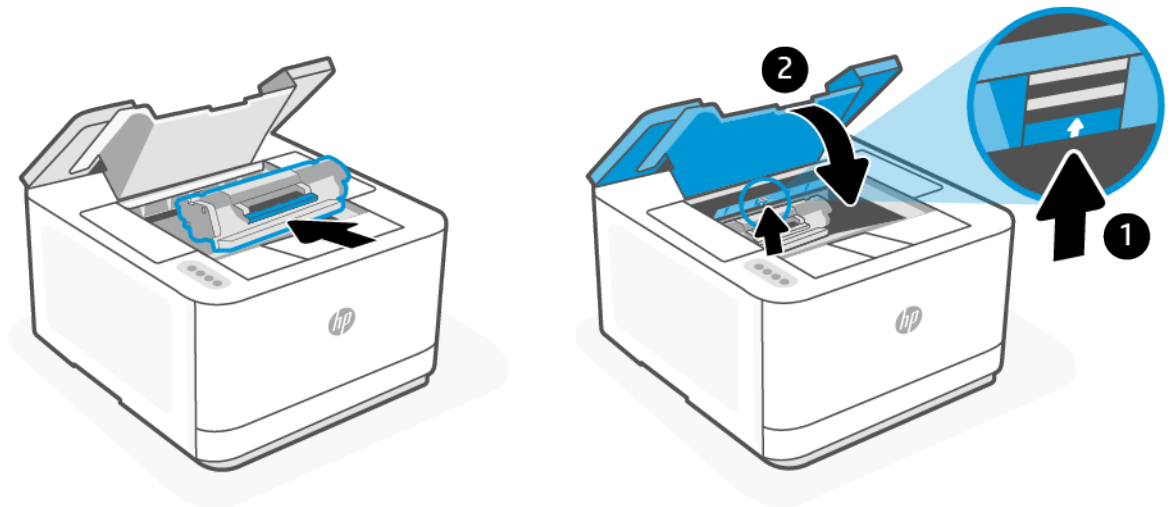

Vastgelopen papier verwijderen uit de achterkant van de printer

1. Open de achterklep.

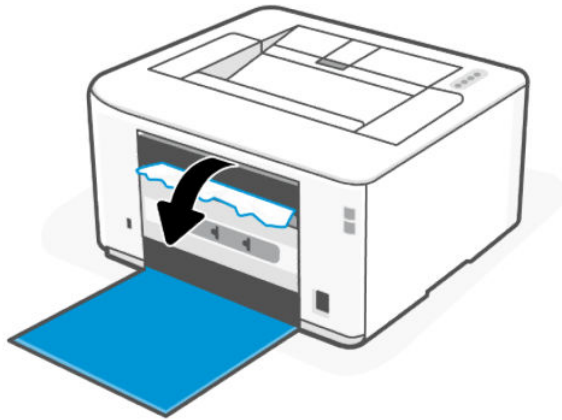

2. Als u het vastgelopen papier kunt zien, pak dit dan voorzichtig vast en trek het langzaam uit de printer.

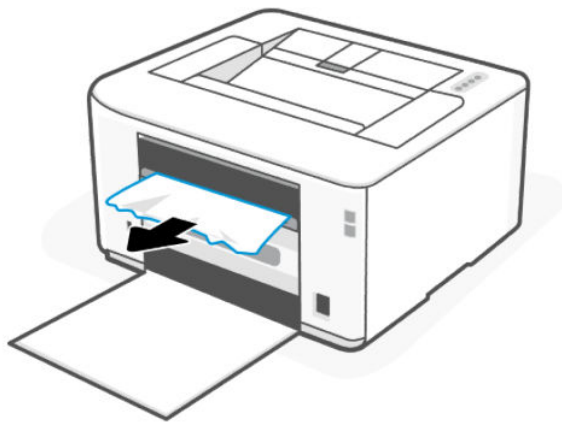

3. Sluit de toegangsklep aan de achterzijde.

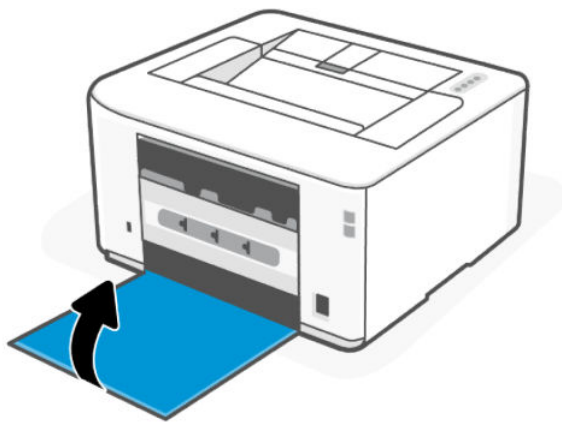

De afdrukkwaliteit verbeteren

Dit onderwerp helpt u bij het oplossen van problemen met de afdrukkwaliteit.

Inleiding

De volgende informatie bevat stappen om problemen met de printkwaliteit op te lossen, waaronder:

- Vegen
- Onduidelijke afdruk
- Donkere afdruk
- Lichte afdruk
- Strepen
- Ontbrekende toner
- Verspreide spatten toner
- Losse toner
- Schuine afbeeldingen

Probeer de volgende oplossingen in de aangegeven volgorde om deze of andere problemen met de afdrukkwaliteit op te lossen.

Zie [Problemen met de afdrukkwaliteit oplossen](#) voor informatie over het oplossen van specifieke afbeeldingsdefecten.

Vanuit een ander programma printen

Probeer vanuit een ander programma te printen. Als de pagina correct wordt geprint, zit het probleem in het programma dat u gebruikte om te printen.

Als de pagina niet correct wordt afgedrukt, probeert u de printer bij te werken en opnieuw af te drukken. Zie [De printer bijwerken](#).

De ingestelde papiersoort voor de printopdracht controleren

Controleer de ingestelde papiersoort als u vanuit een programma print en de afgedrukte pagina's vegen hebben, onduidelijk of donker zijn, het papier omkrult of verspreide spatten toner, losse toner of kleine gedeelten zonder toner bevat.

De instelling voor de papiersoort op de printer controleren

Controleer of de juiste papiersoort in de lade is geplaatst.

Het ingestelde papierformaat controleren (Windows)

1. Klik in het programma op de knop **Print**.
2. Selecteer de printer en klik vervolgens op de knop **Eigenschappen**.
3. Controleer de papierinstellingen

De ingestelde papiersoort controleren (OS X)

1. Klik op het menu-item **Bestand** en vervolgens op **Afdrukken**.
2. Selecteer de printer in het menu **Printer**.
3. Het menu **Exemplaren & pagina's** wordt standaard weergegeven door de printerdriver. Open de menuvervolgkeuzelijst en klik op het menu **Afwerking**.
4. Selecteer in de vervolgkeuzelijst **Media** een papiersoort.

Status van de tonercartridge controleren

Als u een tonercartridge gebruikt waarvan het einde van de levensduur is bereikt, kunnen zich problemen met de afdrukkwaliteit voordoen. Het configuratierapport geeft aan wanneer een onderdeel bijna moet worden vervangen.

Zodra een tonercartridge van HP de status Vrijwel leeg heeft, is de Premium Protection Warranty van HP niet langer van toepassing op deze tonercartridge.

De tonercartridge hoeft nu nog niet te worden vervangen, tenzij de afdrukkwaliteit niet langer acceptabel is. Zorg dat u een vervangende tonercartridge hebt die u kunt installeren wanneer de afdrukkwaliteit niet meer voldoet.

Op de informatiepagina vindt u informatie over de printer, de connectiviteit, de status van de benodigdheden en het nummer van de vervangende cartridge.

1. Controleer de status van de printerbenodigdheden op de EWS- of informatiepagina. Druk op de knop Informatie  om de informatiepagina af te drukken. Open EWS, zie [De printer configureren met de Embedded Web Server \(EWS\)](#).
2. Controleer of u een echte HP cartridge gebruikt.

Op een echte HP tonercartridge staat het woord "HP" of het HP logo. Meer informatie over het identificeren van HP cartridges vindt u op www.hp.com/go/learnaboutsupplies.

Een reinigingspagina afdrukken

Tijdens het afdrukproces kunnen deeltjes papier, toner en stof zich in de printer ophopen. Dit kan leiden tot problemen met de afdrukkwaliteit, zoals tonerspikkels of -spatten, vegen, vlekken, lijnen of herhaalde markeringen.

Ga als volgt te werk om een reinigingspagina af te drukken vanaf de EWS.

1. Open de EWS. Zie [De printer configureren met de Embedded Web Server \(EWS\)](#).
2. Klik op het tabblad **Extra**.
3. Klik in het linkermenu op **Hulpprogramma's** en selecteer **Werkset afdrukkwaliteit**.
4. Klik in het gebied **Reinigingsmodus** op **Start** om het reinigingsproces te beginnen.

De tonercartridge visueel inspecteren

Volg deze stappen om de tonercartridge te inspecteren.

1. Verwijder de tonercartridge uit de printer en controleer of de afdichttape is verwijderd.
2. Controleer de geheugenchip op beschadigingen.

3. Vervang de tonercartridge als deze beschadigd is.
4. Plaats de tonercartridge terug en druk enkele pagina's af om te zien of het probleem is opgelost.

Het papier en de printomgeving controleren

In dit onderwerp wordt beschreven hoe u problemen met de papierkwaliteit en de afdrukomgeving kunt oplossen.

Stap één: Gebruik papier dat aan de specificaties van HP voldoet

Sommige problemen met de printkwaliteit ontstaan door het gebruik van papier dat niet voldoet aan de specificaties van HP.

- Gebruik altijd papier van een soort en gewicht dat door deze printer wordt ondersteund.
- Gebruik papier van goede kwaliteit en zonder snedes, inkepingen, scheuren, vlekken, losse deeltjes, stof, kreukels, nietjes en omgekrulde of omgebogen randen.
- Gebruik geen papier waarop al eerder is afgedrukt.
- Gebruik papier dat geen metaalachtig materiaal bevat, zoals glitters.
- Gebruik papier dat is ontworpen voor laserprinters. Gebruik papier dat uitsluitend is ontworpen voor inkjetprinters.
- Gebruik geen papier met een te ruw oppervlak. Het gebruik van gladder papier resulteert meestal in een betere afdrukkwaliteit.

Stap twee: controleer de omgeving

De omgeving kan rechtstreeks van invloed zijn op de afdrukkwaliteit en is een bekende oorzaak van problemen met de afdrukkwaliteit en papierinvoer. Probeer het volgende:

- Haal de printer weg uit tochtige omgevingen zoals bij open ramen en deuren of uitlaten van airconditioning.
- Zorg dat de printer niet is blootgesteld aan temperaturen of een vochtigheidsgraad die buiten de in de printerspecificaties vermelde waarden liggen.
- Plaats de printer niet in een afgesloten ruimte, zoals een kast.
- Plaats de printer op een stevig, horizontaal oppervlak.
- Verwijder alles wat de ventilatieroosters van de printer blokkeert. De printer moet aan alle kanten een goede luchtdoorstroming hebben, ook aan de bovenkant.
- Bescherm de printer tegen vuil, stof, stoom, vet en andere elementen in de lucht die tot afzettingen in de printer kunnen leiden.

De afdrukdensiteit aanpassen

Doorloop de volgende stappen om de afdrukdensiteit aan te passen.

1. Open de EWS. Zie [De printer configureren met de Embedded Web Server \(EWS\)](#).
2. Klik op het tabblad **Instellingen**.
3. Klik in het linkermenu op **Voorkeuren**.
4. Klik op **Algemene printerinstellingen** vervolgens op **Geavanceerd**.

5. Breng de nodige wijzigingen aan onder **Afdrukdichtheid** en klik vervolgens op **Toepassen**.

Problemen met de afdrukkwaliteit oplossen

In dit onderwerp wordt beschreven hoe u problemen met beelddefecten kunt oplossen.



Inleiding

De volgende informatie bevat stappen om problemen met de kwaliteit van afbeeldingen op te lossen, waaronder:



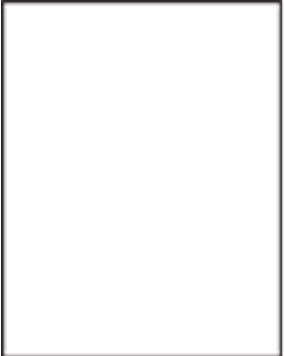

- Lichte afdruk
- Grijs achtergrond of donkere afdruk
- Lege pagina's
- Zwarte pagina's
- Donkere of lichte streken
- Donkere of lichte strepen
- Ontbrekende toner
- Schuine afbeeldingen
- Kleuren die niet zijn uitgelijnd
- Omgekruld papier

Oplossen van problemen met de afdrukkwaliteit

Tabel 7-4 Snelle referentietabel beeldfouten

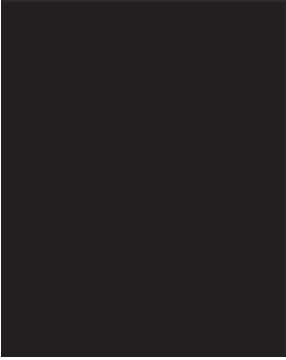
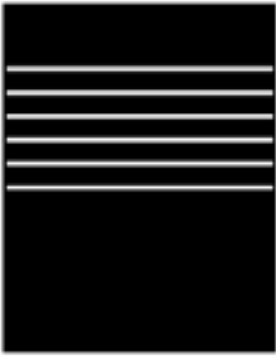
| Beeldfouten | Beeldfouten | Beeldfouten |
|--|--|--|
| Tabel 7-5 Lichte afdruk  | Tabel 7-6 Grijs achtergrond of donkere afdruk  | Tabel 7-7 Lege pagina  |

Tabel 7-4 Snelle referentietabel beeldfouten (vervolg)

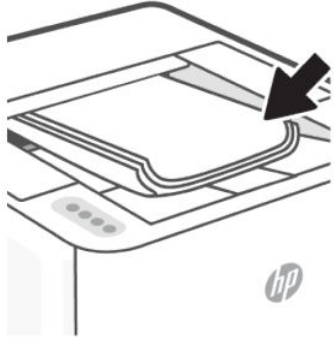
| Beeldfouten | Beeldfouten | Beeldfouten |
|--|--|---|
| <p>Tabel 7-8 Zwarte pagina</p>  | <p>Tabel 7-9 Afwijkingen door stroken</p>  | <p>Tabel 7-10 Afwijkingen door strepen</p>  |
| <p>Tabel 7-11 Afwijkingen bij het fixeren of samensmelten</p>  | <p>Tabel 7-12 Afwijkingen in het plaatsen van de afbeelding</p>  | <p>Tabel 7-13 Afwijkingen bij de uitvoer</p>  |



Ongeacht wat de oorzaak is, kunnen afwijkingen in afbeeldingen vaak met dezelfde stappen worden opgelost. Volg de volgende stappen als uitgangspunt voor het oplossen van afwijkingen in afbeeldingen.

1. Print het document opnieuw. Afwijkingen in de printkwaliteit kunnen af en toe voorkomen en kunnen volledig verdwijnen als u blijft printen.
2. Controleer de toestand van de cartridge. Als een cartridge **vrijwel leeg** is, vervangt u de cartridge.
3. Zorg ervoor dat de afdrukmodusinstellingen voor de driver en de lade overeenkomen met het afdruk materiaal dat in de lade is geplaatst. Probeer ander afdruk materiaal of een andere lade. Probeer te printen met een andere printmodus.
4. Zorg dat de printer zich binnen het ondersteunde bereik voor temperatuur en vochtigheid bevindt.
5. Zorg ervoor dat de papiersoort en het papierformaat en -gewicht worden ondersteund door de printer. Voor een lijst met ondersteunde papierformaten en papiersoorten voor de printer, gaat u naar hp.com/support en zoek uw printer op.

 **OPMERKING:** De term "samensmelten" verwijst naar het deel van het afdrukproces waarin de toner op het papier wordt gefixeerd.

In de volgende voorbeelden is papier van Letter-formaat gebruikt dat in de printer is ingevoerd met de korte kant eerst.

Tabel 7-5 Lichte afdruk

| Beschrijving | Voorbeeld | Mogelijke oplossingen |
|--|---|---|
| <p>Lichte afdruk:</p> <p>De geprinte inhoud is op de hele pagina licht of vaag.</p> |  | <ol style="list-style-type: none"> 1. Print het document opnieuw. 2. Verwijder de cartridge en schud deze vervolgens om de toner opnieuw te verdelen. 3. Controleer of de cartridges op de juiste wijze zijn geïnstalleerd. 4. Controleer de status van de printerbenodigdheden op de informatiepagina. Druk op de knop Informatie om het rapport af te drukken . 5. De tonercartridge vervangen. 6. Ga naar hp.com/support als het probleem zich blijft voordoen. |

Tabel 7-6 Grijs achtergrond of donkere afdruk

| Beschrijving | Voorbeeld | Mogelijke oplossingen |
|--|---|--|
| <p>Grijs achtergrond of donkere afdruk:</p> <p>De afbeelding of de tekst is donkerder dan verwacht.</p> |  | <ol style="list-style-type: none"> 1. Zorg ervoor dat het papier in de laden niet al eerder door de printer is verwerkt. 2. Gebruik een andere papiersoort. 3. Print het document opnieuw. 4. Alleen zwart-witmodellen: Ga in de EWS (embedded web server) van de printer naar het menu Adjust Toner Density (tonerdensiteit aanpassen) en verlaag het niveau van de tonerdensiteit. 5. Controleer of de printer actief is binnen het ondersteunde temperatuur- en luchtvochtigheidsbereik. 6. De tonercartridge vervangen. 7. Ga naar hp.com/support als het probleem zich blijft voordoen. |

Tabel 7-7 Lege pagina

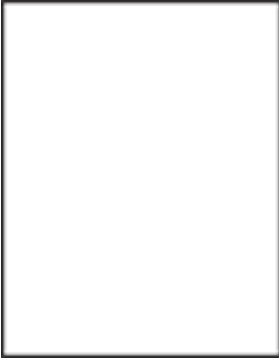
| Beschrijving | Voorbeeld | Mogelijke oplossingen |
|--|---|--|
| <p>Lege pagina:</p> <p>De pagina is helemaal leeg en er is geen inhoud afgedrukt.</p> |  | <ol style="list-style-type: none"> 1. Zorg ervoor dat u originele HP cartridges gebruikt. 2. Controleer of de cartridges op de juiste wijze zijn geïnstalleerd. 3. Druk af met een andere cartridge. 4. Controleer het papiersoort in de papierlade en pas de printerinstellingen dienovereenkomstig aan. Selecteer zo nodig een lichtere papiersoort. 5. Ga naar hp.com/support als het probleem zich blijft voordoen. |

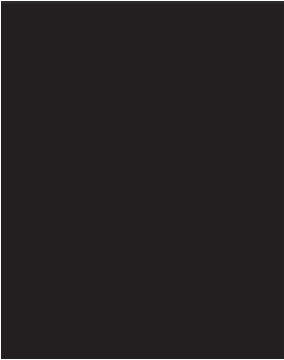

Tabel 7-8 Zwarte pagina

| Beschrijving | Voorbeeld | Mogelijke oplossingen |
|---|--|---|
| <p>Zwarte pagina:</p> <p>De geprinte pagina is helemaal zwart.</p> |  | <ol style="list-style-type: none"> 1. De tonercartridge visueel inspecteren om te controleren op schade. 2. Controleer of de cartridges op de juiste wijze zijn geïnstalleerd. 3. De tonercartridge vervangen. 4. Ga naar hp.com/support als het probleem zich blijft voordoen. |

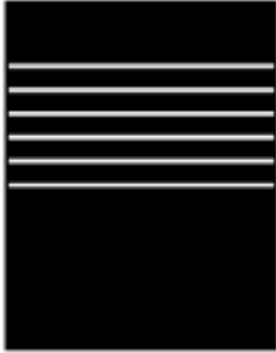
Tabel 7-9 Afwijkingen door stroken

| Beschrijving | Voorbeeld | Mogelijke oplossingen |
|---|---|---|
| <p>Herhalende grove stroken en stroken met teveel inkt:</p> <p>Donkere of lichte lijnen die zich herhalen over de lengte van de pagina. De lijnen kunnen scherp of minder scherp zijn afgedrukt. De afwijking komt alleen voor in de gedeeltes met veel inkt, niet in tekst of lege gedeeltes.</p> |  | <ol style="list-style-type: none"> 1. Print het document opnieuw. 2. De tonercartridge vervangen. 3. Gebruik een andere papiersoort. 4. Ga naar hp.com/support als het probleem zich blijft voordoen. |

Tabel 7-10 Afwijkingen door strepen

| Beschrijving | Voorbeeld | Mogelijke oplossingen |
|--|--|---|
| <p>Lichte verticale strepen:</p> <p>Lichte strepen die meestal over de hele lengte van de pagina voorkomen. De afwijking komt alleen voor in de gedeeltes met veel inkt, niet in tekst of lege gedeeltes.</p> |  | <ol style="list-style-type: none"> 1. Print het document opnieuw. 2. Verwijder de cartridge en schud deze vervolgens om de toner opnieuw te verdelen. 3. Ga naar hp.com/support als het probleem zich blijft voordoen. <p>OPMERKING: Zowel lichte als donkere strepen kunnen optreden als de printer in een omgeving staat die buiten het aangegeven bereik voor temperatuur en vochtigheid ligt. Lees de specificaties voor de printeromgeving voor toegestane temperatuurniveaus en vochtigheidsgehalten.</p> |
| <p>Donkere verticale strepen en ITB-reinigingsstrepen:</p> <p>Over de hele lengte van de pagina staan donkere strepen. Deze afwijking kan overal op de pagina voorkomen, in gedeeltes met veel inkt of in lege gedeeltes.</p> |  | <ol style="list-style-type: none"> 1. Print het document opnieuw. 2. Verwijder de cartridge en schud deze vervolgens om de toner opnieuw te verdelen. 3. Een reinigingspagina afdrukken. 4. Controleer het tonerniveau van de cartridge. Zie De printer configureren met de Embedded Web Server (EWS). 5. Ga naar hp.com/support als het probleem zich blijft voordoen. |

Tabel 7-11 Afwijkingen bij het fixeren of samensmelten

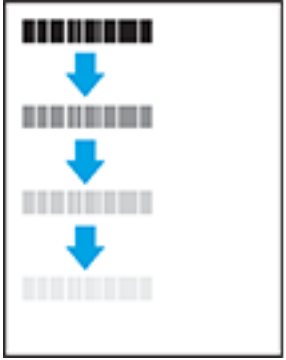
| Beschrijving | Fixeren/samensmelten | Mogelijke oplossingen |
|---|---|---|
| <p>Schaduw door een warm smeltelement:</p> <p>Lichte schaduwen, of offsets, van de afbeelding die op de hele pagina worden herhaald. De herhaalde afbeelding wordt steeds vager.</p> |  | <ol style="list-style-type: none"> 1. Print het document opnieuw. 2. Controleer het papiersoort in de papierlade en pas de printerinstellingen dienovereenkomstig aan. Selecteer zo nodig een lichtere papiersoort. 3. Ga naar hp.com/support als het probleem zich blijft voordoen. |

Tabel 7-11 Afwijkingen bij het fixeren of samensmelten (vervolg)

| Beschrijving | Fixeren/samensmelten | Mogelijke oplossingen |
|--|---|---|
| <p>Slecht werkend smeltproces:</p> <p>De toner loopt aan beide kanten van de pagina uit. Deze afwijking komt vaker voor op de randen van het papier bij printtaken met een intensief inktgebruik en bij lichte soorten afdrukmateriaal, maar kan overal op de pagina voorkomen.</p> |  | <ol style="list-style-type: none"> 1. Print het document opnieuw. 2. Controleer het papieroort in de papierlade en pas de printerinstellingen dienovereenkomstig aan. Kies zo nodig een zwaardere papieroort. 3. Ga naar hp.com/support als het probleem zich blijft voordoen. |

Tabel 7-12 Afwijkingen in het plaatsen van de afbeelding

| Beschrijving | Voorbeeld | Mogelijke oplossingen |
|---|--|--|
| <p>Marges en scheve afbeeldingen:</p> <p>De afbeelding is niet gecentreerd of staat scheef op de pagina. Dit probleem treedt op wanneer het papier niet goed wordt geplaatst als het uit de lade wordt getrokken en door de papierbaan wordt verwerkt.</p> |  | <ol style="list-style-type: none"> 1. Print het document opnieuw. 2. Verwijder het papier en laad de lade opnieuw. Zorg dat de rand van het papier aan alle kanten recht ligt. 3. Let erop dat de bovenkant van de papierstapel niet boven de indicator voor de maximale stapelhoogte uitkomt. Plaats niet te veel papier in de lade. 4. Zorg dat de papiergeleiders zo zijn geplaatst dat ze aansluiten op het papierformaat. De papiergeleiders mogen niet te dicht tegen de stapel papier zijn geplaatst. Pas de papiergeleiders aan op basis van de inkepingen of de markeringen in de lade. 5. Ga naar hp.com/support als het probleem zich blijft voordoen. |

Tabel 7-13 Afwijkingen bij de uitvoer

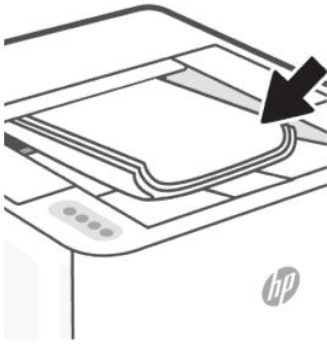
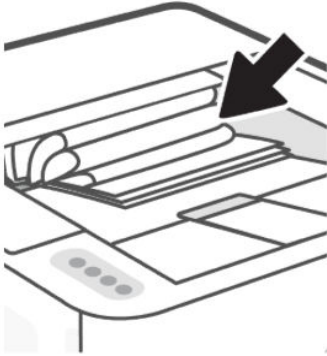
| Beschrijving | Voorbeeld | Mogelijke oplossingen |
|--|---|--|
| <p>Omkrullen:</p> <p>Het papier heeft gekrulde randen. De gekrulde rand kan langs de korte of de lange kant van het papier lopen. Het krullen kan op twee manier plaatsvinden:</p> <ul style="list-style-type: none"> • Positieve krulling: het papier krult naar de geprinte kant toe. Dit gebeurt in droge omgevingen of bij grote printtaken. • Negatieve krulling: het papier krult van de geprinte kant af. Dit gebeurt in vochtige omgevingen of bij kleine printtaken. |  | <ol style="list-style-type: none"> 1. Print het document opnieuw. 2. Positieve krulling: kies een zwaardere papiersoort in de EWS van de printer. De zwaardere papiersoort zorgt voor een hogere temperatuur bij het printen. Negatieve krulling: kies een lichtere papiersoort in de EWS van de printer. De zwaardere papiersoort zorgt voor een lagere temperatuur bij het printen. Bewaar het papier in een droge omgeving of gebruik een net geopend pak papier. 3. Druk af in de duplex-modus 4. Ga naar hp.com/support als het probleem zich blijft voordoen. |
| <p>Uitvoerstapel:</p> <p>Het papier komt niet goed in de uitvoerbak terecht. De stapel is ongelijk, de vellen liggen scheef of vallen uit de bak op de grond. Dit probleem kan een van de volgende oorzaken hebben:</p> <ul style="list-style-type: none"> • Extreem krullen van het papier • Het papier in de lade is gekreukt of vervormd • Het papier is van een ongebruikelijke papiersoort, bijvoorbeeld enveloppen. • De uitvoerlade is te vol. |  | <ol style="list-style-type: none"> 1. Print het document opnieuw. 2. Trek het verlengstuk van de uitvoerbak naar buiten. 3. Als de afwijking wordt veroorzaakt door extreme krulling van het papier, volg dan de stappen voor het oplossen van problemen met omkrullen tijdens de uitvoer. 4. Gebruik een andere papiersoort. 5. Gebruik een nieuw pak papier. 6. Verwijder het papier uit de uitvoerlade voordat deze te vol wordt. 7. Ga naar hp.com/support als het probleem zich blijft voordoen. |

Problemen met een draadloos netwerk oplossen

In dit onderwerp wordt beschreven hoe u problemen met draadloze netwerken kunt oplossen.

Inleiding

Gebruik de informatie over probleemoplossing als leidraad om problemen op te lossen.

 **OPMERKING:** Om te bepalen of afdrukken via Wi-Fi Direct is ingeschakeld op uw printer, drukt u een informatierapport af via het bedieningspaneel van de printer.

Controlelijst voor draadloze verbinding

- Controleer of de printer en de draadloze router zijn ingeschakeld en van stroom worden voorzien. Controleer ook of de draadloze radio in de printer is ingeschakeld.

- Als u niet zeker weet of de SSID juist is, voer de draadloze installatie dan opnieuw uit.
- Controleer of de beveiligingsgegevens voor beveiligde netwerken juist zijn. Als de beveiligingsgegevens onjuist zijn, voert u de draadloze installatie opnieuw uit.
- Probeer toegang te krijgen tot andere computers op het draadloos netwerk als het draadloos netwerk niet goed functioneert. Probeer verbinding te maken met internet via een draadloze verbinding als het netwerk toegang heeft tot internet.
- Controleer of de versleutelingsmethode (AES of TKIP) voor de printer dezelfde is als die voor het draadloos toegangspunt (in netwerken met WPA-beveiliging).
- Controleer of de printer zich binnen het bereik van het draadloze netwerk bevindt. Voor de meeste netwerken moet de printer zich binnen 30 m (100 ft) van het draadloze toegangspunt (draadloze router) bevinden.
- Controleer of er geen hindernissen zijn die het draadloze signaal blokkeren. Verwijder grote metalen objecten tussen het toegangspunt en de printer. Zorg dat er geen palen, muren of zuilen van metaal of beton tussen de printer en het draadloze toegangspunt staan.
- Controleer of de printer niet in de buurt staat van elektronische apparaten die mogelijk het draadloze signaal verstoren. Er zijn veel apparaten die het draadloze signaal kunnen verstoren, zoals motoren, draadloze telefoons, beveiligingscamera's, andere draadloze netwerken en sommige Bluetooth-apparaten.
- Controleer of het printerstuurprogramma op de computer is geïnstalleerd.
- Controleer of u de juiste printerpoort heeft geselecteerd.
- Controleer of de computer en de printer zijn verbonden met hetzelfde draadloos netwerk.
- Voor OS X, controleer of de draadloze router Bonjour ondersteunt.

De printer drukt niet af nadat de draadloze configuratie is voltooid.

1. Controleer of de printer is ingeschakeld en de status Gereed heeft.
2. Schakel firewalls van derden op uw computer uit.
3. Controleer of het draadloze netwerk goed werkt.
4. Controleer of de computer goed werkt. Start de computer indien nodig opnieuw op.
5. Controleer of u de EWS van de printer op een computer in het netwerk kunt openen.

De printer drukt niet af en op de computer is een firewall van derden geïnstalleerd

1. Werk de firewall bij met de meest recente update van de fabrikant.
2. Als programma's vragen om toegang via de firewall wanneer u de printer installeert of probeert af te drukken, verleent u deze.
3. Schakel de firewall tijdelijk uit en installeer vervolgens de draadloze printer op de computer. Schakel de firewall in als u de draadloze installatie hebt voltooid.

De draadloze verbinding werkt niet nadat de draadloze router of de printer zijn verplaatst

1. Controleer of de router of printer met hetzelfde netwerk zijn verbonden als de computer.

2. Druk een informatierapport af.
3. Vergelijk de naam van het draadloze netwerk (SSID) in het informatierapport met de SSID in de printerconfiguratie op de computer.
4. Als de nummers niet hetzelfde zijn, zijn de apparaten niet verbonden met hetzelfde netwerk. Configureer de draadloze installatie van de printer opnieuw.

Er kunnen geen apparaten meer worden aangesloten op de draadloze printer (Wi-Fi Direct)

1. Controleer of de andere computers zich binnen het draadloze bereik bevinden en dat er geen obstakels zijn die het signaal blokkeren. Voor de meeste netwerken is het draadloze bereik 30 m (100 ft) vanaf het draadloze toegangspunt.
2. Controleer of de printer is ingeschakeld en de status Gereed heeft.
3. Controleer of er niet meer dan 5 gelijktijdige Wi-Fi Direct gebruikers zijn.
4. Schakel firewalls van derden op uw computer uit.
5. Controleer of het draadloze netwerk goed werkt.
6. Controleer of de computer goed werkt. Start de computer indien nodig opnieuw op.

De printer kan niet afdrukken als de computer is aangesloten op een VPN

- De verbinding met de printer kan worden verbroken wanneer de computer overschakelt naar een virtual private network (VPN).

Het netwerk wordt niet weergegeven in de lijst met draadloze netwerken

- Controleer of de draadloze router is ingeschakeld en stroom heeft.
- Het netwerk is mogelijk verborgen.
- Controleer of de printer zich binnen het draadloze bereik van de draadloze router bevindt en dat het signaal niet wordt geblokkeerd door obstakels.
- De printer werkt op de draadloze 2,4 GHz en 5 GHz bandbreedte.
- Ververs de lijst met draadloze netwerken.
- Probeer de printer opnieuw op te starten.

Het draadloze netwerk functioneert niet



1. Controleer of de communicatie van het netwerk is verbroken door andere apparaten hiermee te verbinden.
2. Test de netwerkcommunicatie door het netwerk te pingen.
 - a. Open op uw computer een opdrachtregelprompt.
 - Voor Windows, klik op **Start**, vervolgens **Run** (uitvoeren), voer `cmd` in en druk op **Enter**.
 - Voor OS X, ga naar **Applications**, vervolgens **Utilities** en open **Terminal**.
 - b. Typ `ping` gevolgd door het IP-adres van de router.

- c. Het netwerk functioneert als er op het scherm retourtijden worden weergegeven.
3. Controleer of de router of printer met hetzelfde netwerk zijn verbonden als de computer.
 - a. Druk op de knop Informatie  op het bedieningspaneel van de printer om een informatierapport af te drukken.
 - b. Vergelijk de naam van het draadloze netwerk (SSID) in het informatierapport met de SSID in de printerinformatie op de computer.
 - c. Als de nummers niet hetzelfde zijn, zijn de apparaten niet verbonden met hetzelfde netwerk. Configureer de draadloze installatie van de printer opnieuw.

Een diagnostische test voor het draadloos netwerk uitvoeren.

U kunt een diagnostische test voor het draadloos netwerk uitvoeren via het bedieningspaneel van de printer of via de Embedded Web Server (EWS). Met de diagnostische test voor het draadloos netwerk krijgt u informatie over de instellingen van dit netwerk.

Methode één: Een diagnostische test voor het draadloos netwerk uitvoeren via het bedieningspaneel van de printer

Druk het Testrapport Draadloos netwerk af via het bedieningspaneel van uw printer. Druk tegelijkertijd op de Wi-Fi-knop  en de knop Doorgaan/Annuleren .

Methode twee: Een diagnostische test voor het draadloos netwerk uitvoeren via de EWS

1. Open de EWS. Zie [De printer configureren met de Embedded Web Server \(EWS\)](#).
2. Selecteer het tabblad **Extra**.
3. Klik in het linkermenu op **Rapporten** en selecteer **Printerrapporten**.
4. Klik op **Netwerkconfiguratiepagina afdrukken** om problemen met de netwerkconnectiviteit te testen.

Interferentie in een draadloos netwerk verminderen

Met de volgende tips kunt u de interferentie in een draadloos netwerk verminderen:

- Houd de draadloze apparatuur uit de buurt van grote metalen voorwerpen zoals archiefkasten en van elektromagnetische apparaten zoals magnetrons en draadloze telefoons. Deze voorwerpen kunnen radiosignalen verstoren.
- Zorg dat de draadloze apparaten uit de buurt van gemetselde of andere bouwconstructies staan. Deze kunnen de radiogolven absorberen waardoor het signaal zwakker wordt.
- Plaats de draadloze router op een centrale locatie, in het gezichtsveld van de draadloze printers op het netwerk.

Problemen met Ethernet-verbindingen oplossen

Controleer het volgende:

- Het netwerk is operationeel en de hub, de schakelaar of de router van het netwerk is ingeschakeld.
- De Ethernet-kabel is goed aangesloten op de printer en de router. De Ethernet-kabel is aangesloten op de Ethernet-poort van de printer en het lampje bij de connector is verlicht bij een verbinding.
- Antivirusprogramma's, inclusief programma's ter bescherming tegen spyware, hebben geen invloed op uw netwerkverbinding met de printer. Als u weet dat antivirus- of firewallsoftware verhindert dat uw computer verbinding maakt met de printer, gebruik dan de [online firewallprobleemoplossing van HP](#) om het probleem op te lossen.
- Voer de [HP Print and Scan Doctor](#) uit om het probleem automatisch op te lossen. Dit hulpprogramma zal proberen om het probleem vast te stellen en op te lossen. Het HP Print and Scan Doctor is mogelijk niet in alle talen beschikbaar.

A Printerspecificaties

De informatie in dit document kan worden gewijzigd zonder voorafgaande kennisgeving.

Sommige verklaringen zijn mogelijk niet van toepassing op uw printer of in alle landen/regio's. Ga voor actuele informatie naar hp.com/support. Selecteer uw land/regio en taal, zoek uw printer, klik op **Productinformatie** en controleer de productspecificaties voor uw printer.

Technische specificaties

Ga voor meer informatie naar hp.com/support, selecteer uw land/regio en taal, zoek uw printer op, klik op **Productgegevens** en selecteer vervolgens Productspecificaties.

Systeemvereisten

Voor meer informatie over software en systeemvereisten of toekomstige releases en ondersteuning van het besturingssysteem, ga naar hp.com/support en zoek uw printer op.

Ondersteunde Wi-Fi-banden

De ondersteunde Wi-Fi-banden zijn Ethernet, Wi-Fi Direct® en Dual Band Wireless (802.11b/g/n) met Bluetooth.

Afmetingen van de printer

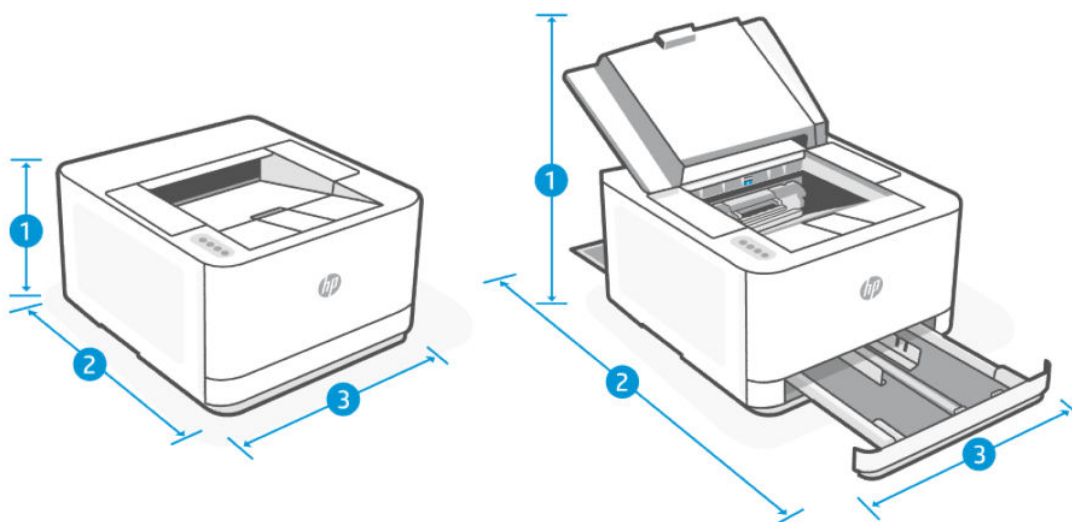

Tabel A-1 Afmetingen van de printer

| Afmeting | Printer volledig gesloten | Printer volledig open |
|--------------------------|---------------------------|-----------------------|
| 1. Hoogte | 216,2 mm | 366,1 mm |
| 2. Diepte | 398,2 mm | 758,8 mm |
| 3. Breedte | 367 mm | 367 mm |
| Gewicht (met cartridges) | 7,3 kg | 7,3 kg |

Stroomverbruik, elektriciteitspecificaties en akoestische specificaties

Ga naar hp.com/support en zoek uw printer op voor actuele informatie.

⚠ VOORZICHTIG: Voedingsspecificatie is gebaseerd op het land of de regio waar de printer wordt verkocht. Verander niets aan de ingestelde spanning. De printer kan hierdoor beschadigd raken en de printergarantie kan vervallen.

Bereik voor gebruiksomgeving

Tabel A-2 Bereik voor gebruiksomgeving

| Omgeving | Aanbevolen | Toegestaan |
|-------------------------------|--|------------------------------------|
| Temperatuur | 17,5° to 25°C | 15° tot 32,5 °C |
| Vochtigheidsgraad bij gebruik | 30 tot 70% relatieve vochtigheid (Relative Humidity, RH) niet-condenserend | 10 tot 80% (RH), niet-condenserend |
| Relatieve luchtvochtigheid | 20% tot 70% relatieve luchtvochtigheid (Relative Humidity, RH) niet-condenserend | 10 tot 80% (RH), niet-condenserend |
| Hoogte | Niet van toepassing | 0 tot 3048 m |

Waarschuingspictogrammen

Definitie van waarschuingspictogrammen: Op HP producten kunnen de volgende waarschuingspictogrammen verschijnen. Neem de gepaste voorzichtigheid in acht waar dit van toepassing is.



Waarschuwing: elektrische schok



Waarschuwing: Warm oppervlak



Waarschuwing: houd lichaamsdelen uit de buurt van bewegende onderdelen



Waarschuwing: scherpe rand in de buurt



Waarschuwing

Waarschuwing voor laser



CAUTION - CLASS 3B INVISIBLE LASER RADIATION WHEN OPEN. AVOID EXPOSURE TO THE BEAM.

ATTENTION - RAYONNEMENT LASER INVISIBLE DE CLASSE 3B EN CAS D'OUVERTURE. ÉVITEZ L'EXPOSITION AU FAISCEAU.

VORSICHT - UNSICHTBARE LASERSTRAHLUNG KLASSE 3B, WENN ABDECKUNG GEÖFFNET. NICHT DEM STRAHL AUSSETZEN.

PRECAUCIÓN - RADIACIÓN LÁSER INVISIBLE DE CLASE 3B PRESENTE AL ABRIR. EVITE LA EXPOSICIÓN AL HAZ.

VARNING - OSYNLIG LASERSTRÅLNING KLASSE 3B VID ÖPPEN LUCKA UNDVIK EXPONERING FÖR LASERSTRÅLNINGEN.

VAROITUS - LUOKAN 3B NÄKYMÄTTÖMÄLLE LASER-SÄTEILYÄ AVATTUNA. VÄLTÄ ALTISTUMISTA SÄTEELLE.

注意 - 打开时, 存在不可见的 3B 类激光辐射, 请避免接触该激光束。

주의 - 커피원 두는 3B 비가시레이저광사선이 발생할 수 있습니다. 광선에 노출을 피하십시오.

注意 - ここを開くとクラス3B 不可視レーザー放射が出ます。ビームに身をさらさないこと。

B Service en support

In dit gedeelte wordt de service- en ondersteuningsinformatie beschreven.

Beperkte garantieverklaring van HP

Tabel B-1 Beperkte garantieverklaring van HP

| HP PRODUCT | DUUR VAN BEPERKTE GARANTIE* |
|----------------------------------|-----------------------------|
| HP LaserJet Pro 3001-3008 series | Eén jaar garantie |



OPMERKING: *Garantie- en ondersteuningsopties variëren per product, land en lokale juridische vereisten. Ga naar www.support.hp.com voor meer informatie over bekronde HP service- en ondersteuningsopties in uw regio. Ga voor meer informatie over het HP garantiebeleid voor supplies naar www.hp.com/go/learnaboutsupplies.

HP garandeert u, de eindgebruiker, dat deze HP garantie alleen van toepassing is op HP merkproducten die zijn verkocht of geleased a) van HP Inc., haar dochterondernemingen, filialen, erkende resellers, erkende distributeurs of landendistributeurs; en, b) met deze HP garantie, dat HP hardware en accessoires vrij zijn van materiaal- en productiefouten na de aankoopdatum, voor de hierboven genoemde periode. Indien HP tijdens de garantieperiode van dergelijke fouten in kennis wordt gesteld, zal HP de defecte producten naar eigen goeddunken repareren of vervangen. Vervangende producten kunnen nieuw of daaraan functioneel gelijkwaardig zijn. Let wel dat HP producten die ter reparatie worden aangeboden mogelijk worden vervangen door opgeknapte goederen van hetzelfde type in plaats van dat ze gerepareerd worden. Voor het repareren van de goederen kunnen mogelijk opgeknapte onderdelen worden gebruikt. Reparatie van goederen kan ertoe leiden dat de door de gebruiker gegenereerde gegevens verloren gaan.

HP garandeert dat, mits op de juiste wijze geïnstalleerd en gebruikt, HP software de programmeerinstructies naar behoren zal uitvoeren gedurende de hierboven gespecificeerde periode vanaf de aankoopdatum, zonder materiaal- en constructiefouten. Indien HP tijdens de garantieperiode van dergelijke fouten in kennis wordt gesteld, zal HP de software die de programmeerinstructies niet uitvoert als gevolg van dergelijke fouten, vervangen.

HP garandeert niet dat de werking van HP producten storing- of foutvrij zal zijn. Indien HP niet binnen een redelijke tijd in staat is om een product in een gegarandeerde staat te brengen door reparatie of vervanging, heeft u recht op restitutie van het aankoopbedrag op voorwaarde dat u het product tijdig terugstuurt.

HP producten kunnen remanufactured onderdelen bevatten die functioneel gelijkwaardig zijn aan nieuwe onderdelen of incidenteel gebruikt kunnen zijn.

De garantie is niet van toepassing op defecten die voortvloeien uit (a) onjuist of onvoldoende onderhoud of onjuiste of onvoldoende kalibratie, (b) software, interfaces, onderdelen of benodigdheden die niet door HP zijn geleverd, (c) niet-geautoriseerde aanpassing of verkeerd gebruik, (d) gebruik buiten de aangegeven omgevingspecificaties voor het product of (e) onjuiste voorbereiding of onjuist onderhoud van de locatie.

VOOR ZOVER TOEGESTAAN DOOR DE PLAATSELIJKE WETGEVING, ZIJN DE BOVENGENOEMDE GARANTIES EXCLUSIEF EN BESTAAT ER GEEN ANDERE EXPLICIETE OF IMPLICIETE GARANTIE OF VOORWAARDE, NOCH SCHRIFTELIJK NOCH MONDELING, EN HP WIJST IMPLICIETE GARANTIES OF VOORWAARDEN VAN VERKOOPBAARHEID, BEVREDIGENDE KWALITEIT EN GESCHIKTHEID VOOR EEN BEPAALD DOEL VAN DE HAND.

Sommige landen/regio's, staten of provincies staan beperkingen ten aanzien van de duur van een impliciete garantie niet toe, waardoor de bovengenoemde beperking of uitsluiting mogelijk niet op u van toepassing is. Deze garantie geeft u specifieke juridische rechten. U heeft mogelijk ook andere rechten die verschillen van land/regio tot land/regio, staat tot staat of provincie tot provincie. Raadpleeg de landspecifieke verklaringen aan het einde van dit document.

De beperkte garantie van HP is geldig in alle landen/regio's of plaatsen waar HP ondersteunende service biedt voor dit product en waar HP dit product op de markt heeft gebracht. Het niveau van de geboden garantieservice is mogelijk afhankelijk van de ter plaatse geldende standaarden. Om juridische of wettelijke redenen brengt HP geen wijzigingen aan in de vormgeving of de functies van het product voor gebruik in een land/regio waarvoor het product oorspronkelijk niet was bestemd.

VOOR ZOVER TOEGESTAAN DOOR DE PLAATSELIJKE WETGEVING, ZIJN DE VERHAALSRECHTEN IN DEZE GARANTIEVERKLARING UW ENIGE VERHAALSRECHTEN, MET UITSLUITING VAN ANDERE RECHTEN. MET UITZONDERING VAN HETGEEN HIERBOVEN WORDT VERMELD, KUNNEN HP OF DIENS LEVERANCIERS IN GEEN GEVAL AANSPRAKELIJK WORDEN GESTELD VOOR DIRECTE, SPECIALE OF INCIDENTELE SCHADE OF GEVOLGSCHADE (INCLUSIEF WINSTDERIVING OF VERLIES VAN GEGEVENS) OF ANDERE SCHADE, HETZIJ OP BASIS VAN CONTRACT, ONRECHTMATIGE DAAD OF ANDERSZINS. Sommige landen/regio's, staten of provincies staan de uitsluiting of beperking van incidentele schade of gevolgschade niet toe, waardoor de bovengenoemde beperking of uitsluiting mogelijk niet op u van toepassing is.

DE GARANTIEBEPALINGEN IN DEZE VERKLARING VORMEN BEHALVE VOOR ZOVER BEPERKT TOT WAT WETTELIJK IS TOEGESTAAN GEEN UITSLUITING, BEPERKING OF AANPASSING VAN DE WETTELIJKE RECHTEN DIE VAN TOEPASSING ZIJN OP DE VERKOOP VAN DIT PRODUCT AAN U, MAAR ZIJN EEN AANVULLING DAAROP. RAADPLEEG DE LANDSPECIFIEKE VERKLARINGEN AAN HET EINDE VAN DIT DOCUMENT (INDIEN VAN TOEPASSING) VOOR MEER INFORMATIE OVER UW CONSUMENTENRECHTEN.

Landspecifieke voorwaarden

In sommige jurisdicties hebt u mogelijk andere wettelijke rechten. Zie hieronder.

Australië

Uw rechten als Australische consument verschillen van die in het bovenstaande document.

U kunt alle beperkingen of uitsluitingen in het bovenstaande document negeren en de informatie hieronder raadplegen.

1. Wanneer u als consument goederen koopt bij HP, zijn deze voorzien van garanties die niet kunnen worden uitgesloten onder het Australische consumentenrecht. U hebt bij een groot defect recht op vervanging of restitutie, alsmede op vergoeding voor enig andere redelijkerwijs te verwachten verlies of schade. U hebt ook het recht de goederen te laten repareren of vervangen als ze niet van aanvaardbare kwaliteit zijn en het defect niet leidt tot een ernstig defect.
2. Dit betekent dat er geen gedefinieerde garantietermijn is voor HP goederen die aan Australische consumenten worden geleverd.
3. In plaats daarvan moeten de goederen bijvoorbeeld geschikt zijn voor de doeleinden waarvoor ze doorgaans worden geleverd voor een periode die kan worden verwacht door een redelijke consument die volledig bekend is met de staat en toestand van de goederen. Deze periode kan variëren afhankelijk van het product.
4. Neem contact op met HP als u zich zorgen maakt dat een van de HP producten niet voldoet aan de hieronder vermelde garanties. HP bespreekt met u de specifieke aard en omstandigheden van het product en of het specifieke probleem binnen het kader van de wettelijke garanties valt.

Niets in de HP garantie is een uitsluiting, beperking of wijziging van een voorwaarde, garantie, recht of rechtsmiddel (inclusief een consumentengarantie op grond van het Australische consumentenrecht) dat niet wettelijk kan worden uitgesloten of beperkt.

De relevante garanties zijn als volgt:

- 1. Kwaliteit** — goederen geleverd door HP moeten van aanvaardbare kwaliteit zijn. Bij het testen op aanvaardbare kwaliteit wordt gecontroleerd of de goederen aan het volgende voldoen voor de consument:
 - veilig, duurzaam en vrij van defecten;
 - acceptabel qua uiterlijk en afwerking; en
 - passend voor alle doeleinden waarvoor goederen van dat type gewoonlijk worden geleverd.Hierbij moet rekening worden gehouden met de aard en de prijs van de goederen en eventuele verklaringen op verpakkingen of etiketten.
- 2. Bekend doel** — goederen of diensten geleverd door HP die volgens HP geschikt zijn voor een doel dat uitdrukkelijk door een consument is aangegeven, moeten hiervoor ook geschikt zijn.
- 3. Beschrijving** — goederen geleverd door HP moeten overeenkomen met de door HP verstrekte beschrijving.
- 4. Monster** — goederen geleverd door HP moeten overeenkomen met monsters die u door HP worden getoond.
- 5. Eigendomsrecht** — een consument die een product van HP koopt, moet het eigendomsrecht ontvangen voor het product.
- 6. Zorgvuldigheid en deskundigheid** — services geleverd door HP moeten met de juiste zorgvuldigheid en deskundigheid worden geleverd.
- 7. Uitdrukkelijke garanties** — HP is wettelijk verplicht om te voldoen aan de uitdrukkelijke garantie die in de algemene voorwaarden is uiteengezet.
- 8. Redelijke tijd** — reparatieservices geleverd door HP moeten binnen een redelijke termijn worden geleverd.

Als u van mening bent dat u recht hebt op een van de bovenstaande rechtsmiddelen of een rechtsmiddel op grond van de wereldwijde garantie en het technische ondersteuningsdocument van HP, moet u contact opnemen met HP:

HP PPS Australia Pty Ltd

Rhodes Corporate Park, Building F, Level 5

1 Homebush Bay Drive

Rhodes, NSW 2138

Australië

Gebruik voor het openen van een ondersteuningsaanvraag de onderstaande telefoonnummers of ga naar www.hp.com.au en selecteer de optie "Customer Service" voor de meest recente lijst met telefoonnummers voor telefonische ondersteuning.

| Product | Telefoonnummer |
|--|---|
| Ondersteuning voor alle HP producten behalve de producten die hieronder apart worden vermeld | 13 10 47 |
| | Voor internationale gesprekken: +61 2 8278-1039 |

| Product | Telefoonnummer |
|---|---|
| DeskJet, Office Jet, PSC, All-in-One, Photosmart & Personal LaserJet Series 1000, P1000, M1000 en Colour LaserJet CP1000 Series en model CM1415 | 1300 721 147 Voor internationale gesprekken: +61 2 8934 4380 |

Ga voor meer informatie over consumentenrechten naar www.consumerlaw.gov.au en www.accc.gov.au/consumerquarantees.

Nieuw-Zeeland

In New Zealand, the hardware and software come with guarantees that cannot be excluded under the New Zealand consumer law. In New Zealand, Consumer Transaction means a transaction involving a person who is purchasing goods for personal, domestic, or household use or consumption and not for the purpose of a business. New Zealand consumers who are purchasing goods for personal, domestic or household use or consumption and not for the purpose of a business ("New Zealand Consumers") are entitled to repair, replacement or refund for a failure and compensation for other reasonably foreseeable loss or damage. A New Zealand Consumer (as defined above) may recover the costs of returning the product to the place of purchase if there is a breach of the New Zealand consumer law; furthermore, if it will be of significant cost to the New Zealand Consumer to return the goods to HP then HP will collect such goods at its own cost.

Tabel B-2 Support phone numbers

| Product | Phone |
|---|---|
| Support for all HP Products except those listed separately below | 0800 449 553 If dialing internationally: +61 2 8031-8317 |
| DeskJet, Office Jet, PSC, All-in-One, Photosmart & Personal LaserJet Series 1000, P1000, M1000 and Colour LaserJet CP1000 Series and model CM1415 | 0800 441 147 If dialing internationally: +61 2 8934 4380 |

Verenigd Koninkrijk, Ierland en Malta

The HP Limited Warranty is a commercial guarantee voluntarily provided by HP. The name and address of the HP entity responsible for the performance of the HP Limited Warranty in your country/region is as follows:

UK: HP Inc UK Limited, Cain Road, Amen Corner, Bracknell, Berkshire, RG12 1HN

Ireland: Hewlett-Packard Ireland Limited, Liffey Park Technology Campus, Barnhall Road, Leixlip, Co.Kildare

Malta: Hewlett-Packard Europe B.V., Amsterdam, Meyrin Branch, Route du Nant-d'Avril 150, 1217 Meyrin, Switzerland

United Kingdom: The HP Limited Warranty benefits apply in addition to any legal rights to a guarantee from seller of nonconformity of goods with the contract of sale. These rights expire six years from delivery of goods for products purchased in England or Wales and five years from delivery of goods for products purchased in Scotland. However various factors may impact your eligibility to receive these rights. For further information, please consult the following link: Consumer Legal Guarantee (www.hp.com/go/eu-legal) or you may visit the European Consumer Centers website (ec.europa.eu/consumers/solving_consumer_disputes/nonjudicial_redress/ecc-net/index_en.htm). Consumers have the right to choose whether to claim service under the HP Limited Warranty or against the seller under the legal guarantee.

Ireland: The HP Limited Warranty benefits apply in addition to any statutory rights from seller in relation to nonconformity of goods with the contract of sale. However various factors may impact your eligibility to receive these rights. Consumer statutory rights are not limited or affected in any manner by HP Care Pack. For further information, please consult the following link: Consumer Legal Guarantee (www.hp.com/go/eu-legal)

or you may visit the European Consumer Centers website (ec.europa.eu/consumers/solving_consumer_disputes/nonjudicial_redress/ecc-net/index_en.htm). Consumers have the right to choose whether to claim service under the HP Limited Warranty or against the seller under the legal guarantee.

Malta: The HP Limited Warranty benefits apply in addition to any legal rights to a two-year guarantee from seller of nonconformity of goods with the contract of sale; however various factors may impact your eligibility to receive these rights. Consumer statutory rights are not limited or affected in any manner by the HP Limited Warranty. For further information, please consult the following link: Consumer Legal Guarantee (www.hp.com/go/eu-legal) or you may visit the European Consumer Centers website (ec.europa.eu/consumers/solving_consumer_disputes/nonjudicial_redress/ecc-net/index_en.htm). Consumers have the right to choose whether to claim service under the HP Limited Warranty or against the seller under two-year legal guarantee.

Oostenrijk, België, Duitsland en Luxemburg

Die beschränkte HP Herstellergarantie ist eine von HP auf freiwilliger Basis angebotene kommerzielle Garantie. Der Name und die Adresse der HP Gesellschaft, die in Ihrem Land für die Gewährung der beschränkten HP Herstellergarantie verantwortlich ist, sind wie folgt:

Deutschland: HP Deutschland GmbH, Schickardstr. 32, D-71034 Böblingen

Österreich: HP Austria GmbH., Technologiestrasse 5, A-1120 Wien

Luxemburg: Hewlett-Packard Luxembourg S.C.A., 75, Parc d'Activités Capellen, Rue Pafebruc, L-8308 Capellen

Belgien: HP Belgium BVBA, Hermeslaan 1A, B-1831 Diegem

Die Rechte aus der beschränkten HP Herstellergarantie gelten zusätzlich zu den gesetzlichen Ansprüchen wegen Sachmängeln auf eine zweijährige Gewährleistung ab dem Lieferdatum. Ob Sie Anspruch auf diese Rechte haben, hängt von zahlreichen Faktoren ab. Die Rechte des Kunden sind in keiner Weise durch die beschränkte HP Herstellergarantie eingeschränkt bzw. betroffen. Weitere Hinweise finden Sie auf der folgenden Website: Gewährleistungsansprüche für Verbraucher (www.hp.com/go/eu-legal) oder Sie können die Website des Europäischen Verbraucherzentrums (ec.europa.eu/consumers/solving_consumer_disputes/nonjudicial_redress/ecc-net/index_en.htm) besuchen. Verbraucher haben das Recht zu wählen, ob sie eine Leistung von HP gemäß der beschränkten HP Herstellergarantie in Anspruch nehmen oder ob sie sich gemäß der gesetzlichen zweijährigen Haftung für Sachmängel (Gewährleistung) sich an den jeweiligen Verkäufer wenden.

België, Frankrijk en Luxemburg

La garantie limitée HP est une garantie commerciale fournie volontairement par HP. Voici les coordonnées de l'entité HP responsable de l'exécution de la garantie limitée HP dans votre pays:

France: HP France SAS, société par actions simplifiée identifiée sous le numéro 448 694 133 RCS Evry, 1 Avenue du Canada, 91947, Les Ulis

G.D. Luxembourg: Hewlett-Packard Luxembourg S.C.A., 75, Parc d'Activités Capellen, Rue Pafebruc, L-8308 Capellen

Belgique: HP Belgium BVBA, Hermeslaan 1A, B-1831 Diegem

France: Les avantages de la garantie limitée HP s'appliquent en complément des droits dont vous disposez au titre des garanties légales applicables dont le bénéfice est soumis à des conditions spécifiques. Vos droits en tant que consommateur au titre de la garantie légale de conformité mentionnée aux articles L. 211-4 à L. 211-13 du Code de la Consommation et de celle relatives aux défauts de la chose vendue, dans les conditions prévues aux articles 1641 à 1648 et 2232 du Code de Commerce ne sont en aucune façon limités ou affectés par la garantie limitée HP. Pour de plus amples informations, veuillez consulter le lien suivant : Garanties légales accordées au consommateur (www.hp.com/go/eu-legal). Vous pouvez également consulter le site Web des Centres européens des consommateurs (ec.europa.eu/consumers/solving_consumer_disputes/

nonjudicial_redress/ecc-net/index_en.htm). Les consommateurs ont le droit de choisir d'exercer leurs droits au titre de la garantie limitée HP, ou auprès du vendeur au titre des garanties légales applicables mentionnées ci-dessus.

POUR RAPPEL:

Garantie Légale de Conformité:

« Le vendeur est tenu de livrer un bien conforme au contrat et répond des défauts de conformité existant lors de la délivrance.

Il répond également des défauts de conformité résultant de l'emballage, des instructions de montage ou de l'installation lorsque celle-ci a été mise à sa charge par le contrat ou a été réalisée sous sa responsabilité ».

Article L211-5 du Code de la Consommation:

« Pour être conforme au contrat, le bien doit:

1° Etre propre à l'usage habituellement attendu d'un bien semblable et, le cas échéant:

- correspondre à la description donnée par le vendeur et posséder les qualités que celui-ci a présentées à l'acheteur sous forme d'échantillon ou de modèle;

- présenter les qualités qu'un acheteur peut légitimement attendre eu égard aux déclarations publiques faites par le vendeur, par le producteur ou par son représentant, notamment dans la publicité ou l'étiquetage;

2° Ou présenter les caractéristiques définies d'un commun accord par les parties ou être propre à tout usage spécial recherché par l'acheteur, porté à la connaissance du vendeur et que ce dernier a accepté ».

Article L211-12 du Code de la Consommation:

« L'action résultant du défaut de conformité se prescrit par deux ans à compter de la délivrance du bien ».

Garantie des vices cachés

Article 1641 du Code Civil : *« Le vendeur est tenu de la garantie à raison des défauts cachés de la chose vendue qui la rendent impropre à l'usage auquel on la destine, ou qui diminuent tellement cet usage que l'acheteur ne l'aurait pas acquise, ou n'en aurait donné qu'un moindre prix, s'il les avait connus. »*

Article 1648 alinéa 1 du Code Civil:

« L'action résultant des vices rédhibitoires doit être intentée par l'acquéreur dans un délai de deux ans à compter de la découverte du vice. »

G.D. Luxembourg et Belgique: Les avantages de la garantie limitée HP s'appliquent en complément des droits dont vous disposez au titre de la garantie de non-conformité des biens avec le contrat de vente. Cependant, de nombreux facteurs peuvent avoir un impact sur le bénéfice de ces droits. Vos droits en tant que consommateur au titre de ces garanties ne sont en aucune façon limités ou affectés par la garantie limitée HP. Pour de plus amples informations, veuillez consulter le lien suivant : Garanties légales accordées au consommateur (www.hp.com/go/eu-legal) ou vous pouvez également consulter le site Web des Centres européens des consommateurs (ec.europa.eu/consumers/solving_consumer_disputes/nonjudicial_redress/ecc-net/index_en.htm). Les consommateurs ont le droit de choisir de réclamer un service sous la garantie limitée HP ou auprès du vendeur au cours d'une garantie légale de deux ans.

Italië

La Garanzia limitata HP è una garanzia commerciale fornita volontariamente da HP. Di seguito sono indicati nome e indirizzo della società HP responsabile della fornitura dei servizi coperti dalla Garanzia limitata HP nel vostro Paese:

Italia: HP Italy S.r.l., Via G. Di Vittorio 9, 20063 Cernusco S/Naviglio

I vantaggi della Garanzia limitata HP vengono concessi ai consumatori in aggiunta ai diritti derivanti dalla garanzia di due anni fornita dal venditore in caso di non conformità dei beni rispetto al contratto di vendita. Tuttavia, diversi fattori possono avere un impatto sulla possibilità di beneficiare di tali diritti. I diritti spettanti ai consumatori in forza della garanzia legale non sono in alcun modo limitati, né modificati dalla Garanzia limitata HP. Per ulteriori informazioni, si prega di consultare il seguente link: Garanzia legale per i clienti (www.hp.com/go/eu-legal), oppure visitare il sito Web dei Centri europei per i consumatori (ec.europa.eu/consumers/solving_consumer_disputes/nonjudicial_redress/ecc-net/index_en.htm). I consumatori hanno il diritto di scegliere se richiedere un servizio usufruendo della Garanzia limitata HP oppure rivolgendosi al venditore per far valere la garanzia legale di due anni.

Spanje

Su Garantía limitada de HP es una garantía comercial voluntariamente proporcionada por HP. El nombre y dirección de las entidades HP que proporcionan la Garantía limitada de HP (garantía comercial adicional del fabricante) en su país es:

España: Hewlett-Packard Española S.L. Calle Vicente Aleixandre, 1 Parque Empresarial Madrid - Las Rozas, E-28232 Madrid

Los beneficios de la Garantía limitada de HP son adicionales a la garantía legal de 2 años a la que los consumidores tienen derecho a recibir del vendedor en virtud del contrato de compraventa; sin embargo, varios factores pueden afectar su derecho a recibir los beneficios bajo dicha garantía legal. A este respecto, la Garantía limitada de HP no limita o afecta en modo alguno los derechos legales del consumidor (www.hp.com/go/eu-legal). Para más información, consulte el siguiente enlace: Garantía legal del consumidor o puede visitar el sitio web de los Centros europeos de los consumidores (ec.europa.eu/consumers/solving_consumer_disputes/nonjudicial_redress/ecc-net/index_en.htm). Los clientes tienen derecho a elegir si reclaman un servicio acogiéndose a la Garantía limitada de HP o al vendedor de conformidad con la garantía legal de dos años.

Denemarken

Den begrænsede HP-garanti er en garanti, der ydes frivilligt af HP. Navn og adresse på det HP-selskab, der er ansvarligt for HP's begrænsede garanti i dit land, er som følger:

Danmark: HP Inc Danmark ApS, Engholm Parkvej 8, 3450, Allerød

Den begrænsede HP-garanti gælder i tillæg til eventuelle juridiske rettigheder, for en toårig garanti fra sælgeren af varer, der ikke er i overensstemmelse med salgsaftalen, men forskellige faktorer kan dog påvirke din ret til at opnå disse rettigheder. Forbrugerens lovbestemte rettigheder begrænses eller påvirkes ikke på nogen måde af den begrænsede HP-garanti. Se nedenstående link for at få yderligere oplysninger: Forbrugerens juridiske garanti (www.hp.com/go/eu-legal) eller du kan besøge De Europæiske Forbrugercentres websted (ec.europa.eu/consumers/solving_consumer_disputes/nonjudicial_redress/ecc-net/index_en.htm). Forbrugere har ret til at vælge, om de vil gøre krav på service i henhold til HP's begrænsede garanti eller hos sælger i henhold til en toårig juridisk garanti.

Noorwegen

HPs garanti er en begrenset og kommersiell garanti som HP selv har valgt å tilby. Følgende lokale selskap inntår for garantien:

Norge: HP Norge AS, Rolfbuktveien 4b, 1364 Fornebu

HPs garanti kommer i tillegg til det mangelsansvar HP har i henhold til norsk forbrukerkjøpslovgivning, hvor reklamasjonsperioden kan være to eller fem år, avhengig av hvor lenge salgsgjenstanden var ment å vare. Ulike faktorer kan imidlertid ha betydning for om du kvalifiserer til å kreve avhjelp iht slikt mangelsansvar. Forbrukerens lovmessige rettigheter begrenses ikke av HPs garanti. Hvis du vil ha mer informasjon, kan du klikke

på følgende kobling: Juridisk garanti for forbruger (www.hp.com/go/eu-legal) eller du kan besøke nettstedet til de europeiske forbrukersentrene (ec.europa.eu/consumers/solving_consumer_disputes/nonjudicial_redress/ecc-net/index_en.htm). Forbrukere har retten til å velge å kreve service under HPs garanti eller iht selgerens lovpålagte mangelsansvar.

Zweden

HP:s begränsade garanti är en kommersiell garanti som tillhandahålls frivilligt av HP. Namn och adress till det HP-företag som ansvarar för HP:s begränsade garanti i ditt land är som följer:

Sverige: HP PPS Sverige AB, SE-169 73 Stockholm

Fördelarna som ingår i HP:s begränsade garanti gäller utöver de lagstadgade rättigheterna till tre års garanti från säljaren angående varans bristande överensstämmelse gentemot köpeavtalet, men olika faktorer kan påverka din rätt att utnyttja dessa rättigheter. Konsumentens lagstadgade rättigheter varken begränsas eller påverkas på något sätt av HP:s begränsade garanti. Mer information får du om du följer denna länk: Lagstadgad garanti för konsumenter (www.hp.com/go/eu-legal) eller så kan du gå till European Consumer Centers webbplats (ec.europa.eu/consumers/solving_consumer_disputes/nonjudicial_redress/ecc-net/index_en.htm). Konsumenter har rätt att välja om de vill ställa krav enligt HP:s begränsade garanti eller på säljaren enligt den lagstadgade treåriga garantin.

Portugal

A Garantia Limitada HP é uma garantia comercial fornecida voluntariamente pela HP. O nome e a morada da entidade HP responsável pela prestação da Garantia Limitada HP no seu país são os seguintes:

Portugal: HPCP – Computing and Printing Portugal, Unipessoal, Lda., Edifício D. Sancho I, Quinta da Fonte, Porto Salvo, Lisboa, Oeiras, 2740 244

As vantagens da Garantia Limitada HP aplicam-se cumulativamente com quaisquer direitos decorrentes da legislação aplicável à garantia de dois anos do vendedor, relativa a defeitos do produto e constante do contrato de venda. Existem, contudo, vários fatores que poderão afetar a sua elegibilidade para beneficiar de tais direitos. Os direitos legalmente atribuídos aos consumidores não são limitados ou afetados de forma alguma pela Garantia Limitada HP. Para mais informações, consulte a ligação seguinte: Garantia legal do consumidor (www.hp.com/go/eu-legal) ou visite o Web site da Rede dos Centros Europeus do Consumidor (ec.europa.eu/consumers/solving_consumer_disputes/nonjudicial_redress/ecc-net/index_en.htm). Os consumidores têm o direito de escolher se pretendem reclamar assistência ao abrigo da Garantia Limitada HP ou contra o vendedor ao abrigo de uma garantia jurídica de dois anos.

Griekenland en Cyprus

Η Περιορισμένη εγγύηση HP είναι μια εμπορική εγγύηση η οποία παρέχεται εθελοντικά από την HP. Η επωνυμία και η διεύθυνση του νομικού προσώπου HP που παρέχει την Περιορισμένη εγγύηση HP στη χώρα σας είναι η εξής:

Ελλάδα /Κύπρος: HP Printing and Personal Systems Hellas EPE, Tzavella 1-3, 15232 Chalandri, Attiki

Ελλάδα /Κύπρος: HP Συστήματα Εκτύπωσης και Προσωπικών Υπολογιστών Ελλάς Εταιρεία Περιορισμένης Ευθύνης, Tzavella 1-3, 15232 Chalandri, Attiki

Τα προνόμια της Περιορισμένης εγγύησης HP ισχύουν επιπλέον των νόμιμων δικαιωμάτων για διετή εγγύηση έναντι του Πωλητή για τη μη συμμόρφωση των προϊόντων με τις συνομολογημένες συμβατικά ιδιότητες, ωστόσο η άσκηση των δικαιωμάτων σας αυτών μπορεί να εξαρτάται από διάφορους παράγοντες. Τα νόμιμα δικαιώματα των καταναλωτών δεν περιορίζονται ούτε επηρεάζονται καθ' οιονδήποτε τρόπο από την Περιορισμένη εγγύηση HP. Για περισσότερες πληροφορίες, συμβουλευτείτε την ακόλουθη τοποθεσία web: Νόμιμη εγγύηση καταναλωτή (www.hp.com/go/eu-legal) ή μπορείτε να επισκεφτείτε την τοποθεσία web των Ευρωπαϊκών Κέντρων Καταναλωτή (ec.europa.eu/consumers/solving_consumer_disputes/nonjudicial_redress/)

ecc-net/index_en.htm). Οι καταναλωτές έχουν το δικαίωμα να επιλέξουν αν θα αξιώσουν την υπηρεσία στα πλαίσια της Περιορισμένης εγγύησης HP ή από τον πωλητή στα πλαίσια της νόμιμης εγγύησης δύο ετών.

Hongarije

A HP korlátozott jótállás egy olyan kereskedelmi jótállás, amelyet a HP a saját elhatározásából biztosít. Az egyes országokban a HP mint gyártó által vállalt korlátozott jótállást biztosító HP vállalatok neve és címe:

Magyarország: HP Inc Magyarország Kft., H-1117 Budapest, Alíz utca 1.

A HP korlátozott jótállásban biztosított jogok azokon a jogokon felül illetik meg Önt, amelyek a termékeknek az adásvételi szerződés szerinti minőségére vonatkozó kétéves, jogszabályban foglalt eladói szavatosságból, továbbá ha az Ön által vásárolt termékre alkalmazandó, a jogszabályban foglalt kötelező eladói jótállásból erednek, azonban számos körülmény hatással lehet arra, hogy ezek a jogok Önt megilletik-e. További információért kérjük, keresse fel a következő webhelyet: Jogi Tájékoztató Fogyasztóknak (www.hp.com/go/eu-legal) vagy látogassa meg az Európai Fogyasztói Központok webhelyét (ec.europa.eu/consumers/solving_consumer_disputes/nonjudicial_redress/ecc-net/index_en.htm). A fogyasztóknak jogában áll, hogy megválasszák, hogy a jótállással kapcsolatos igényüket a HP korlátozott jótállás alapján vagy a kétéves, jogszabályban foglalt eladói szavatosság, illetve, ha alkalmazandó, a jogszabályban foglalt kötelező eladói jótállás alapján érvényesítik.

Tsjechië

Omezená záruka HP je obchodní zárukou dobrovolně poskytovanou společností HP. Názvy a adresy společnosti skupiny HP, které odpovídají za plnění omezené záruky HP ve vaší zemi, jsou následující:

Česká republika: HP Inc Czech Republic s. r. o., Za Brumlovkou 5/1559, 140 00 Praha 4

Výhody, poskytované omezenou zárukou HP, se uplatňují jako doplněk k jakýmkoli právním nárokům na dvouletou záruku poskytnutou prodejcem v případě nesouladu zboží s kupní smlouvou. Váš nárok na uznání těchto práv však může záviset na mnohých faktorech. Omezená záruka HP žádným způsobem neomezuje ani neovlivňuje zákonná práva zákazníka. Další informace získáte kliknutím na následující odkaz: Zákonná záruka spotřebitele (www.hp.com/go/eu-legal) případně můžete navštívit webové stránky Evropského spotřebitelského centra (ec.europa.eu/consumers/solving_consumer_disputes/nonjudicial_redress/ecc-net/index_en.htm). Spotřebitelé mají právo se rozhodnout, zda chtějí službu reklamovat v rámci omezené záruky HP nebo v rámci zákonem stanovené dvouleté záruky u prodejce.

Slowakije

Obmedzená záruka HP je obchodná záruka, ktorú spoločnosť HP poskytuje dobrovoľne. Meno a adresa subjektu HP, ktorý zabezpečuje plnenie vyplývajúce z Obmedzenej záruky HP vo vašej krajine:

Slovenská republika: HP Inc Slovakia, s.r.o., Galvaniho 7, 821 04 Bratislava

Výhody Obmedzenej záruky HP sa uplatnia vedľa prípadných zákazníkových zákonných nárokov voči predávajúcemu z väd, ktoré spočívajú v nesúlade vlastností tovaru s jeho popisom podľa predmetnej zmluvy. Možnosť uplatnenia takých prípadných nárokov však môže závisieť od rôznych faktorov. Služby Obmedzenej záruky HP žiadnym spôsobom neobmedzujú ani neovplyvňujú zákonné práva zákazníka, ktorý je spotrebiteľom. Ďalšie informácie nájdete na nasledujúcom prepojení: Zákonná záruka spotrebiteľa (www.hp.com/go/eu-legal), prípadne môžete navštíviť webovú lokalitu európskych zákazníckych stredísk (ec.europa.eu/consumers/solving_consumer_disputes/nonjudicial_redress/ecc-net/index_en.htm). Spotrebiteľia majú právo zvoliť si, či chcú uplatniť servis v rámci Obmedzenej záruky HP alebo počas zákonnej dvojročnej záručnej lehoty u predajcu.

Polen

Ograniczona gwarancja HP to komercyjna gwarancja udzielona dobrowolnie przez HP. Nazwa i adres podmiotu HP odpowiedzialnego za realizację Ograniczonej gwarancji HP w Polsce:

Polska: HP Inc Polska sp. z o.o., Szturmowa 2a, 02-678 Warszawa, wpisana do rejestru przedsiębiorców prowadzonego przez Sąd Rejonowy dla m.st. Warszawy w Warszawie, XIII Wydział Gospodarczy Krajowego Rejestru Sądowego, pod numerem KRS 0000546115, NIP 5213690563, REGON 360916326, GIÓŚ E0020757WZBW, kapitał zakładowy 480.000 PLN.

Świadczenia wynikające z Ograniczonej gwarancji HP stanowią dodatek do praw przysługujących nabywcy w związku z dwuletnią odpowiedzialnością sprzedawcy z tytułu niezgodności towaru z umową (rękojmią). Niemniej, na możliwość korzystania z tych praw mają wpływ różne czynniki. Ograniczona gwarancja HP w żaden sposób nie ogranicza praw konsumenta ani na nie wpływa. Więcej informacji można znaleźć pod następującym łączem: Gwarancja prawna konsumenta (www.hp.com/go/eu-legal), można także odwiedzić stronę internetową Europejskiego Centrum Konsumentckiego (ec.europa.eu/consumers/solving_consumer_disputes/nonjudicial_redress/ecc-net/index_en.htm). Konsumenti mają prawo wyboru co do możliwości skorzystania albo z usług gwarancyjnych przysługujących w ramach Ograniczonej gwarancji HP albo z uprawnień wynikających z dwuletniej rękojmi w stosunku do sprzedawcy.

Bulgarije

Ограничената гаранция на HP представлява търговска гаранция, доброволно предоставяна от HP. Името и адресът на дружеството на HP за вашата страна, отговорно за предоставянето на гаранционната поддръжка в рамките на Ограничената гаранция на HP, са както следва:

HP Inc Bulgaria EOOD (Ейч Пи Инк България EOOD), гр. София 1766, район р-н Младост, бул. Околовръстен Път No 258, Бизнес Център Камбаните

Предимствата на Ограничената гаранция на HP се прилагат в допълнение към всички законови права за двугодишна гаранция от продавача при несъответствие на стоката с договора за продажба. Въпреки това, различни фактори могат да окажат влияние върху условията за получаване на тези права. Законовите права на потребителите не са ограничени или засегнати по никакъв начин от Ограничената гаранция на HP. За допълнителна информация, моля вижте Правната гаранция на потребителя (www.hp.com/go/eu-legal) или посетете уебсайта на Европейския потребителски център (ec.europa.eu/consumers/solving_consumer_disputes/nonjudicial_redress/ecc-net/index_en.htm). Потребителите имат правото да избират дали да претендират за извършване на услуга в рамките на Ограничената гаранция на HP или да потърсят такава от търговеца в рамките на двугодишната правна гаранция.

Roemenië

Garanția limitată HP este o garanție comercială furnizată în mod voluntar de către HP. Numele și adresa entității HP răspunzătoare de punerea în aplicare a Garanției limitate HP în țara dumneavoastră sunt următoarele:

România: HP Inc Romania SRL, 5 Fabrica de Glucoza Str., Building F, Ground Floor and Floor 8, 2nd District, București

Beneficiile Garanției limitate HP se aplică suplimentar față de orice drepturi privind garanția de doi ani oferită de vânzător pentru neconformitatea bunurilor cu contractul de vânzare; cu toate acestea, diverși factori pot avea impact asupra eligibilității dvs. de a beneficia de aceste drepturi. Drepturile legale ale consumatorului nu sunt limitate sau afectate în vreun fel de Garanția limitată HP. Pentru informații suplimentare consultați următorul link: garanția acordată consumatorului prin lege (www.hp.com/go/eu-legal) sau puteți accesa site-ul Centrul European al Consumatorilor (ec.europa.eu/consumers/solving_consumer_disputes/nonjudicial_redress/ecc-net/index_en.htm). Consumatorii au dreptul să aleagă dacă să pretindă despăgubiri în cadrul Garanției limitate HP sau de la vânzător, în cadrul garanției legale de doi ani.

België en Nederland

De Beperkte Garantie van HP is een commerciële garantie vrijwillig verstrekt door HP. De naam en het adres van de HP-entiteit die verantwoordelijk is voor het uitvoeren van de Beperkte Garantie van HP in uw land is als volgt:

Nederland: HP Nederland B.V., Startbaan 16, 1187 XR Amstelveen

België: HP Belgium BVBA, Hermeslaan 1A, B-1831 Diegem

De voordelen van de Beperkte Garantie van HP vormen een aanvulling op de wettelijke garantie voor consumenten gedurende twee jaren na de levering te verlenen door de verkoper bij een gebrek aan conformiteit van de goederen met de relevante verkoopovereenkomst. Niettemin kunnen diverse factoren een impact hebben op uw eventuele aanspraak op deze wettelijke rechten. De wettelijke rechten van de consument worden op geen enkele wijze beperkt of beïnvloed door de Beperkte Garantie van HP. Raadpleeg voor meer informatie de volgende webpagina: Wettelijke garantie van de consument (www.hp.com/go/eu-legal) of u kan de website van het Europees Consumenten Centrum bezoeken (ec.europa.eu/consumers/solving_consumer_disputes/nonjudicial_redress/ecc-net/index_en.htm). Consumenten hebben het recht om te kiezen tussen enerzijds de Beperkte Garantie van HP of anderzijds het aanspreken van de verkoper in toepassing van de wettelijke garantie.

Finland

HP:n rajoitettu takuu on HP:n vapaaehtoisesti antama kaupallinen takuu. HP:n myöntämästä takuusta maassanne vastaavan HP:n edustajan yhteystiedot ovat:

Suomi: HP Finland Oy, Piispankalliontie, FIN - 02200 Espoo

HP:n takuun edut ovat voimassa mahdollisten kuluttajansuojalakiin perustuvien oikeuksien lisäksi sen varalta, että tuote ei vastaa myyntisopimusta. Saat lisätietoja seuraavasta linkistä: Kuluttajansuoja (www.hp.com/go/eu-legal) tai voit käydä Euroopan kuluttajakeskuksen sivustolla (ec.europa.eu/consumers/solving_consumer_disputes/nonjudicial_redress/ecc-net/index_en.htm). Kuluttajilla on oikeus vaatia virheen korjausta HP:n takuun ja kuluttajansuojan perusteella HP:lta tai myyjältä.

Slovenië

Omejena garancija HP je prostovoljna trgovska garancija, ki jo zagotavlja podjetje HP. Ime in naslov poslovne enote HP, ki je odgovorna za omejeno garancijo HP v vaši državi, sta naslednja:

Slovenija: Hewlett-Packard Europe B.V., Amsterdam, Meyrin Branch, Route du Nant-d'Avril 150, 1217 Meyrin, Switzerland

Ugodnosti omejene garancije HP veljajo poleg zakonskih pravic, ki ob sklenitvi kupoprodajne pogodbe izhajajo iz dveletne garancije prodajalca v primeru neskladnosti blaga, vendar lahko na izpolnjevanje pogojev za uveljavitev pravic vplivajo različni dejavniki. Omejena garancija HP nikakor ne omejuje strankinih z zakonom predpisanih pravic in ne vpliva nanje. Za dodatne informacije glejte naslednjo povezavo: Strankino pravno jamstvo (www.hp.com/go/eu-legal); ali pa obiščite spletno mesto evropskih središč za potrošnike (ec.europa.eu/consumers/solving_consumer_disputes/nonjudicial_redress/ecc-net/index_en.htm). Potrošniki imajo pravico izbrati, ali bodo uveljavljali pravice do storitev v skladu z omejeno garancijo HP ali proti prodajalcu v skladu z dvoletno zakonsko garancijo.

Kroatië

HP ograničeno jamstvo komercijalno je dobrovoljno jamstvo koje pruža HP. Ime i adresa HP subjekta odgovornog za HP ograničeno jamstvo u vašoj državi:

Hrvatska: HP Computing and Printing d.o.o. za računalne i srodne aktivnosti, Radnička cesta 41, 10000 Zagreb

Pogodnosti HP ograničenog jamstva vrijede zajedno uz sva zakonska prava na dvogodišnje jamstvo kod bilo kojeg prodavača s obzirom na nepodudaranje robe s ugovorom o kupnji. Međutim, razni faktori mogu utjecati na vašu mogućnost ostvarivanja tih prava. HP ograničeno jamstvo ni na koji način ne utječe niti ne ograničava zakonska prava potrošača. Dodatne informacije potražite na ovoj adresi: Zakonsko jamstvo za potrošače (www.hp.com/go/eu-legal) ili možete posjetiti web-mjesto Evropskih potrošačkih centara (ec.europa.eu/consumers/solving_consumer_disputes/nonjudicial_redress/ecc-

[net/index_en.htm](#)). Potrošači imaju pravo odabrati žele li ostvariti svoja potraživanja u sklopu HP ograničenog jamstva ili pravnog jamstva prodavača u trajanju ispod dvije godine.

Letland

HP ierobežotā garantija ir komercgarantija, kuru brīvprātīgi nodrošina HP. HP uzņēmums, kas sniedz HP ierobežotās garantijas servisa nodrošinājumu jūsu valstī:

Latvija: HP Finland Oy, PO Box 515, 02201 Espoo, Finland

HP ierobežotās garantijas priekšrocības tiek piedāvātas papildus jebkurām likumīgajām tiesībām uz pārdevēja un/vai ražotāju nodrošinātu divu gadu garantiju gadījumā, ja preces neatbilst pirkuma līgumam, tomēr šo tiesību saņemšanu var ietekmēt vairāki faktori. HP ierobežotā garantija nekādā veidā neierobežo un neietekmē patērētāju likumīgās tiesības. Lai iegūtu plašāku informāciju, izmantojiet šo saiti: Patērētāju likumīgā garantija (www.hp.com/go/eu-legal) vai arī Eiropas Patērētāju tiesību aizsardzības centra tīmekļa vietni (ec.europa.eu/consumers/solving_consumer_disputes/nonjudicial_redress/ecc-net/index_en.htm). Patērētājiem ir tiesības izvēlēties, vai pieprasīt servisa nodrošinājumu saskaņā ar HP ierobežoto garantiju, vai arī pārdevēja sniegto divu gadu garantiju.

Litouwen

HP ribotoji garantija yra HP savanoriškai teikiama komercinė garantija. Toliau pateikiami HP bendrovių, teikiančių HP garantiją (gamintojo garantiją) jūsų šalyje, pavadinimai ir adresai:

Lietuva: HP Finland Oy, PO Box 515, 02201 Espoo, Finland

HP ribotoji garantija papildomai taikoma kartu su bet kokiomis kitomis įstatymais nustatytais teisėmis į pardavėjo suteikiamą dviejų metų laikotarpio garantiją dėl prekių atitikties pardavimo sutarčiai, tačiau tai, ar jums ši teisė bus suteikiama, gali priklausyti nuo įvairių aplinkybių. HP ribotoji garantija niekaip neapriboja ir neįtakoja įstatymais nustatytų vartotojo teisių. Daugiau informacijos rasite paspaudę šią nuorodą: Teisinė vartotojo garantija (www.hp.com/go/eu-legal) arba apsilankę Europos vartotojų centro internetinėje svetainėje (ec.europa.eu/consumers/solving_consumer_disputes/nonjudicial_redress/ecc-net/index_en.htm). Vartotojai turi teisę prašyti atlikti techninį aptarnavimą pagal HP ribotąją garantiją arba pardavėjo teikiamą dviejų metų įstatymais nustatytą garantiją.

Estland

HP piiratud garantii on HP poolt vabatahtlikult pakutav kaubanduslik garantii. HP piiratud garantii eest vastutab HP üksus aadressil:

Eesti: HP Finland Oy, PO Box 515, 02201 Espoo, Finland

HP piiratud garantii rakendub lisaks seaduses ettenähtud müüjapoolsele kaheaastasele garantiile, juhul kui toode ei vasta müügilepingu tingimustele. Siiski võib esineda asjaolusid, mille puhul teie jaoks need õigused ei pruugi kehtida. HP piiratud garantii ei piira ega mõjuta mingil moel tarbija seadusjärgseid õigusi. Lisateavet leiate järgmiselt lingilt: tarbija õiguslik garantii (www.hp.com/go/eu-legal) või võite külastada Euroopa tarbijakeskuste veebisaiti (ec.europa.eu/consumers/solving_consumer_disputes/nonjudicial_redress/ecc-net/index_en.htm). Tarbijal on õigus valida, kas ta soovib kasutada HP piiratud garantiid või seadusega ette nähtud müüjapoolset kaheaastast garantiid.

Rusland

Срок службы принтера для России

Срок службы данного принтера HP составляет пять лет в нормальных условиях эксплуатации. Срок службы отсчитывается с момента ввода принтера в эксплуатацию. В конце срока службы HP рекомендует посетить веб-сайт нашей службы поддержки по адресу www.hp.com/support и/или связаться

с авторизованным поставщиком услуг HP для получения рекомендаций в отношении дальнейшего безопасного использования принтера.

HP's Premium Protection garantie: Beperkte-garantieverklaring voor LaserJet tonercartridges

Voor dit product van HP wordt gegarandeerd dat het vrij is van materiaal- en constructiefouten.

Deze garantie is niet van toepassing op producten die (a) zijn opnieuw gevuld, gereviseerd of remanufactured of waarmee op enigerlei wijze is geknoeid, (b) problemen hebben die voortvloeien uit verkeerd gebruik, onjuiste opslag of gebruik buiten de aangegeven omgevingspecificaties voor het printerproduct of (c) slijtage vertonen door normaal gebruik.

Als u in aanmerking wilt komen voor garantieservice, moet u dit product retourneren bij het aankooppunt (voorzien van een schriftelijke beschrijving van het probleem en afdrukvoorbeelden) of contact opnemen met de klantenondersteuning. HP zal naar eigen inzicht defecte producten vervangen of de aanschafprijs crediteren.

VOOR ZOVER TOEGESTAAN DOOR DE PLAATSELIJKE WETGEVING, IS DE BOVENGENOEMDE GARANTIE EXCLUSIEF EN BESTAAT ER GEEN ANDERE EXPLICIETE OF IMPLICIETE GARANTIE OF VOORWAARDE, NOCH SCHRIFTELIJK NOCH MONDELING, EN HP WIJST IMPLICIETE GARANTIES OF VOORWAARDEN VAN VERKOOPBAARHEID, BEVREDIGENDE KWALITEIT EN GESCHIKTHEID VOOR EEN BEPAALD DOEL VAN DE HAND.

VOOR ZOVER TOEGESTAAN DOOR DE PLAATSELIJKE WETGEVING, KUNNEN HP OF ZIJN LEVERANCIERS IN GEEN GEVAL AANSPRAKELIJK WORDEN GESTELD VOOR DIRECTE, SPECIALE OF INCIDENTELE SCHADE OF GEVOLGSCHADE (INCLUSIEF WINSTDERIVING OF VERLIES VAN GEGEVENS) OF ANDERE SCHADE, HETZIJ OP BASIS VAN CONTRACT, ONRECHTMATIGE DAAD OF ANDERSZINS.

DE GARANTIEBEPALINGEN IN DEZE VERKLARING VORMEN BEHALVE VOOR ZOVER BEPERKT TOT WAT WETTELIJK IS TOEGESTAAN GEEN UITSLUITING, BEPERKING OF AANPASSING VAN DE WETTELIJKE RECHTEN DIE VAN TOEPASSING ZIJN OP DE VERKOOP VAN DIT PRODUCT AAN U, MAAR ZIJN EEN AANVULLING DAAROP.

Beleid van HP ten aanzien van niet-originele HP supplies

HP raadt het gebruik van nieuwe of remanufactured niet-originele HP tonercartridges af.



OPMERKING: Het gebruik van een niet-originele HP tonercartridge of een hervulde tonercartridge in HP printerproducten heeft geen invloed op de garantie die aan de klant is gegeven of op HP ondersteuningsovereenkomsten die met de klant zijn afgesloten. Als problemen met of schade aan het product echter te wijten zijn aan het gebruik van een niet-originele HP tonercartridge of een hervulde tonercartridge, brengt HP de standaard tijd en materiaalkosten in rekening voor de reparatie van het product voor de betreffende problemen of schade.

HP antivervalsingswebsite

Ga naar www.hp.com/go/anticounterfeit als u een HP tonercartridge installeert en er op het bedieningspaneel een melding wordt weergegeven dat het niet-originele HP supplies betreft. HP helpt u te bepalen of de desbetreffende cartridge een origineel HP product is en stappen te ondernemen om het probleem op te lossen.

In de volgende gevallen heeft u mogelijk te maken met een niet-originele HP tonercartridge:

- Op de statuspagina voor supplies wordt aangegeven dat er niet-originele HP supplies zijn geïnstalleerd.
- U ondervindt een groot aantal problemen bij het gebruik van de cartridge.

- De cartridge ziet er anders dan normaal uit (de verpakking verschilt bijvoorbeeld van die van HP).

Op de tonercartridge opgeslagen gegevens

De tonercartridges van HP die in dit product worden gebruikt, bevatten een geheugenchip die het gebruik van het product ondersteunt.

Daarnaast verzamelt deze geheugenchip een beperkte reeks gegevens over het gebruik van het product, waaronder de datum waarop de tonercartridge voor het eerst is geïnstalleerd, de datum waarop de tonercartridge voor het laatst is gebruikt, het aantal pagina's dat met de tonercartridge is afgedrukt, de paginadekking, de gebruikte afdrukmodi, afdrukfouten die zijn opgetreden en het productmodel. Met deze informatie kan HP nieuwe producten ontwerpen die aansluiten op de afdrukbehoeften van de klant.

Met de gegevens die via de geheugenchip van de tonercartridge zijn verzameld, kunnen geen klanten of gebruikers van de tonercartridge of het product worden geïdentificeerd.

HP houdt een steekproef onder de geheugenchips van tonercartridges die worden teruggestuurd in het kader van het gratis recyclingprogramma van HP (HP Planet Partners: www.hp.com/recycle). De geheugenchips uit deze steekproef worden uitgelezen en onderzocht voor het verbeteren van toekomstige producten van HP. Partners van HP die helpen bij het recyclen van deze tonercartridges hebben mogelijk ook toegang tot deze gegevens.

Derden die in het bezit zijn van tonercartridges, hebben mogelijk toegang tot de anonieme informatie op de geheugenchip.

Licentieovereenkomst eindgebr.

LEES DIT ZORGVULDIG DOOR VOORDAT U DIT SOFTWAREPRODUCT IN GEBRUIK NEEMT:

Deze Eindgebruikersovereenkomst ("EULA") is een contract tussen (a) u (een persoon of een enkele entiteit) en (b) HP Inc. ("HP") dat uw gebruik beheerst van elk Softwareproduct dat is geïnstalleerd op of door HP beschikbaar is gesteld voor gebruik met uw HP product ("HP product"), dat niet anderszins is onderworpen aan een afzonderlijke licentieovereenkomst tussen u en HP of haar leveranciers. Bij andere software kan de online documentatie een EULA bevatten. Onder "Softwareproduct" wordt verstaan computersoftware, waartoe ook bijbehorende media, gedrukte materialen en 'online' of elektronische documentatie kunnen behoren.

Bij het HP product kan een wijziging op of addendum bij deze EULA zijn meegeleverd.

RECHTEN OP HET SOFTWAREPRODUCT WORDEN UITSLUITEND AANGEBODEN OP VOORWAARDE DAT U AKKOORD GAAT MET ALLE BEPALINGEN EN VOORWAARDEN VAN DEZE EULA. DOOR HET SOFTWAREPRODUCT TE INSTALLEREN, TE KOPIËREN, TE DOWNLOADEN OF ANDERSZINS TE GEBRUIKEN, GAAT U ERMEE AKKOORD GEBONDEN TE ZIJN DOOR DE BEPALINGEN VAN DEZE EULA. INDIEN U DEZE LICENTIEBEPALINGEN NIET ACCEPTEERT, BESTAAT UW ENIGE VERHAALSRECHT ERIN HET HELE ONGEBRUIKTE PRODUCT (HARDWARE EN SOFTWARE) BINNEN 14 DAGEN TE RETOURNEREN, BEHOUDENS HET RESTITUTIEBELEID VAN DE PLAATS VAN AANKOOP.

DEZE EULA IS EEN ALGEMENE OVEREENKOMST EN GELDT NIET SPECIFIEK VOOR EEN BEPAALD LAND OF VOOR EEN BEPAALDE STAAT OF REGIO. INDIEN U DE SOFTWARE HEEFT VERKREGEN IN DE HOEDANIGHEID VAN CONSUMENT ZOALS BEDOELD IN DE RELEVANTE CONSUMENTENWETGEVING IN UW LAND, STAAT OF REGIO, DOET NIETS IN DEZE EULA AFBREUK AAN NIET-UITSLUITBARE WETTELIJKE RECHTEN OF VERHAALSRECHTEN DIE U ONDER DERGELIJKE CONSUMENTENWETGEVING MOGELIJK GENIET, IN WEERWIL VAN EVENTUELE ANDERSLUIDENDE BEPALINGEN IN DEZE EULA, EN IS DEZE EULA ONDERGESCHIKT AAN DIE RECHTEN EN VERHAALSRECHTEN. RAADPLEEG ARTIKEL 16 VOOR MEER INFORMATIE OVER UW CONSUMENTENRECHTEN.

1. **VERLENING VAN LICENTIE.** HP verleent u de volgende rechten, mits u alle bepalingen en voorwaarden van deze EULA naleeft:
 - a. **Gebruik.** Het is u toegestaan om het Softwareproduct op één computer ("Uw computer") te gebruiken. Indien het Softwareproduct via internet aan u is verstrekt en oorspronkelijk in licentie werd genomen voor gebruik op meer dan één computer, is het u toegestaan om het Softwareproduct uitsluitend op deze computers te installeren en te gebruiken. Het is u niet toegestaan om onderdelen van het Softwareproduct af te scheiden voor gebruik op meer dan één computer. U heeft niet het recht het Softwareproduct te distribueren, noch heeft u het recht het Softwareproduct aan te passen of enige licentie- of beheerfunctie van het Softwareproduct uit te schakelen. Het is u toegestaan om het Softwareproduct te laden in het tijdelijke geheugen (RAM) van Uw computer ten behoeve van het gebruik van het Softwareproduct.
 - b. **Opslag.** Het is u toegestaan om het Softwareproduct te kopiëren in het lokale geheugen of opslagapparaat van het HP product.
 - c. **Kopiëren.** Het is u toegestaan om archief- of back-upkopieën te maken van het Softwareproduct, op voorwaarde dat elke kopie alle oorspronkelijke eigendomsrechtelijke kennisgevingen van het Softwareproduct bevat en dat de kopie uitsluitend wordt gebruikt voor back-updoeleinden.
 - d. **Voorbehoud van rechten.** HP en diens leveranciers behouden zich alle rechten voor die niet uitdrukkelijk aan u worden verleend in deze EULA.
 - e. **Freeware.** Niettegenstaande de bepalingen en voorwaarden van deze EULA, wordt alles van het Softwareproduct of enig deel daarvan dat geen software in eigendom van HP betreft of software betreft die onder een openbare licentie door derden is verstrekt ("Freeware"), aan u in licentie gegeven als zijnde onderworpen aan de bepalingen en voorwaarden van de softwarelicentieovereenkomst bij dergelijke Freeware, in de vorm van een afzonderlijke overeenkomst, een in de verpakking meegeleverde licentie of elektronische licentie bepalingen die bij het downloaden werden geaccepteerd. Op uw gebruik van de Freeware zijn de bepalingen en voorwaarden van een dergelijke licentie volledig van toepassing.
 - f. **Hersteloplossing.** Bij/voor uw HP product verstrekte herstelsoftware, verstrekt op harde schijf of externe media (zoals diskette, cd of dvd) of in welke andere vorm dan ook, mag uitsluitend worden gebruikt voor het herstellen van de harde schijf van het HP product waarbij/waarvoor de hersteloplossing oorspronkelijk werd gekocht. Op het gebruik van Microsoft-besturingssysteemsoftware die deel uitmaakt van een dergelijke hersteloplossing, is de Microsoft-licentieovereenkomst van toepassing.
2. **UPGRADES.** Indien u een als upgrade aangemerkt Softwareproduct wilt gebruiken, dient u eerst een licentie te verkrijgen voor het oorspronkelijke Softwareproduct waarvan HP heeft aangegeven dat dit in aanmerking komt voor de upgrade. Nadat u de upgrade heeft uitgevoerd, is het u niet langer toegestaan om het oorspronkelijke Softwareproduct op grond waarvan u in aanmerking kwam voor de upgrade, te gebruiken. Door het Softwareproduct te gebruiken, gaat u er tevens mee akkoord dat HP automatisch toegang heeft tot uw HP product, indien dit met internet is verbonden, om de versie of status van bepaalde Softwareproducten te controleren en automatisch upgrades of updates voor dergelijke Softwareproducten te downloaden en te installeren op uw HP product om nieuwe versies of updates te verstrekken die vereist zijn om de functionaliteit, prestaties of beveiliging van het Softwareproduct en uw HP product te handhaven en het verstrekken van ondersteuning of andere services die aan u worden verstrekt, te vergemakkelijken. In bepaalde gevallen, afhankelijk van het type upgrade of update, krijgt u meldingen (via pop-ups of anderszins) om u erop te wijzen dat u de upgrade of update moet starten.
3. **AANVULLENDE SOFTWARE.** Deze EULA is van toepassing op updates of aanvullingen op het oorspronkelijke door HP verstrekte Softwareproduct, tenzij HP bij de update of aanvulling andere bepalingen verstrekt. In geval van strijdigheid tussen deze EULA en dergelijke andere bepalingen, prevaleren de andere bepalingen.
4. **OVERDRACHT.**

- a. Derde. De eerste gebruiker van het Softwareproduct mag het Softwareproduct één keer overdragen aan een andere eindgebruiker. Elke overdracht moet alle onderdelen, media, gedrukte materialen, deze EULA en, indien van toepassing, het Certificaat van Echtheid omvatten. De overdracht mag niet indirect zijn, zoals een consignatie. Voorafgaand aan de overdracht moet de eindgebruiker die het overgedragen product ontvangt, akkoord gaan met alle bepalingen in deze EULA. Na overdracht van het Softwareproduct wordt uw licentie automatisch beëindigd.
 - b. Beperkingen. Het is u niet toegestaan om het Softwareproduct te huren, te leasen of te lenen, of het Softwareproduct te gebruiken voor commerciële timesharing of commercieel kantoorgebruik. Het is u niet toegestaan om de licentie of het Softwareproduct in sublicentie te geven, over te doen of over te dragen, behalve voor zover uitdrukkelijk in deze EULA bepaald.
5. **EIGENDOMSRECHTEN.** Alle intellectuele-eigendomsrechten op het Softwareproduct en de gebruikersdocumentatie zijn eigendom van HP of diens leveranciers en worden rechtens beschermd, met inbegrip van, doch niet beperkt tot, Amerikaanse wetgeving op het gebied van auteursrecht, bescherming van handelsgeheimen en merkenrecht, evenals ander toepasselijk recht en internationale verdragsbepalingen. Het is u niet toegestaan om productidentificaties, kennisgevingen van auteursrecht of eigendomsrechtelijke beperkingen uit het Softwareproduct te verwijderen.
6. **BEPERKING OP REVERSE ENGINEERING.** Het is u niet toegestaan om het Softwareproduct te reverse engineeren, te decompileren of te disassembleren, behalve en uitsluitend voor zover het recht daartoe wordt verleend op grond van toepasselijk recht, niettegenstaande deze beperking, of voor zover zulks uitdrukkelijk in deze EULA is bepaald.
7. **TERMIJN.** Deze EULA is van kracht, tenzij beëindigd of geweigerd. Deze EULA eindigt ook op grond van bepalingen elders in deze EULA of indien u een bepaling of voorwaarde in deze EULA niet naleeft.
8. **KENNISGEVING VAN GEGEVENSVERZAMELING.**

TOESTEMMING VOOR HET VERZAMELEN/GEBRUIKEN VAN GEGEVENS.

- a. U gaat ermee akkoord dat HP en diens gelieerde ondernemingen apparaatinformatie en individuele gebruikersinformatie die u verstrekt in verband met ondersteuningsservices met betrekking tot het Softwareproduct, mogen verzamelen, combineren en gebruiken. HP gaat ermee akkoord dat deze informatie niet zal worden gebruikt voor marketingdoeleinden zonder uw toestemming. Ga naar www.hp.com/go/privacy om meer te weten te komen over de manier waarop HP gegevens verzamelt
- b. HP maakt gebruik van cookies en andere webtools om anoniem technische informatie betreffende HP software en uw HP product te verzamelen. Deze gegevens worden gebruikt om de upgrades te verstrekken en daarmee verband houdende ondersteuning of andere services te bieden, zoals beschreven in paragraaf 2. HP verzamelt ook persoonlijke gegevens, zoals uw Internet Protocol-adres of andere unieke id-gegevens verbonden aan uw HP product en door u bij registratie van uw HP product verstrekte gegevens. Behalve voor het leveren van de upgrades en het bieden van bijbehorende ondersteuning of andere services, worden deze gegevens gebruikt om u marketinginformatie te sturen (steeds met uw uitdrukkelijke toestemming, indien wettelijk vereist).

Voor zover toegestaan onder toepasselijk recht, stemt u door deze voorwaarden en bepalingen te accepteren ermee in dat HP, dochterondernemingen van HP en gelieerde ondernemingen anonieme en persoonlijke gegevens verzamelen en gebruiken, zoals beschreven in deze EULA en zoals verder beschreven in het privacybeleid van HP: www.hp.com/go/privacy.

- c. Gegevensverzameling/gebruik door derden. Bepaalde softwareprogramma's die bij uw HP product zijn meegeleverd, worden verstrekt en afzonderlijk aan u in licentie gegeven door derde leveranciers ("Software van derden"). Software van derden kan op uw HP product zijn geïnstalleerd en in werking zijn gesteld, zelfs indien u verkiest om dergelijke software niet te activeren/kopen. Software van derden kan technische informatie over uw systeem (d.w.z. IP-adres, unieke apparaat-id, geïnstalleerde softwareversie enz.) en andere systeemgegevens verzamelen en doorzenden. Deze informatie wordt door de derde gebruikt om technische systeemkenmerken te identificeren en ervoor te zorgen dat de meest recente versie van de software op uw systeem is geïnstalleerd. Indien u niet wilt dat de Software van derden deze technische informatie verzamelt en u geen automatische versie-updates wenst te ontvangen, dient u de software te verwijderen alvorens verbinding te maken met internet.
- 9. AFWIJZING VAN GARANTIES.** HP EN DIENS LEVERANCIERS VERSTREKKEN HET SOFTWAREPRODUCT, VOOR ZOVER TOEGESTAAN DOOR TOEPASSELIJK RECHT, "AS IS", INCLUSIEF EVENTUELE FOUTEN, EN WIJZEN HIERBIJ ALLE ANDERE GARANTIES, VERPLICHTINGEN EN VOORWAARDEN, EXPLICIET, IMPLICIET OF WETTELIJK, AF, MET INBEGRIJ VAN, DOCH NIET BEPERKT TOT, GARANTIES: (i) VAN EIGENDOM OF CONFORMITEIT; (ii) VAN VERKOOPBAARHEID; (iii) VAN GESCHIKTHEID VOOR EEN BEPAALD DOEL; (iv) DAT HET SOFTWAREPRODUCT FUNCTIONEERT MET NIET-HP SUPPLIES OF ACCESSOIRES; EN (v), VAN GEBREK AAN VIRUSSEN ALLEN MET BETREKKING TOT HET SOFTWAREPRODUCT. Sommige staten/rechtsgebieden staan uitsluiting van impliciete garanties of beperkingen ten aanzien van de duur van impliciete garanties niet toe, waardoor de bovengenoemde afwijzing mogelijk niet volledig op u van toepassing is.
- 10. BEPERKING VAN AANSPRAKELIJKHEID.** Behoudens de wetgeving van de Volksrepubliek China, niettegenstaande eventuele schade die u kunt lijden, zal de gehele aansprakelijkheid van HP en diens leveranciers, krachtens enige bepaling van deze EULA en uw exclusieve verhaalsrecht in alle bovengenoemde gevallen, zijn beperkt tot het feitelijke bedrag dat u afzonderlijk heeft betaald voor het Softwareproduct of USD 5,00, al naargelang welk bedrag het hoogst is. VOOR ZOVER TOEGESTAAN DOOR TOEPASSELIJK RECHT, ZIJN HP OF DIENS LEVERANCIERS IN GEEN GEVAL AANSPRAKELIJK VOOR WELKE SPECIALE, INCIDENTELE OF INDIRECTE SCHADE OF GEVOLGSCHADE DAN OOK (MET INBEGRIJ VAN, DOCH NIET BEPERKT TOT, SCHADE WEGENS WINSTDERIVING OF VERLIES VAN VERTROUWELIJKE OF ANDERE INFORMATIE, WEGENS BEDRIJFSONDERBREKING, WEGENS PERSOONLIJK LETSEL OF WEGENS VERLIES VAN PRIVACY) VOORTVLOEIEND UIT OF OP WELKE WIJZE DAN OOK VERBAND HOUDEND MET HET GEBRUIK VAN HET SOFTWAREPRODUCT OF HET NIET KUNNEN GEBRUIKEN DAARVAN, OF ANDERSZINS IN VERBAND MET ENIGE BEPALING VAN DEZE EULA, ZELFS INDIEN HP OF EEN LEVERANCIER VAN TEVOREN IS GEWEZEN OP DE MOGELIJKHEID VAN DERGELIJKE SCHADE EN ZELFS INDIEN HET VERHAALSRECHT TEKORTSCHiet. Sommige staten/rechtsgebieden staan de uitsluiting of beperking van incidentele schade of gevolgschade niet toe, waardoor de bovengenoemde beperking of uitsluiting mogelijk niet op u van toepassing is.
- 11. KLANTEN DIE EEN AMERIKAANSE OVERHEIDSINSTANTIE ZIJN.** Overeenkomstig FAR 12.211 en FAR 12.212, worden commerciële computersoftware, computersoftwaredocumentatie en technische gegevens voor commerciële items onder de standaard commerciële licentie van HP aan de Amerikaanse overheid in licentie gegeven.
- 12. NALEVING VAN EXPORTWETTEN.** U dient alle wet- en regelgeving van de Verenigde Staten en andere landen op het gebied van export ("Exportwetten") na te leven om ervoor te zorgen dat het Softwareproduct niet (1) in strijd met Exportwetten, direct of indirect, wordt geëxporteerd of (2) wordt gebruikt voor doelen die op grond van Exportwetten verboden zijn, met inbegrip van, doch niet beperkt tot, de verspreiding van kernwapens, chemische wapens of biologische wapens.
- 13. BEVOEGDHEID OM OVEREENKOMSTEN AAN TE GAAN.** U verklaart dat u de meerderjarige leeftijd heeft bereikt in de staat waar u woonachtig bent en, indien van toepassing, door uw werkgever rechtsgeldig bent gemachtigd om dit contract aan te gaan.
- 14. TOEPASSELIJK RECHT.** Op deze EULA is het recht van toepassing van het land/regio waarin het apparaat is gekocht.

- 15. VOLLEDIGE OVEREENKOMST.** Deze EULA (inclusief een bij het HP product geleverd addendum bij of wijziging in deze EULA) vormt de volledige overeenkomst tussen u en HP met betrekking tot het Softwareproduct en treedt in de plaats van alle vorige of huidige mondelinge schriftelijke afspraken, voorstellen en verklaringen ten aanzien van het Softwareproduct of enig ander onderwerp waarop deze EULA van toepassing is. Voor zover de bepalingen van beleid of programma's van HP voor ondersteuningsservices strijdig zijn met de bepalingen van deze EULA, prevaleren de bepalingen van deze EULA.
- 16. CONSUMENTENRECHTEN.** Voor consumenten in sommige landen, staten of gebieden geldt mogelijk dat zij bepaalde wettelijke rechten en rechtsmiddelen onder de consumentenwetgeving hebben waarvoor de aansprakelijkheid van HP niet rechtmatig kan worden uitgesloten of beperkt. Als u de Software als consument hebt gekocht in de zin van de relevante consumentenwetgeving in uw land, staat of gebied, moeten de bepalingen van deze EULA (inclusief de afwijzingen van garanties, beperkingen en uitsluitingen van aansprakelijkheid) worden gelezen krachtens de toepasselijke wetgeving en enkel worden toegepast voor zover maximaal toegestaan op grond van die toepasselijke wetgeving.

Australische consumenten: Als u de Software hebt gekocht als consument in de zin van de "Australian Consumer Law" (Australisch consumentenrecht) onder de Australian Competition and Consumer Act 2010 (Cth), geldt ondanks enige andere bepaling van deze EULA het volgende:

- a. de Software gaat vergezeld van garanties die niet kunnen worden uitgesloten op grond van het Australische consumentenrecht, inclusief dat goederen van aanvaardbare kwaliteit moeten zijn en services worden geleverd met de nodige zorgvuldigheid en vaardigheid. U hebt recht op vervanging of restitutie voor ernstige storingen en op compensatie voor andere redelijkerwijs te voorziene verliezen of schade. U hebt tevens recht op reparatie of vervanging van de software wanneer deze niet van acceptabele kwaliteit is en dit gebrek aan kwaliteit niet leidt tot een ernstig defect.
- b. Niets in deze EULA vormt een uitsluiting, beperking of wijziging van enig recht of rechtsmiddel, enige garantie, waarborg of andere bepaling of voorwaarde, impliciet aanwezig in of opgelegd door het Australische consumentenrecht, die niet wettelijk kan worden uitgesloten of beperkt; en
- c. uw voordelen die voortvloeien uit de uitdrukkelijke garanties in deze EULA vormen een aanvulling op andere rechten en rechtsmiddelen die u ter beschikking hebt in het kader van het Australische consumentenrecht. Uw rechten onder het Australische consumentenrecht prevaleren voor zover deze strijdig zijn met de eventuele beperkingen in de uitdrukkelijke garantie.
- d. De Software kan door de gebruiker gegenereerde gegevens bevatten. HP stelt u hiermee in kennis dat als HP reparaties uitvoert aan uw Software, deze reparatie kan leiden tot het verlies van die gegevens. Voor zover maximaal toegestaan op grond van de wetgeving zijn de beperkingen en uitsluitingen van HP's aansprakelijkheid in deze EULA van toepassing ten aanzien van een dergelijk verlies van gegevens.

Als u denkt dat u recht hebt op enige garantie op grond van deze overeenkomst of een van de bovenstaande rechtsmiddelen, neemt u contact op met HP:

HP PPS Australia Pty Ltd

Rhodes Corporate Park, Building F, Level 5

1 Homebush Bay Drive

Rhodes, NSW 2138

Australia

Voor het in gang zetten van een ondersteuningsverzoek of garantieclaim belt u 13 10 47 (binnen Australië) of +61 2 8278 1039 (bij een internationaal telefoongesprek) of gaat u naar www8.hp.com/au/en/contact-hp/phone-assist.html voor de meest recente lijst met telefoonnummers voor ondersteuning.

Als u een consument bent in de zin van het Australische consumentenrecht en u koopt de Software of garantie en ondersteunende services voor de Software terwijl deze niet van een type zijn dat gewoonlijk wordt aangeschaft voor persoonlijk of huishoudelijk gebruik of verbruik, beperkt HP ondanks enige andere bepaling van deze EULA haar aansprakelijkheid voor het niet naleven van een consumentengarantie als volgt:

- a. Garantie en ondersteunende services voor de Software leveren (één of meer van deze): de services opnieuw leveren of de kosten betalen om de services opnieuw geleverd te krijgen;
- b. de Software leveren (één of meer van deze): de Software vervangen of equivalente software leveren; de Software herstellen; de kosten betalen om de Software te vervangen of om equivalente software te kopen; of de kosten betalen om de Software te laten herstellen; en
- c. anderszins, voor zover maximaal toegestaan door de wet.

Consumenten in Nieuw-Zeeland: In Nieuw-Zeeland wordt de Software geleverd met garanties die niet kunnen worden uitgesloten onder de Consumer Guarantees Act 1993. In Nieuw-Zeeland betekent "Consumer Transaction" (consumententransactie) een transactie waarbij een persoon goederen koopt voor persoonlijk of huishoudelijk gebruik of verbruik en niet voor een bedrijfsmatig doel. Nieuw-Zeelandse consumenten die goederen kopen voor persoonlijk of huishoudelijk gebruik of verbruik en niet voor een bedrijfsmatig doel ("New Zealand Consumers" of Nieuw-Zeelandse consumenten) hebben recht op reparatie, vervanging of restitutie voor een storing en op compensatie voor andere redelijkerwijs te voorzien verliezen of schade. Een Nieuw-Zeelandse consument (zoals hierboven gedefinieerd) kan de kosten voor het terugzenden van het product naar de plaats van aankoop terugvorderen, indien er sprake is van een schending van het Nieuw-Zeelandse consumentenrecht; als met het terugsturen van de goederen naar HP aanzienlijke kosten voor de Nieuw-Zeelandse consument zijn gemoeid, moet HP daarnaast dergelijke goederen op eigen kosten ophalen. Indien het een levering van producten of services voor zakelijke doeleinden betreft, gaat u ermee akkoord dat de Consumer Guarantees Act 1993 niet van toepassing is en dat, gezien de aard en de waarde van de transactie, dit eerlijk en redelijk is.

© Copyright 2021 HP Development Company, L.P.

De informatie in dit document kan worden gewijzigd zonder voorafgaande kennisgeving. Alle overige in dit document genoemde productnamen kunnen handelsmerken zijn van de betreffende fabrikanten. Voor zover toegestaan door toepasselijk recht, staan de enige garanties op producten en services van HP vermeld in de uitdrukkelijke garantieverklaringen bij dergelijke producten en services. Geen enkele melding in dit document kan worden beschouwd als bijkomende garantie. Voor zover toegestaan door toepasselijk recht, stelt HP zich niet aansprakelijk voor technische of redactionele fouten of weglatingen in dit document.

Garantieservice voor zelfreparatie door de klant

Voor producten van HP is een groot aantal onderdelen verkrijgbaar waarmee de klant zelf reparaties kan uitvoeren: Customer Self Repair (CSR). Hiermee wordt reparatietijd tot een minimum beperkt en geniet u van meer flexibiliteit voor het vervangen van defecte onderdelen. Als HP tijdens de diagnose merkt dat reparatie kan gebeuren middels een CSR-onderdeel, wordt dat onderdeel onmiddellijk als vervanging naar u opgestuurd. CSR-onderdelen vallen uiteen in twee categorieën: 1) Onderdelen waarvoor zelfreparatie door de klant verplicht is. Als u HP verzoekt deze onderdelen te vervangen, worden voorrijd- en arbeidskosten in rekening gebracht. 2) Onderdelen waarvoor zelfreparatie door de klant optioneel is. Ook deze onderdelen zijn ontwikkeld voor zelfreparatie door de klant. Als u HP echter verzoekt deze onderdelen voor u te vervangen, kan dit gebeuren zonder extra kosten, afhankelijk van het type garantieservice bij uw product.

Afhankelijk van beschikbaarheid en geografische ligging worden CSR-onderdelen de volgende werkdag bezorgd. Afhankelijk van geografische ligging kunnen onderdelen tegen extra kosten nog dezelfde dag of binnen vier uur worden bezorgd. Als u hulp nodig heeft, kunt u de technische ondersteuning van HP bellen; een monteur zal u dan telefonisch advies geven. In de documentatie die bij een CSR-vervangingsonderdeel wordt meegestuurd, geeft HP op of een defect onderdeel naar HP moet worden geretourneerd. Wanneer u wordt verzocht

het defecte onderdeel aan HP te retourneren, moet u het defecte onderdeel binnen een bepaalde periode, meestal vijf (5) werkdagen, opsturen. Het defecte onderdeel moet met de bijbehorende documentatie in het geleverde verzendmateriaal worden geretourneerd. Wanneer u het defecte onderdeel niet retourneert, kan HP u het vervangende onderdeel in rekening brengen. Bij zelfreparatie door de klant betaalt HP alle verzend- en onderdeelretourkosten en bepaalt HP welke pakketdienst/koeriersdienst wordt gebruikt.

Klantenondersteuning

Tabel B-3 Klantenondersteuning

| Ondersteuning | URL-koppelingen |
|---|--|
| Telefonische ondersteuning voor uw land/regio | Telefoonnummers per land/regio staan op de flyer die meegeleverd werd met uw product of zijn beschikbaar op www.hp.com/support . |
| Hou de productnaam en serienummer, datum van aanschaf en beschrijving van het probleem bij de hand. | |
| 24 uur per dag ondersteuning via internet en hulpprogramma's en drivers downloaden | www.hp.com/support |
| Aanvullende HP service- of onderhoudsovereenkomsten bestellen | www.hp.com/go/carepack |
| Registreer uw product | www.register.hp.com |

C Programma voor milieubeheer

In dit gedeelte wordt het milieuvriendelijke productstewardship-programma van HP beschreven.

Bescherming van het milieu

HP streeft ernaar om producten van hoge kwaliteit te leveren die op milieuvriendelijke wijze zijn geproduceerd. Dit product is ontworpen met meerdere voordelen om het milieu zo min mogelijk te belasten.

Ozonvorming

De luchtuitstoot van ozon voor dit product is gemeten volgens een gestandaardiseerd protocol*. Nadat de uitstootgegevens zijn toegepast op een geanticipeerd scenario met intensief gebruik in een kantoorwerkruimte**, heeft HP vastgesteld dat er tijdens het afdrukken geen merkbare hoeveelheid ozon wordt gegenereerd en dat de gehalten ruim binnen de grenzen van de huidige standaarden en richtlijnen voor binnenluchtkwaliteit liggen.

Verwijzingen -

Testmethode voor het vaststellen van emissies van hardcopyapparaten met betrekking tot het toekennen van het milieuetiket voor kantoorapparaten met afdrukfunctie; DE-UZ 205 – BAM; Januari 2018.

Gebaseerd op ozonconcentratie bij 2 uur per dag afdrukken in een kamer van 30,6 kubieke meter met een ventilatiesnelheid van 0,68 luchtverversingen per uur met HP afdrukbenodigdheden.

Stroomverbruik

In de modus Klaar, Sluimer of Uit daalt het stroomverbruik aanzienlijk, waardoor natuurlijke hulpbronnen en geld worden bespaard zonder dat de hoge prestaties van dit product worden beïnvloed. Afdruk- en imagingapparatuur van HP die is gemarkeerd met het ENERGY STAR®-logo, voldoet aan de ENERGY STAR-specificaties van de Amerikaanse Environmental Protection Agency voor imagingapparatuur. Op imagingproducten met de ENERGY STAR-kwalificatie wordt de volgende markering weergegeven:



Meer informatie over imagingproductmodellen met de ENERGY STAR-kwalificatie wordt vermeld op:

www.hp.com/go/energystar

Tonerverbruik

Met EconoMode wordt minder toner verbruikt, wat de gebruiksduur van de printcartridge kan verlengen. HP raadt af voortdurend EconoMode te gebruiken. Als EconoMode voortdurend wordt gebruikt, is het mogelijk dat de toner langer meegaat dan de mechanische onderdelen in de printcartridge. Als de afdrukkwaliteit slechter begint te worden en niet meer acceptabel is, is het verstandig de printcartridge te vervangen.

Papiergebruik

De functie voor dubbelzijdig afdrucken (handmatig of automatisch) en de mogelijkheid tot N per vel afdrucken (meerdere pagina's afdrucken op één vel) van dit product kunnen het papierverbruik en de daarmee samenhangende belasting van natuurlijke hulpbronnen verminderen.

Kunststoffen

Plastic onderdelen van meer dan 25 gram zijn volgens internationale normen gemarkeerd, waardoor aan het einde van de gebruiksduur van het product plastic beter te herkennen is voor recyclingdoeleinden.

HP LaserJet afdrukbenodigdheden

Originele HP benodigdheden zijn ontworpen met het milieu in gedachten. HP vergemakkelijkt het besparen op het verbruik van hulpbronnen en papier bij het afdrucken. En wij zorgen ervoor dat u producten na gebruik eenvoudig en kosteloos kunt recyclen.¹

Alle HP cartridges die worden geretourneerd via HP Planet Partners, worden gerecycled in een proces met meerdere fases waarbij materialen worden gescheiden en verwerkt tot grondstoffen voor de productie van nieuwe originele HP cartridges en producten voor dagelijks gebruik. Originele HP cartridges die worden geretourneerd via HP Planet Partners, eindigen nooit op een vuilnisbelt en HP vult en verkoopt originele HP cartridges nooit opnieuw.

Om deel te nemen aan het retour- en recyclingprogramma HP Planet Partners bezoekt u www.hp.com/recycle. Selecteer uw land/regio voor informatie over de inzameling van HP printerbenodigdheden. Meer informatie en instructies in verschillende talen vindt u ook in elke nieuwe HP LaserJet printcartridgeverpakking.

¹ De beschikbaarheid van het programma varieert. Ga naar www.hp.com/recycle voor meer informatie.

Papier

Dit product is geschikt voor het gebruik van gerecycled en lichtgewicht papier (EcoFFICIENT™) indien het papier voldoet aan de richtlijnen in de *wegwijzer voor afdrukmetaal van de HP Laser Printer-reeks*. Dit product is geschikt voor het gebruik van gerecycled en lichtgewicht papier (EcoFFICIENT™) volgens EN12281:2002.

Beperkingen van het materiaal

Dit HP product bevat geen toegevoegde kwik.

Verwijderen van afgedankte apparatuur door gebruikers (EU en India)



Dit pictogram betekent dat u uw product niet mag wegwerpen bij het gewoon huishoudelijke afval. In plaats hiervan moet u de volksgezondheid en het milieu beschermen door uw afgedankte apparatuur in te leveren

bij een recycling/inzamelingspunt voor afgedankte elektrische en elektronische apparatuur. Neem voor meer informatie contact op met uw verwerkingsdienst voor huishoudafval of ga naar: www.hp.com/recycle

Recycling van elektronische hardware

HP verzoekt klanten om gebruikte elektronische hardware te recyclen. Ga voor meer informatie over recyclingprogramma's naar: www.hp.com/recycle

Informatie over hardwarerecycling (Brazilië)



**Não descarte o
produto eletrônico
em lixo comum**

Este produto eletrônico e seus componentes não devem ser descartados no lixo comum, pois embora estejam em conformidade com padrões mundiais de restrição a substâncias nocivas, podem conter, ainda que em quantidades mínimas, substâncias impactantes ao meio ambiente. Ao final da vida útil deste produto, o usuário deverá entregá-lo à HP. A não observância dessa orientação sujeitará o infrator às sanções previstas em lei.

Após o uso, as pilhas e/ou baterias dos produtos HP deverão ser entregues ao estabelecimento comercial ou rede de assistência técnica autorizada pela HP.

Para maiores informações, inclusive sobre os pontos de recebimento, acesse:

www8.hp.com/br/pt/ads/planet-partners/index.html

Chemische stoffen

HP vindt het belangrijk om zijn klanten te informeren over chemische stoffen in zijn producten, om te voldoen aan de wettelijke bepalingen, zoals REACH (EG-richtlijn 1907/2006 van het Europees parlement en de Raad). Een rapport met chemische informatie over dit product vindt u op: www.hp.com/go/reach

Gegevens over het stroomverbruik van het product volgens verordening (EG) nr. 1275/2008 van de Europese Commissie

Voor gegevens over het productvermogen, inclusief het stroomverbruik van het product in stand-bystand als alle bekabelde netwerkpoorten zijn aangesloten en alle draadloze netwerkpoorten zijn geactiveerd, gaat u naar sectie P14 'Aanvullende informatie' in de IT ECO-verklaring van het product op www.hp.com/hpinfo/globalcitizenship/environment/productdata/itecodesktop-pc.html

Gebruikersinformatie SEPA Ecolabel (China)

中国环境标识认证产品用户说明

噪声大于 63.0 dB(A)的办公设备不宜放置于办公室内, 请在独立的隔离区域使用。

如需长时间使用本产品或打印大量文件, 请确保在通风良好的房间内使用。

如您需要确认本产品处于零能耗状态, 请按下电源关闭按钮, 并将插头从电源插座断开。

您可以使用再生纸, 以减少资源耗费。

Richtlijnen voor implementatie van het Chinese energielabel voor printers, faxen en kopieerapparaten

依据“复印机、打印机和传真机能源效率标识实施规则”, 本打印机具有中国能效标签。根据“复印机、打印机和传真机能效限定值及能效等级”(“GB21521”) 决定并计算得出该标签上所示的能效等级和 TEC (典型能耗) 值。

1. 能效等级

能效等级分为三个等级, 等级 1 级能效最高。根据产品类型和打印速度标准决定能效限定值。

2. 能效信息

2.1 激光打印机及一体机和高性能喷墨打印机及一体机

- 典型能耗

典型能耗是正常运行 GB21521 测试方法中指定的时间后的耗电量。此数据表示为每周千瓦时 (kWh)。

标签上所示的能效数字按涵盖根据“复印机、打印机和传真机能源效率标识实施规则”选择的登记装置中所有配置的代表性配置测定而得。因此, 本特定产品型号的实际能耗可能与标签上所示的数据不同。

有关规范的详情信息, 请参阅 GB21521 标准的当前版本。

Verklaring betreffende beperking op gevaarlijke substanties (India)

This product, as well as its related consumables and spares, complies with the reduction in hazardous substances provisions of the "India E-waste Rule 2016." It does not contain lead, mercury, hexavalent chromium, polybrominated biphenyls or polybrominated diphenyl ethers in concentrations exceeding 0.1 weight % and 0.01 weight % for cadmium, except where allowed pursuant to the exemptions set in Schedule 2 of the Rule.

WEEE (Turkije)

Türkiye Cumhuriyeti: AEEE Yönetmeliğine Uygundurp

The Table of Hazardous Substances/Elements and their Content (China) (tabel van gevaarlijke stoffen/elementen en hun inhoud)

产品中有害物质或元素的名称及含量

The Table of Hazardous Substances/Elements and their Content

根据中国《电器电子产品有害物质限制使用管理办法》

As required by China's Management Methods for Restricted Use of Hazardous Substances in Electrical and Electronic Products



| 部件名称 Part Name | 有害物质 Hazardous Substances | | | | | |
|-------------------|------------------------------|----------------------|----------------------|---|--|--|
| | 铅 Lead (Pb) | 汞 Mercury (Hg) | 镉 Cadmium (Cd) | 六价铬 Hexavalent Chromium (Cr(VI)) | 多溴联苯 Polybrominated biphenyls (PBB) | 多溴二苯醚 Polybrominated diphenyl ethers (PBDE) |
| 打印引擎 | X | ○ | ○ | ○ | ○ | ○ |
| 控制面板 | X | ○ | ○ | ○ | ○ | ○ |
| 塑料外壳 | ○ | ○ | ○ | ○ | ○ | ○ |
| 格式化板组件 | X | ○ | ○ | ○ | ○ | ○ |
| 碳粉盒 | X | ○ | ○ | ○ | ○ | ○ |

CHR-LJ-PK-SF-02

表格依据SJ/T 11364 的规定编制。

This form has been prepared in compliance with the provisions of SJ/T 11364.

○: 表示该有害物质在该部件所有均质材料中的含量均在GB/T 26572 规定的限量要求以下。

○: Indicates that the content of said hazardous substance in all of the homogenous materials in the component is within the limits required by GB/T 26572.

X: 表示该有害物质至少在该部件的某一均质材料中的含量超出GB/T 26572 规定的限量要求。

X: Indicates that the content of said hazardous substance exceeds the limits required by GB/T 26572 in at least one homogenous material in the component.

此表中所有名称中含“X”的部件均符合中国 RoHS达标管理目录限用物质应用例外清单的豁免。

All parts named in this table with an "X" are in compliance with the China RoHS "List of Exceptions to RoHS Compliance Management Catalog (or China RoHS Exemptions)".

此表中所有名称中含“X”的部件均符合欧盟 RoHS 立法。

All parts named in this table with an "X" are in compliance with the European Union's RoHS Legislation.

注: 环保使用期限的参考标识取决于产品正常工作的温度和湿度等条件

Note: The referenced Environmental Protection Use Period Marking was determined according to normal operating use conditions of the product such as temperature and humidity.

Veiligheidsinformatieblad (MSDS)

Material Safety Data Sheets (MSDS, gegevensbladen materiaalveiligheid) voor supplies die chemische stoffen bevatten (bijvoorbeeld toner) kunt u verkrijgen op de website van HP: www.hp.com/go/msds.

EPEAT

Veel HP producten zijn ontwikkeld om te voldoen aan EPEAT. EPEAT is een uitgebreide milieuaardering die helpt om groenere elektronische apparatuur te identificeren. Ga voor meer informatie over EPEAT naar www.epeat.net. Ga voor informatie over de EPEAT-geregistreerde producten van HP naar www8.hp.com/us/en/hp-information/global-citizenship/index.html

Verklaring van de aanwezigheidsvoorwaarde voor de aanduiding van beperkte stoffen (Taiwan)

台灣 限用物質含有情況標示聲明書

Taiwan Declaration of the Presence Condition of the Restricted Substances Marking

| 單元 Unit | 限用物質及其化學符號 Restricted substances and its chemical symbols | | | | | |
|---|--|------------------|------------------|--|--|--|
| | 鉛Lead (Pb) | 汞Mercury (Hg) | 鎘Cadmium (Cd) | 六價鉻 Hexavalent chromium (Cr ⁺⁶) | 多溴聯苯 Polybrominated biphenyls (PBB) | 多溴二苯醚 Polybrominated diphenyl ethers (PBDE) |
| 列印引擎 Print engine | — | ○ | ○ | ○ | ○ | ○ |
| 外殼和紙匣 External Casing and Trays | ○ | ○ | ○ | ○ | ○ | ○ |
| 電源供應器 Power Supply | — | ○ | ○ | ○ | ○ | ○ |
| 電線 Cables | ○ | ○ | ○ | ○ | ○ | ○ |
| 印刷電路板 Print printed circuit board | — | ○ | ○ | ○ | ○ | ○ |
| 控制面板 Control panel | — | ○ | ○ | ○ | ○ | ○ |
| 碳粉匣 Cartridge | ○ | ○ | ○ | ○ | ○ | ○ |
| <p>備考1. “超出0.1 wt %” 及 “超出0.01 wt %” 係指限用物質之百分比含量超出百分比含量基準值。 Note 1 : “Exceeding 0.1 wt %” and “exceeding 0.01 wt %” indicate that the percentage content of the restricted substance exceeds the reference percentage value of presence condition.</p> <p>備考2. “○” 係指該項限用物質之百分比含量未超出百分比含量基準值。 Note 2 : “○” indicates that the percentage content of the restricted substance does not exceed the percentage of reference value of presence.</p> <p>備考3. “—” 係指該項限用物質為排除項目。 Note 3 : The “—” indicates that the restricted substance corresponds to the exemption.</p> | | | | | | |

TWR-LI-PK-SF-02

若要存取產品的最新使用指南或手冊，請前往 hp.com/support。選取**搜尋您的產品**，然後依照 畫面上的指示繼續執行。

To access the latest user guides or manuals for your product, go to hp.com/support. Select **Find your product**, and then follow the on-screen instructions.

Voor meer informatie

Voor informatie over deze milieuonderwerpen:

- Milieuprofielblad voor dit product en een groot aantal gerelateerde producten van HP
- De milieudoelstellingen van HP
- Het milieuvriendelijke beheersysteem van HP
- Het retour- en recyclingprogramma van HP voor producten aan het einde van de gebruiksduur
- Veiligheidsinformatiebladen

Ga naar www.hp.com/go/environment.

Bezoek ook www.hp.com/recycle.

D Informatie over regelgeving

In dit gedeelte worden de wettelijke verklaringen beschreven.

Wettelijke verklaringen

De printer voldoet aan de producteisen van overheidsinstellingen in uw land/regio.

Regelgeving van de Europese Unie en het Verenigd Koninkrijk

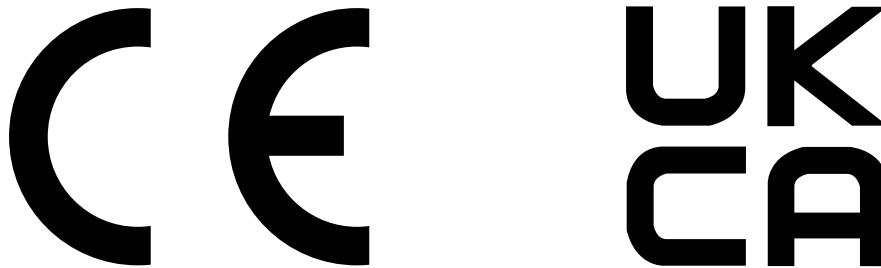

Producten met de CE-markering en UKCA-markering voldoen aan een of meer van de volgende van toepassing zijnde EU-richtlijnen en/of equivalente UK Statutory Instruments, voor zover van toepassing: Laagspanningsrichtlijn 2014/35/EU, EMC-richtlijn 2014/30/EU, Ecodesignrichtlijn 2009/125/EG, RED 2014/53/EU, RoHS-richtlijn 2011/65/EU.

Naleving van deze richtlijnen wordt beoordeeld op basis van toepasselijke Europese geharmoniseerde normen. De volledige EU- en UK-verklaring van overeenstemming is te vinden op de volgende website: www.hp.com/go/certificates (Zoek met de modelnaam van het product of het wettelijk modelnummer (RMN), dat kan worden gevonden op het officiële label).

Het contactpunt voor zaken aangaande kennisgevingen is: E-mail techregshelp@hp.com

Het contactpunt binnen de EU voor zaken aangaande kennisgevingen is:

HP Nederland BV, Startbaan 16, 1187 XR Amstelveen, Nederland

Het contactpunt binnen de UK voor zaken aangaande kennisgevingen is:

HP Inc UK Ltd, Regulatory Enquiries, Earley West, 300 Thames Valley Park Drive, Reading, RG6 1PT

Voorgeschreven modelnummers

Om het product te kunnen identificeren voor wettelijke doeleinden, is aan het product een wettelijk modelnummer toegewezen. Wettelijke modelnummers mogen niet worden verward met marketingnamen of productnummers.

Tabel D-1 Voorgeschreven modelnummers

| Modelnummer van product | Wettelijk modelnummer (RMN) |
|-------------------------|-----------------------------|
| HP LaserJet Pro 3001dne | SHNGC-2000-00 |
| HP LaserJet Pro 3001dn | |
| HP LaserJet Pro 3002dne | |
| HP LaserJet Pro 3002dn | |
| HP LaserJet Pro 3003dn | |
| HP LaserJet Pro 3004dn | |
| HP LaserJet Pro 3001dwe | SHNGC-2000-01 |
| HP LaserJet Pro 3001dw | |
| HP LaserJet Pro 3002dwe | |
| HP LaserJet Pro 3002dw | |
| HP LaserJet Pro 3003dw | |
| HP LaserJet Pro 3004dw | |

FCC-voorschriften

Deze apparatuur is getest en in overeenstemming bevonden met de limieten voor een digitaal apparaat van klasse B conform deel 15 van de FCC-regels. Deze limieten zijn bedoeld om een redelijke bescherming te bieden tegen storingen bij installatie in een woonomgeving. Deze apparatuur genereert en gebruikt radiofrequentie-energie en kan deze uitstralen. Als deze apparatuur niet volgens de instructies wordt geïnstalleerd en gebruikt, kan dit leiden tot schadelijke storing van radiocommunicatie. Er is echter geen garantie dat zich in bepaalde omstandigheden geen storing voordoet. Als deze apparatuur storende invloed heeft op de ontvangst van radio of televisie, wat kan worden vastgesteld door de apparatuur uit en weer in te schakelen, verdient het aanbeveling dat de gebruiker probeert de storende invloed te verhelpen door een van de volgende maatregelen te treffen:

- Richt de ontvangstantenne opnieuw of verplaats deze.
- Vergroot de afstand tussen de apparatuur en de ontvanger.
- Sluit de apparatuur aan op een ander stopcontact of circuit dan dat waarop de ontvanger is aangesloten.
- Raadpleeg uw dealer of een ervaren radio- of televisie-expert.



OPMERKING: Wijzigingen of aanpassingen aan de printer die niet expliciet zijn goedgekeurd door HP, kunnen de bevoegdheid van de gebruiker om deze apparatuur te gebruiken nietig maken.

Gebruik van een afgeschermd interfacekabel is vereist om te voldoen aan de klasse B-beperkingen van deel 15 van de FCC-voorschriften.

Canada: Industry Canada ICES-003-conformiteitsverklaring

CAN ICES-3(B)/NMB-3(B)

Instructies betreffende het netsnoer

Controleer of de voedingsbron geschikt is voor het maximale voltage van het apparaat. Het maximale voltage is te vinden op het apparaatlabel. Het apparaat werkt op 110-127 Vac of 220-240 V wisselstroom en 50/60 Hz.

Sluit het netsnoer aan op het product en steek de stekker in een geaard stopcontact.

- ⚠ VOORZICHTIG:** Gebruik alleen het bij het apparaat geleverde netsnoer om schade aan het apparaat te voorkomen.

Laserveiligheid

Het Center for Devices and Radiological Health (CDRH) van de Amerikaanse Food and Drug Administration heeft voorschriften ingevoerd voor laserproducten die zijn geproduceerd na 1 augustus 1976. Naleving is verplicht voor producten die worden verkocht in de Verenigde Staten. Het apparaat is gecertificeerd als een laserproduct van 'klasse 1' op basis van de Radiation Performance Standard van het Amerikaanse Department of Health and Human Services (DHHS) volgens de Radiation Control for Health and Safety Act van 1968. Aangezien straling die binnen in het apparaat wordt uitgezonden, volledig binnen de beschermende behuizingen en externe kappen blijft, kan de laserstraal tijdens geen enkele fase van normaal gebruik door de gebruiker ontsnappen.

- ⚠ WAARSCHUWING!** Het gebruik van bedieningselementen, het aanbrengen van aanpassingen of het uitvoeren van andere procedures dan opgegeven in deze gebruikershandleiding kan leiden tot blootstelling aan gevaarlijke straling.

Voor andere wettelijke vraagstukken in de VS/Canada neemt u contact op met:

HP Inc.

HP Inc. 1501 Page Mill Rd, Palo Alto, CA 94304, USA

E-mail: (techregshelp@hp.com) of telefoon: +1 (650) 857-1501

Laserverklaring voor Finland

Luokan 1 laserlaite

HP LaserJet Pro 3001-3008, laserkirjoitin on käyttäjän kannalta turvallinen luokan 1 laserlaite. Normaalisessa käytössä kirjoittimen suojakotelo estää lasersäteiden pääsyn laitteen ulkopuolelle. Laitteen turvallisuusluokka on määritetty standardin EN 60825-1 (2014) mukaisesti.

VAROITUS!

Laitteen käyttäminen muulla kuin käyttöohjeessa mainitulla tavalla saattaa altistaa käyttäjän turvallisuusluokan 1 ylittävälle näkymättömälle lasersäteilylle.

VARNING!

Om apparaten används på annat sätt än i bruksanvisning specificerats, kan användaren utsättas för osynlig laserstrålning, som överskrider gränsen för laserklass 1.

HUOLTO

HP LaserJet Pro 3001-3008 - kirjoittimen sisällä ei ole käyttäjän huollettavissa olevia kohteita. Laitteen saa avata ja huoltaa ainoastaan sen huoltamiseen koulutettu henkilö. Tällaiseksi huoltotoimenpiteeksi ei katsota väriainekasetin vaihtamista, paperiradan puhdistusta tai muita käyttäjän käsikirjassa lueteltuja, käyttäjän tehtäväksi tarkoitettuja ylläpitotoimia, jotka voidaan suorittaa ilman erikoistyökaluja.

VARO!

Mikäli kirjoittimen suojakotelo avataan, olet alttiina näkymättömälle lasersäteilylle laitteen ollessa toiminnassa. Älä katso säteeseen.

VARNING!

Om laserprinterns skyddshölje öppnas då apparaten är i funktion, utsätts användaren för osynlig laserstrålning. Betrakta ej strålen.

Tiedot laitteessa käytettävän laseriodin säteilyominaisuuksista: Aallonpituus 775-795 nm Teho 5 m W Luokan 3B laser.

GS-verklaring (Duitsland)

Das Gerät ist nicht für die Benutzung im unmittelbaren Gesichtsfeld am Bildschirmarbeitsplatz vorgesehen. Um störende Reflexionen am Bildschirmarbeitsplatz zu vermeiden, darf dieses Produkt nicht im unmittelbaren Gesichtsfeld platziert werden.

Das Gerät ist kein Bildschirmarbeitsplatz gemäß BildscharbV. Bei ungünstigen Lichtverhältnissen (z. B. direkte Sonneneinstrahlung) kann es zu Reflexionen auf dem Display und damit zu Einschränkungen der Lesbarkeit der dargestellten Zeichen kommen.

Die Bilddarstellung dieses Gerätes ist nicht für verlängerte Bildschirmtätigkeiten geeignet.

Verklaringen voor Scandinavië (Denemarken, Finland, Noorwegen, Zweden)

Denemarken:

Apparatets stikprop skal tilsattes en stikkontakt med jord, som giver forbindelse til stikproppens jord.

Finland:

Laite on liitettävä suojakoskettimilla varustettuun pistorasiaan.

Noorwegen:

Apparatet må tilkoples jordet stikkontakt.

Zweden:

Apparaten skall anslutas till jordat uttag.

Conformiteit voor Eurazië (Armenië, Wit-Rusland, Kazachstan, Kirgizië, Rusland)

Производитель и дата производства



HP Inc.

Адрес: 1501 Page Mill Road, Palo Alto, California 94304, U.S.

Дата производства зашифрована в 10-значном серийном номере, расположенном на наклейке со служебной информацией изделия. 4-я, 5-я и 6-я цифры обозначают год и неделю производства. 4-я цифра обозначает год, например, «3» обозначает, что изделие произведено в «2013» году. 5-я и 6-я цифры обозначают номер недели в году производства, например, «12» обозначает «12-ю» неделю.

Өндіруші және өндіру мерзімі

HP Inc.

Мекенжайы: 1501 Page Mill Road, Palo Alto, California 94304, U.S.

Өнімнің жасалу мерзімін табу үшін өнімнің қызмет көрсету жапсырмасындағы 10 таңбадан тұратын сериялық нөмірін қараңыз. 4-ші, 5-ші және 6-шы сандар өнімнің жасалған жылы мен аптасын көрсетеді. 4-ші сан жылын көрсетеді, мысалы «3» саны «2013» дегенді білдіреді. 5-ші және 6-шы сандары берілген жылдың қай аптасында жасалғанын көрсетеді, мысалы, «12» саны «12-ші» апта дегенді білдіреді.

Местные представители

Россия: ООО "Эйч Пи Инк",

Российская Федерация, 125171, г. Москва, Ленинградское шоссе, 16А, стр.3,

Телефон/факс: +7 495 797 35 00 / +7 499 92132 50

Казахстан: Филиал компании "ЭйчПи Глобал Трейдинг Би.Ви.", Республика Казахстан, 050040, г. Алматы, Бостандыкский район, проспект Аль-Фараби, 77/7,

Телефон/факс: + 7 7 27 355 35 52

Жергілікті өкілдіктері

Ресей: ООО "Эйч Пи Инк",

Ресей Федерациясы, 125171, Мәскеу, Ленинград шоссесі, 16А блок 3,

Телефон/факс: +7 495 797 35 00 / +7 499 92132 50

Қазақстан: "ЭйчПи Глобал Трейдинг Би.Ви." компаниясының Қазақстандағы филиалы, Қазақстан Республикасы, 050040, Алматы қ., Бостандық ауданы, Әл-Фараби даңғылы, 77/7,

Телефон/факс: +7 727 355 35 52

Verklaringen draadloos

De verklaringen in dit gedeelte zijn alleen van toepassing op printers die draadloos kunnen communiceren.

FCC-conformiteitsverklaring - Verenigde Staten

Exposure to radio frequency radiation

- ⚠ **VOORZICHTIG:** The radiated output power of this device is far below the FCC radio frequency exposure limits. Nevertheless, the device shall be used in such a manner that the potential for human contact during normal operation is minimized.

In order to avoid the possibility of exceeding the FCC radio frequency exposure limits, human proximity to the antenna shall not be less than 20 cm during normal operation.

This device complies with Part 15 of FCC Rules. Operation is subject to the following two conditions: (1) this device may not cause interference, and (2) this device must accept any interference, including interference that may cause undesired operation of the device.

- ⚠ **VOORZICHTIG:** Based on Section 15.21 of the FCC rules, changes of modifications to the operation of this product without the express approval by HP may invalidate its authorized use.

Verklaring voor Australië

This device incorporates a radio-transmitting (wireless) device. For protection against radio transmission exposure, it is recommended that this device be operated no less than 20 cm from the head, neck, or body.

Verklaring voor Wit-Rusland

В соответствии с Постановлением Совета Министров Республики Беларусь от 24 мая 2017 года № 383 (об описании и порядке применения знака соответствия к техническому регламенту Республики Беларусь) продукция, требующая подтверждения соответствия техническому регламенту Республики Беларусь, размещенная на рынке Республики Беларусь, должна быть маркирована знаком соответствия ТР ВУ.



ANATEL-verklaring voor Brazilië

Este equipamento não tem direito à proteção contra interferência prejudicial e não pode causar interferência em sistemas devidamente autorizados.

Para maiores informações consulte o site da ANATEL – www.anatel.gov.br

Verklaringen voor Canada

For Indoor Use. This digital apparatus does not exceed the Class B limits for radio noise emissions from digital apparatus as set out in the radio interference regulations of the Canadian Department of Communications. The internal wireless radio complies with RSS 210 of Industry Canada.

Pour l'usage d'intérieur. Le présent appareil numérique n'émet pas de bruits radioélectriques dépassant les limites applicables aux appareils numériques de Classe B prescrites dans le règlement sur le brouillage radioélectrique édicté par le Ministère des Communications du Canada. Le composant RF interne est conforme à la norme CNR-210 d'Industrie Canada.

Verklaringen voor China CMIIT Wireless

中国无线电发射设备通告

型号核准代码显示在产品本体的铭牌上。

Verklaring voor Korea

무선 전용제품:

해당 무선설비는 전파혼신 가능성이 있으므로 인명안전과 관련된 서비스는 할 수 없음. (무선모듈제품이 설치되어있는 경우)

Verklaring voor Taiwan (traditioneel Chinees)

取得審驗證明之低功率射頻器材，非經核准，公司、商號或使用者均不得擅自變更頻率、加大功率或變更原設計之特性及功能。低功率射頻器材之使用不得影響飛航安全及干擾合法通信；經發現有干擾現象時，應立即停用，並改善至無干擾時方得繼續使用。前述合法通信，指依電信管理法規定作業之無線電通信。低功率射頻器材須忍受合法通信或工業、科學及醫療用電波輻射性電機設備之干擾。

應避免影響附近雷達系統之操作。

高增益指向性天線只得應用於固定式點對點系統。

Gebruik van producten op de 5 GHz-frequentie volgens de bepalingen van Industry Canada

- ⚠ **VOORZICHTIG:** When using IEEE 802.11a wireless LAN, this product is restricted to indoor use, due to its operation in the 5.15- to 5.25-GHz frequency range. Industry Canada requires this product to be used indoors for the frequency range of 5.15 GHz to 5.25 GHz to reduce the potential for harmful interference to co-channel mobile satellite systems. High-power radar is allocated as the primary user of the 5.25- to 5.35-GHz and 5.65- to 5.85-GHz bands. These radar stations can cause interference with and/or damage to this device.

Lors de l'utilisation d'un réseau local sans fil IEEE 802.11a, ce produit est réservé à une utilisation en intérieur en raison de sa plage de fréquences, comprise entre 5,15 et 5,25 GHz. Industrie Canada recommande l'utilisation en intérieur de ce produit pour la plage de fréquences comprise entre 5,15 et 5,25 GHz afin de réduire les interférences nuisibles potentielles avec les systèmes de satellite portables utilisant le même canal. Le radar à haute puissance est défini comme étant le principal utilisateur des bandes 5,25 à 5,35 GHz et 5,65 à 5,85 GHz. Ces stations radar peuvent provoquer des interférences sur ce périphérique et/ou l'endommager.

NCC-verklaring voor Taiwan (alleen voor 5 GHz)

應避免影響附近雷達系統之操作。

Blootstelling aan straling van radiofrequenties (Canada)

- ⚠ **WAARSCHUWING!** Exposure to Radio Frequency Radiation. The radiated output power of this device is below the Industry Canada radio frequency exposure limits. Nevertheless, the device should be used in such a manner that the potential for human contact is minimized during normal operation.
- ⚠ **WAARSCHUWING!** Exposition aux émissions de fréquences radio. La puissance de sortie émise par ce périphérique est inférieure aux limites fixées par Industrie Canada en matière d'exposition aux fréquences radio. Néanmoins, les précautions d'utilisation du périphérique doivent être respectées afin de limiter tout risque de contact avec une personne.

To avoid the possibility of exceeding the Industry Canada radio frequency exposure limits, human proximity to the antennas should not be less than 20 cm.

Pour éviter tout dépassement des limites fixées par Industrie Canada en matière d'exposition aux fréquences radio, la distance entre les utilisateurs et les antennes ne doit pas être inférieure à 20 cm (8 pouces).

Wettelijke kennisgeving voor Europa

The telecommunications functionality of this product may be used in the following European countries/regions:

Austria, Belgium, Bulgaria, Cyprus, Czech Republic, Denmark, Estonia, Finland, France, Germany, Greece, Hungary, Iceland, Ireland, Italy, Latvia, Liechtenstein, Lithuania, Luxembourg, Malta, Netherlands, Norway, Poland, Portugal, Romania, Slovak Republic, Slovenia, Spain, Sweden, Switzerland, and United Kingdom.

Kennisgeving voor gebruik in Rusland

Существуют определенные ограничения по использованию беспроводных сетей (стандарта 802.11 b/g) с рабочей частотой 2,4 ГГц: Данное оборудование может использоваться внутри помещений с использованием диапазона частот 2400–2483,5 МГц (каналы 1–13). При использовании внутри помещений максимальная эффективная изотропно–излучаемая мощность (ЭИИМ) должна составлять не более 100мВт.

Verklaring voor Mexico

Aviso para los usuarios de México

"La operación de este equipo está sujeta a las siguientes dos condiciones: (1) es posible que este equipo o dispositivo no cause interferencia perjudicial y (2) este equipo o dispositivo debe aceptar cualquier interferencia, incluyendo la que pueda causar su operación no deseada."

Para saber el modelo de la tarjeta inalámbrica utilizada, revise la etiqueta regulatoria de la impresora.

Verklaring voor Thailand

เครื่องวิทยุคมนาคมนี้มีระดับการแผ่คลื่นแม่เหล็กไฟฟ้าสอดคล้องตามมาตรฐานความปลอดภัยต่อสุขภาพของมนุษย์จากการใช้เครื่องวิทยุคมนาคมที่คณะกรรมการกิจการโทรคมนาคมแห่งชาติประกาศกำหนด

This radio communication equipment has the electromagnetic field strength in compliance with the Safety Standard for the Use of Radio Communication Equipment on Human Health announced by the National Telecommunications Commission.

Vietnam Telecom



 **OPMERKING:** Markering voor draadloze telecommunicatie voor producten met ICTQC-goedkeuring.

Printer met dynamische beveiliging

Deze printer is bedoeld alleen te werken met cartridges die een nieuwe of hergebruikte HP-chip hebben. Met een hergebruikte HP-chip kunt u hergebruikte, gerecyclede en opnieuw gevulde cartridges gebruiken.

De printer gebruikt dynamische beveiligingsmaatregelen om cartridges te blokkeren die een chip hebben die niet van HP is. Door periodieke firmware-updates die via internet worden geleverd, wordt de effectiviteit van de dynamische beveiligingsmaatregelen behouden en worden cartridges geblokkeerd die eerder wel werkten.

Updates kunnen de functionaliteit en functies van de printer verbeteren of uitbreiden, beschermen tegen veiligheidsrisico's en andere doeleinden hebben. Deze updates kunnen ook cartridges blokkeren die een chip

gebruiken die niet van HP is zodat ze niet in de printer werken, inclusief cartridges die momenteel wel werken. Tenzij u zich hebt aangemeld voor bepaalde HP-programma's zoals Instant Ink of andere services gebruikt waarvoor automatische online firmware-updates nodig zijn, kunnen de meeste HP-printers geconfigureerd worden om updates automatisch te ontvangen, of via een melding waarbij u kunt kiezen of u de printer wilt updaten of niet. Voor meer informatie over dynamische beveiliging en het configureren van online firmware-updates gaat u naar www.hp.com/learn/ds.