

ET-4810 Series L5590 Series ET-2840 Series L3560 Series

# Gebruikershandleiding



**Afdrukken**

**Kopiëren**

**Scannen**

**Faxen**

**De printer onderhouden**

**Problemen oplossen**

---

## **Inhoudsopgave**

### **Uitleg bij deze handleiding**

Introductie tot de handleidingen. . . . .	7
Belangrijke veiligheidsvoorschriften (gedrukte handleiding). . . . .	7
Hier beginnen (gedrukte handleiding). . . . .	7
Gebruikershandleiding (digitale handleiding). . . . .	7
Informatie over de recentste handleidingen. . . . .	7
Gids naar Webfilmhandleidingen. . . . .	7
Zoeken naar informatie. . . . .	8
Alleen pagina's afdrukken die u nodig hebt. . . . .	8
Over deze handleiding. . . . .	9
Markeringen en symbolen. . . . .	9
Opmerkingen over schermafbeeldingen en afbeeldingen. . . . .	9
Referenties voor besturingssystemen. . . . .	10
Handelsmerken. . . . .	10
Copyright. . . . .	11

### **Belangrijke instructies**

Veiligheidsinstructies. . . . .	13
Veiligheidsinstructies voor inkt. . . . .	13
Printeradviezen en waarschuwingen. . . . .	14
Adviezen en waarschuwingen voor het instellen/gebruik van de printer. . . . .	14
Adviezen en waarschuwingen voor gebruik van de printer. . . . .	15
Adviezen en waarschuwingen voor gebruik van het display. . . . .	15
Adviezen en waarschuwingen voor het verbinden met internet. . . . .	15
Adviezen en waarschuwingen voor gebruik van de printer met een draadloze verbinding. . . . .	15
Adviezen en waarschuwingen voor het vervoeren of opslaan van de printer. . . . .	16
Opmerkingen over het beheerderswachtwoord. . . . .	16
Uw persoonlijke gegevens beschermen. . . . .	17

### **Namen en functies van onderdelen**

Voorzijde. . . . .	19
Binnenkant. . . . .	21
Achterzijde. . . . .	22

### **Uitleg bij het bedieningspaneel**

Bedieningspaneel. . . . .	24
---------------------------	----

Configuratie van het startscherm. . . . .	25
Uitleg bij het netwerkpictogram. . . . .	26
Tekens invoeren. . . . .	26
Animaties bekijken. . . . .	27

### **Papier laden**

Voorzorgsmaatregelen voor papierverwerking. . . . .	29
Instellingen voor het papierformaat en de papersoort. . . . .	30
Lijst met papersoorten. . . . .	30
Papier laden. . . . .	31
Papier laden in de papierinvoer achterzijde. . . . .	31
Verschillende soorten papier laden. . . . .	33
Enveloppen laden. . . . .	33
Lang papier laden. . . . .	34

### **Originelen plaatsen**

Originelen die niet door de ADF worden ondersteund. . . . .	36
Originelen op de ADF plaatsen. . . . .	36
Originelen op de scannerplaat plaatsen. . . . .	37

### **Afdrukken**

Documenten afdrukken. . . . .	40
Afdrukken vanaf een computer. . . . .	40
Documenten afdrukken vanaf smart-apparaten. . . . .	54
Afdrukken op enveloppen. . . . .	56
Afdrukken op enveloppen vanaf een computer (Windows). . . . .	56
Afdrukken op enveloppen vanaf een computer (Mac OS). . . . .	57
Foto's afdrukken. . . . .	57
Foto's afdrukken vanaf een computer. . . . .	57
Webpagina's afdrukken. . . . .	57
Webpagina's afdrukken vanaf een computer. . . . .	57
Webpagina's afdrukken vanaf smart-apparaten. . . . .	57
Afdrukken via een cloudservice. . . . .	58

### **Kopiëren**

Kopiëren in kleur of zwartwit. . . . .	60
Kopiëren door te vergroten of verkleinen. . . . .	61
Meerdere originelen kopiëren naar één vel. . . . .	61
Identiteitskaart kopiëren. . . . .	63

Kopiëren zonder marges. . . . .	64
Meer Menuopties voor kopiëren. . . . .	64
Het aantal kopiëren:. . . . .	64
Z/W:. . . . .	64
Kleur:. . . . .	64
Instellingen:. . . . .	64

## Scannen

Beschikbare scanmethoden. . . . .	67
Originelen scannen naar een computer. . . . .	67
Scannen via WSD. . . . .	68
Een WSD-poort instellen. . . . .	69
Originelen scannen naar een smart device. . . . .	71

## Faxen

Voordat u faxfuncties gebruikt. . . . .	73
De printer aansluiten op een telefoonlijn. . . . .	73
De printer klaarmaken voor het verzenden en ontvangen van faxberichten. . . . .	76
Instellingen voor de faxfuncties van de printer op maat configureren. . . . .	78
Contactpersonen beschikbaar maken. . . . .	81
Overzicht van de faxfuncties van de printer. . . . .	84
<b>Functie: Faxberichten verzenden.</b> . . . . .	84
Functie: Faxberichten ontvangen. . . . .	84
<b>Functie: Verzenden/ontvangen met PC-FAX (Windows/Mac OS).</b> . . . . .	85
Functies: Verschillende faxrapporten. . . . .	85
Functie: Beveiliging bij het verzenden en ontvangen van faxberichten. . . . .	86
<b>Functies: andere handige functies.</b> . . . . .	86
Faxberichten verzenden via de printer. . . . .	86
Ontvangers selecteren. . . . .	87
Verschillende manieren om faxberichten te verzenden. . . . .	88
Faxberichten ontvangen op de printer. . . . .	90
Inkomende faxen ontvangen. . . . .	90
Faxen ontvangen via een telefoonoproep. . . . .	92
Menuopties voor faxen. . . . .	92
Fax. . . . .	92
Scaninstellingen. . . . .	93
Inst.faxverzending. . . . .	94
Meer. . . . .	95
Contacten-beheer. . . . .	95
Andere faxfuncties gebruiken. . . . .	96
Een faxrapport handmatig afdrukken. . . . .	96
Een faxbericht verzenden via een computer. . . . .	96

Documenten verzenden die zijn gemaakt met een toepassing (Windows). . . . .	96
Documenten verzenden die zijn gemaakt met een toepassing (Mac OS). . . . .	99
Faxberichten ontvangen op een computer. . . . .	100
Controleren op nieuwe faxen (Windows). . . . .	101
Controleren op nieuwe faxen (Mac OS). . . . .	102
De functie voor het opslaan van ontvangen faxen op de computer uitschakelen. . . . .	103

## De printer onderhouden

Het inktniveau controleren. . . . .	105
De afdruk-, kopieer-, scan- en faxkwaliteit verbeteren. . . . .	105
De printkop controleren en reinigen. . . . .	105
Krachtige reiniging uitvoeren. . . . .	107
Voorkomen dat spuikanaaltjes verstopt raken. . . . .	108
De printkop uitlijnen. . . . .	108
Het papiertraject vrijmaken van inktvlekken. . . . .	109
De Scannerglasplaat reinigen. . . . .	109
De automatische documentinvoer (ADF) schoonmaken. . . . .	110
De printer reinigen. . . . .	113
Gemorste inkt opruimen. . . . .	113

## In deze situaties

Wanneer een computer wordt vervangen. . . . .	115
Stroom besparen. . . . .	115
Controleren hoeveel pagina's in totaal door de printer zijn gegaan. . . . .	115
Uw wifiverbinding uitschakelen. . . . .	116
Toepassingen afzonderlijk installeren. . . . .	116
Controleer of een origineel Epson-printerstuurprogramma is geïnstalleerd — Windows. . . . .	117
Controleer of een origineel Epson-printerstuurprogramma is geïnstalleerd — Mac OS. . . . .	119
De netwerkverbinding opnieuw instellen. . . . .	119
Instellingen voor verbinding met de computer configureren. . . . .	119
Instellingen voor verbinding met het smart-apparaat configureren. . . . .	120
Wifi-instellingen configureren via het bedieningspaneel. . . . .	120
De status van de netwerkverbinding van de printer controleren (Netwerkverbindingsrapport). . . . .	123

Berichten en oplossingen op het netwerkverbindingrapport. . . . .	124
Een smart device rechtstreeks verbinden met een printer (Wi-Fi Direct). . . . .	129
Over Wi-Fi Direct. . . . .	130
Apparaten verbinden met Wi-Fi Direct. . . . .	130
De verbinding met Wi-Fi Direct (eenvoudig toegangspunt) verbreken. . . . .	131
De instellingen voor Wi-Fi Direct (eenvoudig toegangspunt) wijzigen, zoals de SSID. . . . .	132
De verbinding van de printer toevoegen of verwijderen. . . . .	133
Een printer instellen op meerdere computers. . . . .	133
De verbinding wijzigen van wifi naar USB. . . . .	134
De netwerkverbinding wijzigen van wifi in ethernet. . . . .	135
Een statisch IP-adres instellen voor de printer. . . . .	135
De printer vervoeren en opslaan. . . . .	138

## **Problemen oplossen**

Kan niet afdrukken, scannen of faxen. . . . .	142
Problemen oplossen. . . . .	142
De toepassing of het printerstuurprogramma werkt niet correct. . . . .	143
De printer kan geen verbinding maken met het netwerk. . . . .	146
Kan geen faxbericht verzenden of ontvangen. . . . .	151
Papier wordt niet goed ingevoerd. . . . .	156
De afdruk-, kopieer-, scan- en faxkwaliteit is slecht. . . . .	159
Afdrukkwaliteit is slecht. . . . .	159
De kopieerkwaliteit is slecht. . . . .	169
Problemen met gescande afbeeldingen. . . . .	176
De kwaliteit van het verzonden faxbericht is slecht. . . . .	178
Het ontvangen faxbericht is van slechte kwaliteit. . . . .	180
Kan geen papiersoort of papierbron selecteren in het printerstuurprogramma. . . . .	181
Er is geen origineel Epson-printerstuurprogramma geïnstalleerd. . . . .	181
Er wordt een foutcode weergegeven op het lcd-scherm. . . . .	181
Papier loopt vast. . . . .	182
Vastgelopen papier verwijderen. . . . .	183
Vastgelopen papier verwijderen uit de ADF. . . . .	187
Voorkomen dat papier vastloopt. . . . .	188
De inkt moet worden bijgevuld. . . . .	189
Voorzorgsmaatregelen voor inktflessen. . . . .	189
De inkttanks bijvullen. . . . .	190

De onderhoudsset moet worden vervangen. . . . .	194
Voorzorgsmaatregelen voor de onderhoudsset. . . . .	194
Een onderhoudscassette vervangen. . . . .	195
Kan de printer niet bedienen zoals verwacht. . . . .	198
De printer gaat niet aan of uit. . . . .	198
De printer is traag. . . . .	199
Het display wordt donker. . . . .	201
Printer maakt veel lawaai tijdens werking. . . . .	201
Datum en tijd zijn verkeerd. . . . .	201
Het basiscertificaat moeten worden bijgewerkt. . . . .	201
Kan niet handmatig dubbelzijdig afdrukken uitvoeren (Windows). . . . .	202
Het menu Printerinstellingen wordt niet weergegeven (Mac OS). . . . .	202
Een bericht over het resetten van het inktpeil wordt weergegeven, zelfs na het bijvullen van inkt. . . . .	202
De weergave van het inktniveau verandert niet, zelfs na het bijvullen van inkt. . . . .	202
Bellen niet mogelijk op verbonden telefoon. . . . .	202
Het faxnummer van de afzender wordt niet weergegeven. . . . .	203
Het faxnummer van de verzender dat op ontvangen faxberichten wordt weergegeven is onjuist. . . . .	203
Antwoordapparaat kan geen gesprekken aannemen. . . . .	203
Er is een groot aantal ongewenste faxberichten ontvangen. . . . .	203
Kan het probleem niet oplossen. . . . .	203
Problemen met afdrukken of kopiëren kunnen niet worden opgelost. . . . .	204

## **Productinformatie**

Papiergegevens. . . . .	207
Beschikbaar papier en capaciteiten. . . . .	207
Niet-beschikbare papersoorten. . . . .	209
Informatie over verbruiksproducten. . . . .	210
Codes van de inktflessen. . . . .	210
Onderhoudscassettecode. . . . .	211
Software-informatie. . . . .	211
Toepassing voor scannen vanaf een computer (Windows-printerstuurprogramma). . . . .	211
Toepassing voor scannen vanaf een computer (Mac OS-printerstuurprogramma). . . . .	212
Toepassing voor het bedienen van de scanner (Epson Scan 2). . . . .	213
Toepassing voor het configureren van faxbewerkingen en het verzenden van faxberichten (FAX Utility). . . . .	213

Toepassing voor het verzenden van faxberichten (PC-FAX-stuurprogramma). . . . .	214
Toepassing voor het configureren van printerbewerkingen (Web Config). . . . .	215
Toepassing voor het bijwerken van software en firmware (Epson Software Updater). . . . .	216
Overzicht instellingenmenu. . . . .	216
Onderhoud. . . . .	216
Printerinstallatie. . . . .	217
Netwerkinstellingen. . . . .	219
Epson Connect- services:. . . . .	221
Contacten-beheer. . . . .	221
Faxinstellingen. . . . .	222
Statusv.afdrukkn.. . . . .	228
Afdrukteller. . . . .	228
Klantonderzoek. . . . .	228
Herstel standaard instellingen. . . . .	228
Firmware-update. . . . .	229
Productspecificaties. . . . .	229
Printer specificaties. . . . .	229
Scannerspecificaties. . . . .	230
Specificaties voor ADF. . . . .	231
Faxspecificaties. . . . .	231
Interfacespecificaties. . . . .	232
Netwerkspecificaties. . . . .	232
Ondersteunde services van derden. . . . .	234
Afmetingen. . . . .	235
Elektrische specificaties. . . . .	235
Omgevingspecificaties. . . . .	236
Systeemvereisten. . . . .	237
Regelgevingsinformatie. . . . .	237
Normen en goedkeuringen. . . . .	237
Beperkingen op het kopiëren. . . . .	239

Hulp voor gebruikers in de Filippijnen. . . . .	248
---	-----

## **Hulp vragen**

Technische ondersteuning (website). . . . .	241
Contact opnemen met de klantenservice van Epson. . . . .	241
Voordat u contact opneemt met Epson. . . . .	241
Hulp voor gebruikers in Europa. . . . .	241
Hulp voor gebruikers in Taiwan. . . . .	242
Hulp voor gebruikers in Australië. . . . .	242
Hulp voor gebruikers in Nieuw-Zeeland. . . . .	243
Hulp voor gebruikers in Singapore. . . . .	243
Hulp voor gebruikers in Thailand. . . . .	243
Hulp voor gebruikers in Vietnam. . . . .	244
Hulp voor gebruikers in Indonesië. . . . .	244
Hulp voor gebruikers in Hong Kong. . . . .	247
Hulp voor gebruikers in Maleisië. . . . .	248
Hulp voor gebruikers in India. . . . .	248

---

# Uitleg bij deze handleiding

Introductie tot de handleidingen. . . . .	7
Gids naar Webfilmhandleidingen. . . . .	7
Zoeken naar informatie. . . . .	8
Alleen pagina's afdrukken die u nodig hebt. . . . .	8
Over deze handleiding. . . . .	9
Handelsmerken. . . . .	10
Copyright. . . . .	11

## Introductie tot de handleidingen

De volgende handleidingen worden meegeleverd met uw Epson-printer. Naast de handleidingen kunt u ook de verschillende hulpmogelijkheden op de printer zelf of in de Epson-softwaretoepassingen raadplegen.

### Belangrijke veiligheidsvoorschriften (gedrukte handleiding)

Bevat instructies om deze printer veilig te gebruiken.

### Hier beginnen (gedrukte handleiding)

Bevat informatie over het instellen van de printer en het installeren van de software.

### Gebruikershandleiding (digitale handleiding)

Deze handleiding. Beschikbaar als een PDF en webhandleiding. Biedt gedetailleerde informatie over en instructies voor het gebruik van de printer en het oplossen van problemen.

Deze handleiding is bedoeld voor de ET-4810 Series/L5590 Series en de ET-2840 Series/L3560 Series. De volgende functies zijn alleen beschikbaar voor ET-4810 Series/L5590 Series de.

- Faxen
- ADF (automatische documentinvoer)
- Ethernet-verbinding

### Informatie over de recentste handleidingen

- Gedrukte handleiding
  - Ga naar de ondersteuningssite van Epson Europe (<http://www.epson.eu/support>) of de wereldwijde ondersteuningssite van Epson (<http://support.epson.net/>).
- Digitale handleiding
  - Bezoek de volgende website, voer de productnaam in en ga vervolgens naar **Ondersteuning**.  
<https://epson.sn>

---

## Gids naar Webfilmhandleidingen

U kunt Webfilmhandleidingen bekijken om te leren hoe u de printer kunt gebruiken. Open de volgende website. De inhoud van de Webfilmhandleidingen zijn onderhevig aan wijzigingen zonder voorafgaande kennisgeving.



ET-4810 Series: [https://support.epson.net/publist/video.php?model=ET-4810\\_Series](https://support.epson.net/publist/video.php?model=ET-4810_Series)

L5590 Series: [https://support.epson.net/publist/video.php?model=L5590\\_Series](https://support.epson.net/publist/video.php?model=L5590_Series)

ET-2840 Series: [https://support.epson.net/publist/video.php?model=ET-2840\\_Series](https://support.epson.net/publist/video.php?model=ET-2840_Series)

L3560 Series: [https://support.epson.net/publist/video.php?model=L3560\\_Series](https://support.epson.net/publist/video.php?model=L3560_Series)

## Zoeken naar informatie

In de PDF-handleiding kunt u naar informatie zoeken via een zoekwoord, of direct naar een bepaald gedeelte gaan met behulp van de bladwijzers. Dit gedeelte bevat uitleg over het gebruik van een PDF-handleiding die in Adobe Acrobat Reader DC op de computer is geopend.

### Zoeken met een zoekwoord

Klik op **Bewerken** > **Geavanceerd zoeken**. Voer in het zoekvenster het zoekwoord (tekst) in voor de informatie die u zoekt en klik vervolgens op **Zoeken**. Zoekresultaten worden weergegeven in een lijst. Klik op een van de weergegeven zoekresultaten om naar de betreffende pagina te gaan.

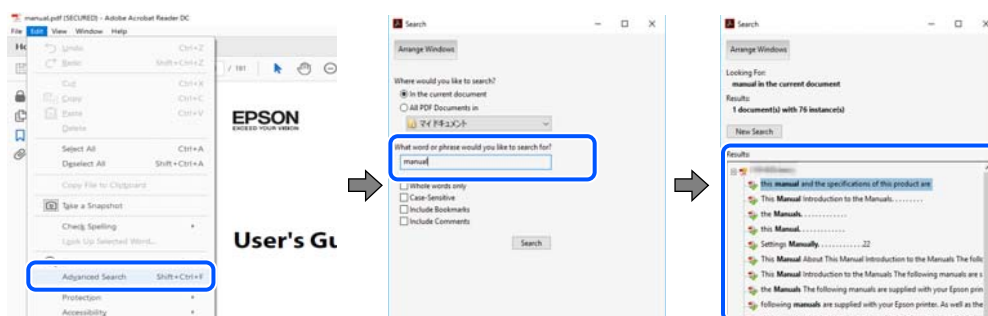

### Direct naar informatie gaan via bladwijzers

Klik op een titel om naar de betreffende pagina te gaan. Klik op + of > en bekijk de onderliggende titels in dat gedeelte. Voer de volgende bewerking uit op het toetsenbord als u wilt terugkeren naar de vorige pagina.

- Windows: houd de **Alt**-toets ingedrukt en druk op <.
- Mac OS: houd de **Command**-toets ingedrukt en druk op <.

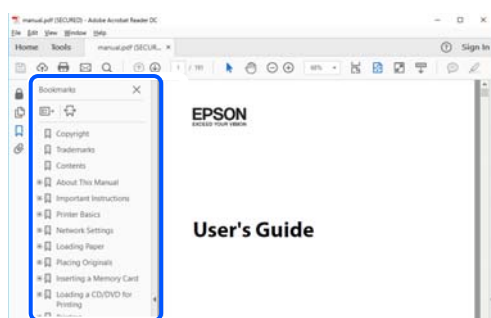

## Alleen pagina's afdrukken die u nodig hebt

U kunt alleen de pagina's die u nodig hebt extraheren en afdrukken. Klik op **Afdrukken** in het menu **Bestand** en geef in **Pagina's** bij **Pagina's die moeten worden afgedrukt** de pagina's op die u wilt afdrukken.



- ❑ Als u een paginareeks wilt opgeven, voert u tussen de begin- eindpagina een afbreekstreepje in.  
Voorbeeld: 20-25
- ❑ Als u niet-opeenvolgende pagina's wilt opgeven, scheidt u de pagina's met komma's.  
Voorbeeld: 5, 10, 15

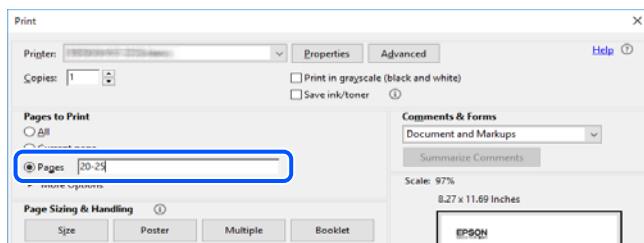

## Over deze handleiding

Dit gedeelte bevat een uitleg van de markeringen en symbolen, de toelichtingen bij beschrijvingen en de referentiegegevens van het besturingssysteem die in deze handleiding worden gebruikt.

## Markeringen en symbolen



### **Let op:**

*Instructies die zorgvuldig moeten worden gevolgd om lichamelijk letsel te voorkomen.*



### **Belangrijk:**

*Instructies die moeten worden gevolgd om schade aan het apparaat te voorkomen.*

### **Opmerking:**

*Aanvullende en referentiegegevens.*

### **Gerelateerde informatie**

➔ Koppelingen naar de verwante paragrafen.



Biedt Webfilmandleidingen van de bedieningsinstructies. Raadpleeg de gerelateerde informatie koppeling.

## Opmerkingen over schermafbeeldingen en afbeeldingen

- ❑ De schermafbeeldingen van het printerstuurprogramma zijn van Windows 10 of macOS High Sierra (10,13). De inhoud die op de schermen wordt weergegeven, is afhankelijk van het model en de situatie.
- ❑ De afbeeldingen in deze handleiding dienen uitsluitend als voorbeeld. Er zijn kleine verschillen tussen elk model, maar de gebruiksmethode blijft hetzelfde.
- ❑ Sommige menu-items op de display variëren naargelang het model en de instellingen.

- U kunt de QR-code scannen met de speciale app.

## Referenties voor besturingssystemen

### Windows

In deze handleiding verwijzen termen zoals "Windows 11", "Windows 10", "Windows 8.1", "Windows 8", "Windows 7", "Windows Vista", "Windows XP", "Windows Server 2022", "Windows Server 2019", "Windows Server 2016", "Windows Server 2012 R2", "Windows Server 2012", "Windows Server 2008 R2", "Windows Server 2008", "Windows Server 2003 R2" en "Windows Server 2003" naar de volgende besturingssystemen. Bovendien wordt "Windows" gebruikt om alle versies ervan aan te duiden.

- Microsoft® Windows® 11 besturingssysteem
- Microsoft® Windows® 10 besturingssysteem
- Microsoft® Windows® 8.1 besturingssysteem
- Microsoft® Windows® 8 besturingssysteem
- Microsoft® Windows® 7 besturingssysteem
- Microsoft® Windows Vista® besturingssysteem
- Microsoft® Windows® XP besturingssysteem
- Microsoft® Windows® XP Professional x64 Edition besturingssysteem
- Microsoft® Windows Server® 2022 besturingssysteem
- Microsoft® Windows Server® 2019 besturingssysteem
- Microsoft® Windows Server® 2016 besturingssysteem
- Microsoft® Windows Server® 2012 R2 besturingssysteem
- Microsoft® Windows Server® 2012 besturingssysteem
- Microsoft® Windows Server® 2008 R2 besturingssysteem
- Microsoft® Windows Server® 2008 besturingssysteem
- Microsoft® Windows Server® 2003 R2 besturingssysteem
- Microsoft® Windows Server® 2003 besturingssysteem

### Mac OS

In deze handleiding wordt "Mac OS" gebruikt om te verwijzen naar Mac OS X 10.9.5 of hoger en naar macOS 11 of hoger.

---

## Handelsmerken

- EPSON® is een gedeponerd handelsmerk en EPSON EXCEED YOUR VISION of EXCEED YOUR VISION is een handelsmerk van Seiko Epson Corporation.
- QR Code is a registered trademark of DENSO WAVE INCORPORATED in Japan and other countries.
- Microsoft®, Windows®, Windows Server®, and Windows Vista® are registered trademarks of Microsoft Corporation.

- ❑ Apple, Mac, macOS, OS X, Bonjour, ColorSync, Safari, AirPrint, iPad, iPhone, and iPod touch are trademarks of Apple Inc., registered in the U.S. and other countries.
- ❑ Use of the Works with Apple badge means that an accessory has been designed to work specifically with the technology identified in the badge and has been certified by the developer to meet Apple performance standards.
- ❑ Chrome, Google Play, and Android are trademarks of Google LLC.
- ❑ Adobe, Acrobat, and Reader are either registered trademarks or trademarks of Adobe in the United States and/or other countries.
- ❑ Firefox is a trademark of the Mozilla Foundation in the U.S. and other countries.
- ❑ Mopria® and the Mopria® Logo are registered and/or unregistered trademarks and service marks of Mopria Alliance, Inc. in the United States and other countries. Unauthorized use is strictly prohibited.
- ❑ Algemene opmerking: andere productnamen vermeld in deze uitgave, dienen uitsluitend als identificatie en kunnen handelsmerken zijn van hun respectievelijke eigenaars. Epson maakt geen enkele aanspraak op enige rechten op deze handelsmerken.

---

## Copyright

Niets uit deze uitgave mag worden verveelvoudigd, opgeslagen in een geautomatiseerd gegevensbestand of openbaar worden gemaakt, in enige vorm of op enige wijze, hetzij elektronisch, mechanisch, door fotokopieën, opnamen of op enige andere manier, zonder voorafgaande schriftelijke toestemming van Seiko Epson Corporation. Er wordt geen aansprakelijkheid aanvaard met betrekking tot het gebruik van de informatie in deze handleiding. Evenmin wordt aansprakelijkheid aanvaard voor schade die voortvloeit uit het gebruik van de informatie in deze publicatie. De informatie in dit document is uitsluitend bestemd voor gebruik met dit Epson-product. Epson is niet verantwoordelijk voor gebruik van deze informatie in combinatie met andere producten.

Seiko Epson Corporation noch haar filialen kunnen verantwoordelijk worden gesteld door de koper van dit product of derden voor schade, verlies, kosten of uitgaven die de koper of derden oplopen ten gevolge van al dan niet foutief gebruik of misbruik van dit product of onbevoegde wijzigingen en herstellingen of (met uitzondering van de V.S.) het zich niet strikt houden aan de gebruiks- en onderhoudsvoorschriften van Seiko Epson Corporation.

Seiko Epson Corporation en haar dochterondernemingen kunnen niet verantwoordelijk worden gehouden voor schade of problemen voortvloeiend uit het gebruik van andere dan originele onderdelen of verbruiksgoederen kenbaar als Original Epson Products of Epson Approved Products by Seiko Epson.

Seiko Epson Corporation kan niet verantwoordelijk worden gesteld voor schade voortvloeiend uit elektromagnetische interferentie als gevolg van het gebruik van andere interfacekabels die door Seiko Epson Corporation worden aangeduid als Epson Approved Products.

© 2022 Seiko Epson Corporation

De inhoud van deze handleiding en de specificaties van dit product kunnen zonder aankondiging worden gewijzigd.

---

# Belangrijke instructies

Veiligheidsinstructies. . . . .	13
Printeradviezen en waarschuwingen. . . . .	14
Uw persoonlijke gegevens beschermen. . . . .	17

## Veiligheidsinstructies

Lees en volg deze instructies om deze printer veilig te gebruiken. Bewaar deze handleiding voor latere raadplegingen. Let ook op alle waarschuwingen en instructies die op de printer staan.

- Sommige van de symbolen die worden gebruikt op de printer zijn bedoeld om de veiligheid en het juiste gebruik van de printer te garanderen. Ga naar de volgende website voor de betekenis van de symbolen.  
<http://support.epson.net/symbols/>
- Gebruik alleen het netsnoer dat met de printer is meegeleverd en gebruik het snoer niet voor andere apparatuur. Gebruik van andere snoeren met deze printer of gebruik van het meegeleverde netsnoer met andere apparatuur kan leiden tot brand of elektrische schokken.
- Zorg ervoor dat het netsnoer voldoet aan de relevante plaatselijke veiligheidsnormen.
- Haal het netsnoer, de stekker, de printer, de scanner of de accessoires nooit uit elkaar en probeer deze onderdelen nooit zelf te wijzigen of te repareren, tenzij zoals uitdrukkelijk staat beschreven in de handleidingen van het apparaat.
- Trek in de volgende gevallen de stekker uit het stopcontact en laat het onderhoud aan een onderhoudstechnicus over:  
Als het netsnoer of de stekker beschadigd is, als er vloeistof in de printer is gekomen, als de printer is gevallen of als de behuizing beschadigd is, als de printer niet normaal werkt of als er een duidelijke wijziging in de prestaties optreedt. Wijzig geen instellingen als hiervoor in de gebruiksaanwijzing geen instructies worden gegeven.
- Zet het apparaat in de buurt van een stopcontact waar u de stekker gemakkelijk uit het stopcontact kunt halen.
- Plaats of bewaar de printer niet buiten en zorg ervoor dat de printer niet wordt blootgesteld aan vuil, stof, water of hittebronnen. Vermijd plaatsen die onderhevig zijn aan schokken, trillingen, hoge temperaturen of luchtvochtigheid.
- Zorg ervoor dat u geen vloeistoffen op de printer morst en pak de printer niet met natte handen vast.
- Houd de printer ten minste 22 cm verwijderd van pacemakers. De radiogolven die door deze printer worden uitgezonden, kunnen een negatieve invloed hebben op de werking van pacemakers.
- Neem contact op met uw leverancier als het lcd-scherm beschadigd is. Als u vloeistof uit het scherm op uw handen krijgt, was ze dan grondig met water en zeep. Als u vloeistof uit het scherm in uw ogen krijgt, moet u uw ogen onmiddellijk uitspoelen met water. Raadpleeg onmiddellijk een arts als u ondanks grondig spoelen problemen krijgt met uw ogen of nog steeds ongemak ondervindt.
- Vermijd het gebruik van de telefoon tijdens onweer. Er bestaat een minieme kans op elektrische schokken door bliksem.
- Gebruik voor het melden van een gaslek geen telefoon in de directe omgeving van het lek.

## Veiligheidsinstructies voor inkt

- Zorg ervoor dat u de inkt niet aanraakt bij het omgaan met de inkttanks, de doppen van de inkttanks of geopende inktflessen of doppen.
  - Als u inkt op uw huid krijgt, wast u de plek grondig met water en zeep.
  - Als u inkt in uw ogen krijgt, moet u uw ogen onmiddellijk uitspoelen met water. Raadpleeg onmiddellijk een arts als u ondanks grondig spoelen problemen krijgt met uw ogen of nog steeds ongemak ondervindt.
  - Als er inkt in uw mond terecht komt, raadpleegt u direct een arts.
- Haal de onderhoudscassette niet uit elkaar, omdat u inkt in uw ogen of op uw huid kunt krijgen.

- Schud de fles niet met overdreven kracht en stel de fles niet bloot aan sterke schokken. Hierdoor kan inkt lekken.
- Houd inktflessen en de onderhoudscassette buiten het bereik van kinderen. Laat kinderen niet uit de inktflessen drinken.

---



## Printeradviezen en waarschuwingen

Lees en volg deze instructies om schade aan de printer of uw eigendommen te voorkomen. Bewaar deze handleiding voor toekomstig gebruik.

### Adviezen en waarschuwingen voor het instellen/gebruik van de printer

- Blokkeer de openingen in de behuizing van de printer niet en dek deze niet af.
- Gebruik uitsluitend het type voedingsbron dat is vermeld op het etiket van de printer.
- Gebruik geen stopcontacten in dezelfde groep als kopieerapparaten, airconditioners of andere apparaten die regelmatig worden in- en uitgeschakeld.
- Gebruik geen stopcontacten die met een wandschakelaar of een automatische timer kunnen worden in- en uitgeschakeld.
- Plaats het hele computersysteem uit de buurt van apparaten die elektromagnetische storing kunnen veroorzaken, zoals luidsprekers of basisstations van draadloze telefoons.
- De netsnoeren moeten zo worden geplaatst dat slijtage, inkepingen, rafels, plooiën en knikken worden voorkomen. Plaats geen voorwerpen op de netsnoeren en plaats de netsnoeren zodanig dat niemand erop kan stappen. Let er vooral op dat alle netsnoeren aan de uiteinden netjes recht blijven.
- Als u een verlengsnoer gebruikt voor de printer, mag de totale stroombelasting in ampère van alle aangesloten apparaten niet hoger zijn dan de maximale belasting voor het verlengsnoer. Zorg er bovendien voor dat het totaal van de ampèrewaarden van alle apparaten die zijn aangesloten op het stopcontact, niet hoger is dan de maximumwaarde die is toegestaan voor het stopcontact.
- Als u de printer in Duitsland gebruikt, moet u rekening houden met het volgende: de installatie van het gebouw moet beschikken over een stroomonderbreker van 10 of 16 A om de printer te beschermen tegen kortsluiting en stroompieken.
- Let bij het aansluiten van de printer op een computer of ander apparaat op de juiste richting van de stekkers van de kabel. Elke stekker kan maar op een manier op het apparaat worden aangesloten. Wanneer u een stekker op een verkeerde manier in het apparaat steekt, kunnen beide apparaten die via de kabel met elkaar zijn verbonden beschadigd raken.
- Plaats de printer op een vlakke, stabiele ondergrond die groter is dan de printer zelf. De printer werkt niet goed als deze scheef staat.
- Laat boven de printer voldoende ruimte vrij om het deksel volledig te kunnen openen.
- Zorg ervoor dat aan de voorkant van de printer voldoende ruimte is voor het papier dat uit de printer komt.
- Vermijd plaatsen met grote schommelingen in temperatuur en luchtvochtigheid. Houd de printer ook uit de buurt van direct zonlicht, fel licht of warmtebronnen.

## Adviezen en waarschuwingen voor gebruik van de printer

- Steek geen voorwerpen door de openingen in de printer.
- Steek uw hand niet in de printer tijdens het afdrukken.
- Raak de witte, platte kabel en inktbuisjes binnen in de printer niet aan.
- Gebruik geen spuitbussen met ontvlambare stoffen in of in de buurt van de printer. Dit kan brand veroorzaken.
- Verplaats de printkop niet handmatig; anders kunt u de printer beschadigen.
- Pas bij het sluiten van de scannereenheid op dat uw vingers niet klem komen te zitten.
- Let erop dat u nooit te hard op de scannerglasplaat drukt wanneer u er een origineel op legt.
- Langdurig gebruik van de printer wanneer de inkt lager staat dan de onderste lijn, kan de printer beschadigen. Vul de inkttank tot de bovenste lijn wanneer de printer niet in werking is. Reset het inktniveau nadat u de tank hebt gevuld om het juiste geschatte inktniveau weer te geven.
- Zet de printer altijd uit met de knop . Trek de stekker niet uit het stopcontact en sluit de stroom naar het stopcontact niet af zolang het lampje  nog knippert.
- Als u de printer gedurende langere tijd niet gebruikt, neem dan de stekker uit het stopcontact.

## Adviezen en waarschuwingen voor gebruik van het display

- Het display kan een paar kleine heldere of donkere puntjes vertonen en is mogelijk niet overal even helder. Dit is normaal en wil geenszins zeggen dat het display beschadigd is.
- Maak het display alleen schoon met een droge, zachte doek. Gebruik geen vloeibare of chemische reinigingsmiddelen.
- De buitenkant van de display kan breken als deze een grote weerslag krijgt. Neem contact op met uw wederverkoper als het oppervlak van het scherm barst of splintert. Raak de gebroken stukken nooit aan en verwijder ze niet.

## Adviezen en waarschuwingen voor het verbinden met internet

Verbind dit product niet direct met internet. Verbind het in een netwerk, beschermd door een router of firewall.

## Adviezen en waarschuwingen voor gebruik van de printer met een draadloze verbinding

- Radiogolven van deze printer kunnen nadelige gevolgen hebben voor de werking van medische elektronische apparatuur, waardoor deze apparatuur defect kan raken. Wanneer u deze printer gebruikt in een medische instelling of in de buurt van medische apparatuur, volg dan de aanwijzingen van het bevoegd personeel van de medische instelling en volg alle waarschuwingen en aanwijzingen die op de medische apparatuur zelf staan.
- Radiogolven uit deze printer kunnen de werking van automatisch gestuurde apparaten, zoals automatische deuren of een brandalarm, storen en kunnen tot ongevallen leiden als gevolg van storing. Volg alle waarschuwingen en aanwijzingen die op deze apparatuur zijn aangeduid wanneer u deze printer gebruikt in de buurt van automatisch aangestuurde apparaten.

## Adviezen en waarschuwingen voor het vervoeren of opslaan van de printer

- ❑ Zorg er bij opslag of transport van de printer voor dat deze niet gekanteld, verticaal of ondersteboven wordt gehouden, anders kan er inkt lekken.
- ❑ Controleer vóór het vervoeren van de printer of de printkop zich in de uitgangspositie (uiterst rechts) bevindt.

## Opmerkingen over het beheerderswachtwoord

Met deze printer kunt u een beheerderswachtwoord instellen om onbevoegde toegang of wijzigingen aan de apparaatinstellingen en netwerkinstellingen die zijn opgeslagen in het product, te voorkomen wanneer u verbinding maakt met een netwerk.

## Standaardwaarde van het beheerderswachtwoord

De standaardwaarde van het beheerderswachtwoord is gedrukt op het label op het product zelf, zoals weergegeven. De positie waar het label is bevestigd, is afhankelijk van het product, zoals de zijde waar de afdekking is geopend, de achterkant of de onderkant.

De volgende afbeelding is een voorbeeld van de labelbevestigingspositie op de zijkant van de printer waar de printerkap wordt geopend.

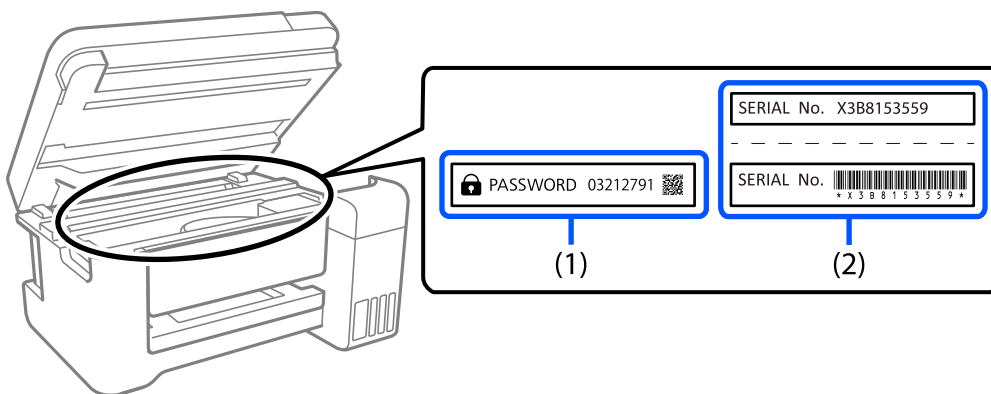

Als beide labels (1) en (2) zijn bevestigd, is de waarde die naast PASSWORD staat op het label in (1), de standaardwaarde. In dit voorbeeld is de standaardwaarde 03212791.

Als alleen label (2) is bevestigd, is serienummer dat is afgedrukt op het label in (2), de standaardwaarde. In dit voorbeeld is de standaardwaarde X3B8153559.

## Het beheerderswachtwoord wijzigen

Dit kan worden gewijzigd vanaf het bedieningspaneel van de printer en Web Config. Bij het wijzigen van het wachtwoord, moet u minstens 8 alfanumerieke tekens en symbolen van één byte gebruiken.

### Gerelateerde informatie

➔ [“Toepassing voor het configureren van printerbewerkingen \(Web Config\)” op pagina 215](#)



## Bewerkingen waarvoor u het beheerswachtwoord moet invoeren

Als u wordt gevraagd het beheerderswachtwoord in te voeren wanneer u de volgende bewerkingen uitvoert, voert u het beheerderswachtwoord in dat is ingesteld op de printer.

- Tijdens het bijwerken van de firmware van de printer vanaf een computer of smart-apparaat
- Bij het aanmelden bij de geavanceerde instellingen van Web Config
- Als u de instellingen opgeeft via een toepassing, zoals een faxhulpprogramma, kan dit de printerinstellingen wijzigen.

## Het beheerderswachtwoord initialiseren

U kunt het beheerderswachtwoord opnieuw instellen naar de standaardinstellingen door de netwerkinstellingen te initialiseren.

### Gerelateerde informatie

- ➔ [“Herstel standaard instellingen” op pagina 228](#)
- ➔ [“Hulp vragen” op pagina 240](#)

---

## Uw persoonlijke gegevens beschermen

Als u de printer aan iemand anders geeft of wilt weggooien, kunt u het geheugen als volgt wissen: selecteer **Instel.** > **Standaardinst. herstellen** > **Alle gegevens en instellingen wissen** op het bedieningspaneel.

---

# Namen en functies van onderdelen

Voorzijde. ....	19
Binnenkant. ....	21
Achterzijde. ....	22

## Voorzijde

Alleen voor ET-4810 Series/L5590 Series

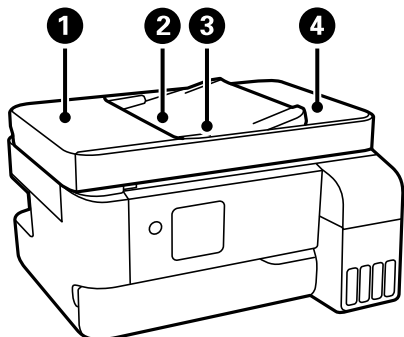

❶	Deksel van ADF (Papierlade van de automatische documentinvoer)	Open dit om vastgelopen originelen te verwijderen uit de ADF.
❷	Invoerlade van de ADF	Hiermee worden originelen automatisch ingevoerd.
❸	Zijgeleider van de ADF	Zorgt ervoor dat originelen recht in de printer worden ingevoerd. Schuif naar de rand van de originelen.
❹	Uitvoerlade van de ADF	Bevat de originelen die uit de ADF komen.

Alleen voor ET-4810 Series/L5590 Series

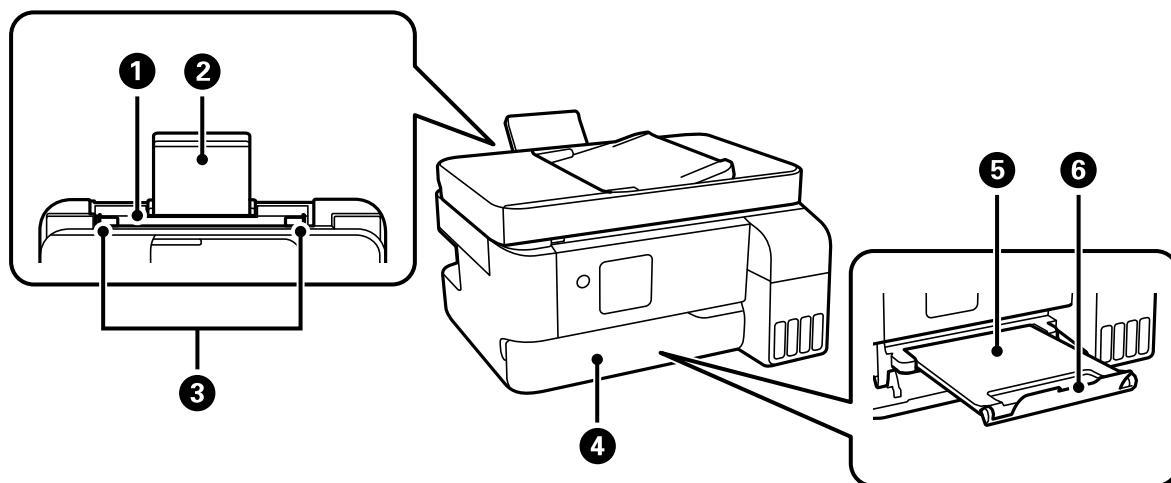

❶	Papierinvoer achterzijde	Hieruit wordt papier geladen.
❷	Papiersteun	Ondersteuning voor geladen papier.
❸	Zijgeleider	Hiermee wordt het papier recht in de printer ingevoerd. Schuif deze naar de randen van het papier.
❹	Afdekking uitvoerlade	Opent automatisch wanneer het afdrucken start.

⑤	Uitvoerlade	Opvanglade voor het papier dat uit de printer komt. Handmatig uittrekken en weer induwen voor bewaring.
⑥	Stopper	Schuif de stopper uit om te voorkomen dat afdrukken uit de uitvoerlade vallen.

Alleen voor ET-2840 Series/L3560 Series

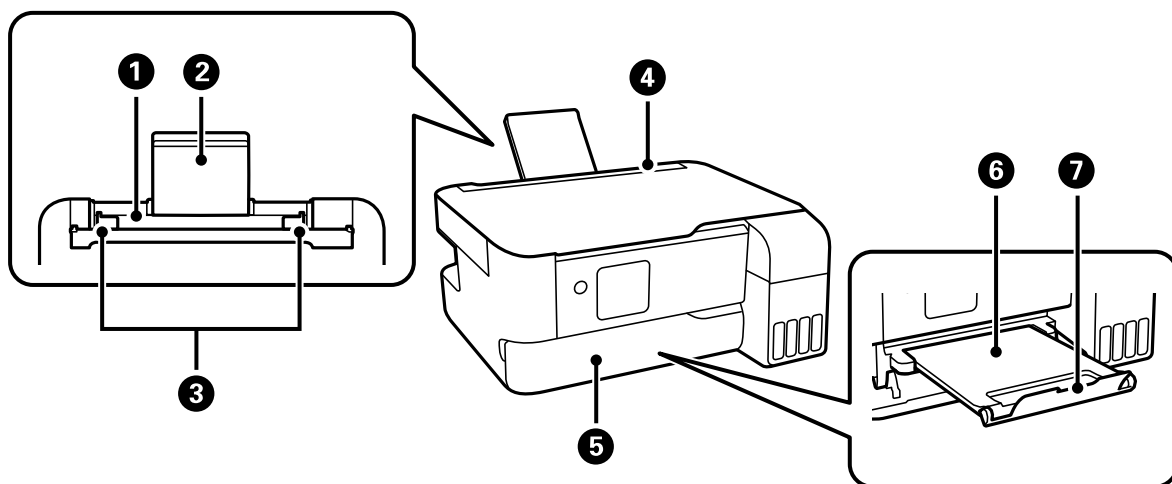

①	Papierinvoer achterzijde	Hieruit wordt papier geladen.
②	Papiersteun	Ondersteuning voor geladen papier.
③	Zijgeleider	Hiermee wordt het papier recht in de printer ingevoerd. Schuif deze naar de randen van het papier.
④	Invoerbeveiliging	Voorkomt dat ongewenste zaken in de printer terechtkomen. Laat deze bescherming over het algemeen dicht.
⑤	Afdekking uitvoerlade	Opent automatisch wanneer het afdrukken start.
⑥	Uitvoerlade	Opvanglade voor het papier dat uit de printer komt. Handmatig uittrekken en weer induwen voor bewaring.
⑦	Stopper	Schuif de stopper uit om te voorkomen dat afdrukken uit de uitvoerlade vallen.

## Binnenkant

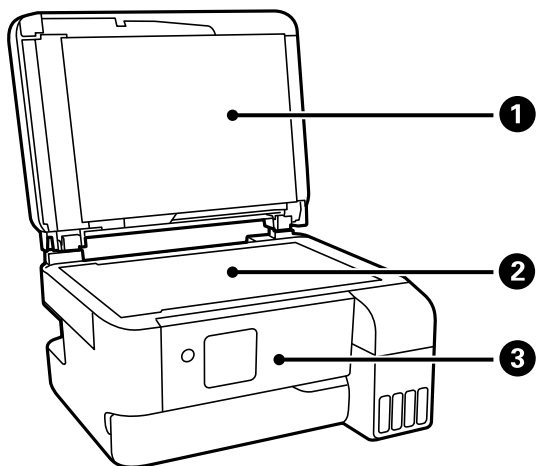

1	Documentkap	Houdt extern licht tegen tijdens het scannen.
2	Scannerglasplaat	Plaats de originelen.
3	Bedieningspaneel	Geeft de status van de printer weer en maakt het mogelijk printerinstellingen te configureren.

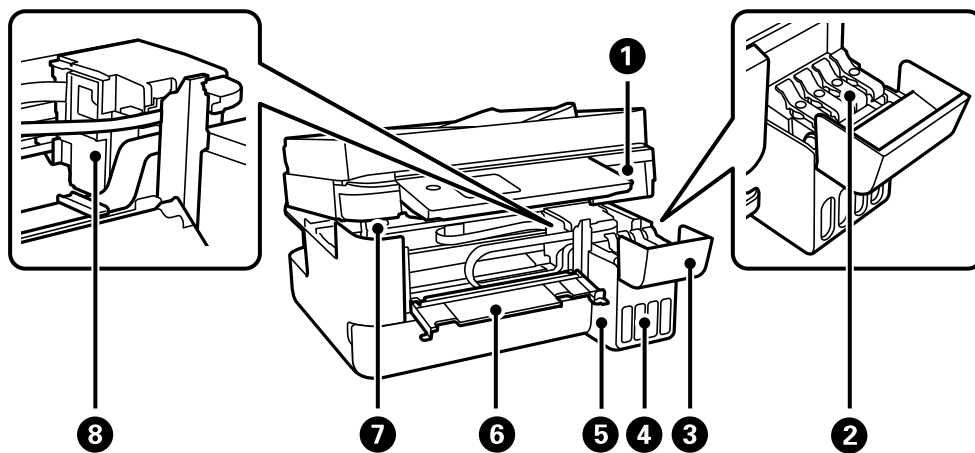

1	Scannereenheid	Scant de geplaatste originelen. Open de eenheid om vastgelopen papier te verwijderen. Deze eenheid blijft meestal gesloten.
2	Inkttankdop	Open om de inkttank bij te vullen.
3	Inkttankklep	
4	Inkreservoir (inkttank)	Brengt inkt naar de printkop.
5	Inkttankeenheid	Bevat de inkttanks.
6	Binnendeksel	Open dit om vastgelopen papier te verwijderen uit de printer.
7	Steun van scannereenheid	Ondersteunt de scannereenheid wanneer u deze opent.

8	Printkop	Inkt komt uit de spuitkanaaltjes van de printkop.
---	----------	---

## Achterzijde

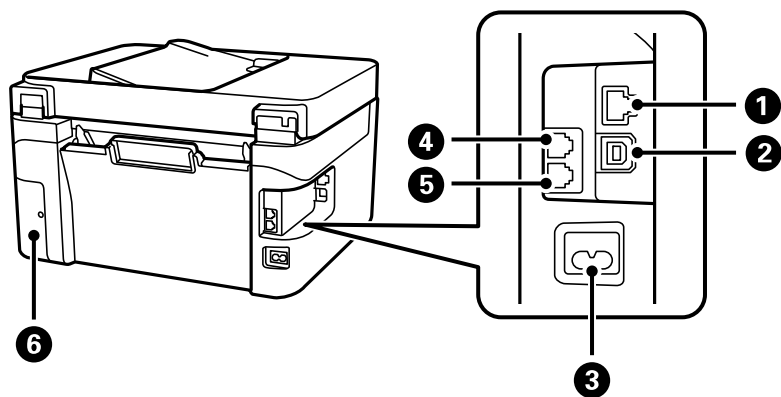

1	LAN-poort*	Voor aansluiting van een LAN-kabel.
2	USB-poort	Voor aansluiting van een USB-kabel als verbinding met een computer.
3	Netsnoeraansluiting	Voor aansluiting van het netsnoer.
4	EXT.-poort*	Voor aansluiting van externe telefoontoestellen.
5	LINE-poort*	Voor aansluiting van een telefoonlijn.
6	Afdekking onderhoudsset	Verwijder deze afdekking wanneer u de onderhoudscassette wilt vervangen. U hebt een platte schroevendraaier nodig om de onderhoudsset te verwijderen. De onderhoudsset is een houder waarin kleine hoeveelheden overtollige inkt wordt opgevangen tijdens het reinigen of afdrucken.

\* Alleen voor de ET-4810 Series/L5590 Series

---

# Uitleg bij het bedieningspaneel

Bedieningspaneel. . . . .	24
Configuratie van het startscherm. . . . .	25
Tekens invoeren. . . . .	26
Animaties bekijken. . . . .	27

## Bedieningspaneel

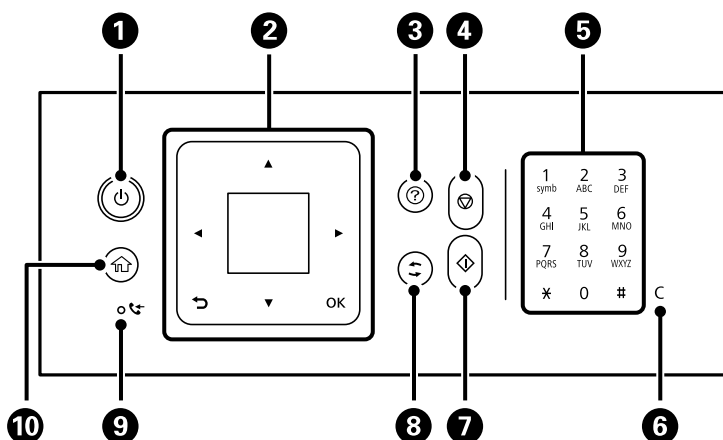

1	Hiermee schakelt u de printer in of uit. Haal het netsnoer uit het stopcontact nadat u hebt gecontroleerd of het aan/uit-lampje uit staat.
2	Schermb Hiermee geeft u menu's en berichten weer. Gebruik de knoppen op het bedieningspaneel om een menu te selecteren of instellingen te configureren.  De knoppen ▲ ▼ ◀ ▶ en de knop OK  Gebruik de knoppen ▲ ▼ ◀ ▶ om een menu te selecteren en druk op de knop OK om naar het selecteerde menu te gaan.  Knop ↶ Hiermee keert u terug naar het vorige scherm.
3	Hiermee worden de oplossingen weergegeven wanneer u problemen ondervindt.
4	Hiermee stopt u de actieve bewerking.
5*	Hiermee voert u getallen, tekens en symbolen in.
6*	Hiermee wist u aantal instellingen, zoals het aantal exemplaren.
7	Hiermee start u een taak, zoals afdrukken of kopiëren.
8	Is van toepassing op verschillende functies, afhankelijk van de situatie.
9*	Gaat branden wanneer ontvangen documenten die nog niet afgedrukt of opgeslagen zijn, in het geheugen van de printer staan.
10	Hiermee opent u het startscherm.







\* Alleen voor de ET-4810 Series/L5590 Series



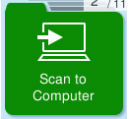

## Configuratie van het startscherm

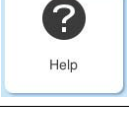
Het volgende startscherm wordt weergegeven wanneer u de printer inschakelt of op het bedieningspaneel op de knop  drukt. U kunt gemakkelijk kopiëren en afdrukken door het menu te wisselen en de gewenste optie te selecteren.



	<p>Hiermee kunt u documenten kopiëren.</p>
	<p>Hiermee kunt u documenten scannen en op een computer opslaan.</p>
	<p>Hiermee kunt u documenten scannen en ze op een computer opslaan met de WSD-functie.</p>
	<p>Hiermee kunt u faxberichten verzenden.</p>
	<p>Hiermee geeft u de instelling <b>Stille modus</b> weer, waarmee u ervoor zorgt dat de printer minder geluid maakt. Als u deze optie inschakelt, kan de afdruksnelheid minder zijn. Afhankelijk van de door u gekozen instellingen voor het papiertype en de afdrukkwaliteit, merkt u mogelijk niet veel verschil in het geluid dat de printer produceert.</p>
	<p>Hiermee kunt u instellingen voor onderhoud, printerinstellingen en printerbewerkingen configureren.</p>
	<p>Het Helpscherm wordt weergegeven. U kunt bedieningsinstructies en oplossingen voor problemen bekijken.</p>
	<p>Hiermee geeft u de menu's weer die worden aanbevolen om de kwaliteit van uw afdrucken te verbeteren, zoals het ontstoppen van de spuitmondjes door een controlepatroon van de spuitmondjes af te drukken en een kopreiniging uit te voeren en het verbeteren van vervaging of strepen op uw afdrucken door de printkop uit te lijnen.</p>

	<p>Biedt oplossingen wanneer u niet kunt afdrukken zoals verwacht.</p>
	<p>Selecteer het formaat en type papier dat u in de papierbron hebt geplaatst.</p>
	<p>Hiermee geeft u menu's weer voor het instellen van de printer voor gebruik in een draadloos netwerk.</p>

## Uitleg bij het netwerkpictogram

	<p>De printer is niet verbonden met een bekabeld (ethernet)netwerk of een draadloos (wifi-)netwerk.</p>
	<p>De printer is verbonden met een bekabeld (ethernet)netwerk.</p>
	<p>De printer zoekt naar een SSID, het IP-adres is niet ingesteld of er is een probleem met het draadloze (wifi-)netwerk.</p>
	<p>De printer is verbonden met een draadloos (wifi-)netwerk. Het aantal balkjes geeft de sterkte van de verbinding weer. Hoe meer balkjes, des te sterker de verbinding is.</p>
	<p>De printer is niet verbonden met een draadloos (wifi-)netwerk in de modus Wi-Fi Direct (eenvoudig toegangspunt).</p>
	<p>De printer is verbonden met een draadloos (wifi-)netwerk in de modus Wi-Fi Direct (eenvoudig toegangspunt).</p>

## Tekens invoeren

Als u via het bedieningspaneel tekens en symbolen wilt invoeren voor de netwerkinstellingen en het registreren van contactpersonen, gebruikt u de knoppen ▲, ▼, ◀ en ▶ en het softwaretoetsenbord op het lcd-scherm. Druk op de knop ▲, ▼, ◀ of ▶ om op het toetsenbord een teken of functietoets te selecteren en druk vervolgens op de

knop OK. Wanneer u klaar bent met het invoeren van tekens, selecteert u **OK** en drukt u vervolgens op de knop OK.



Functieknop	Beschrijvingen
	Hiermee verplaatst u de cursor naar links of rechts.
A 1 #	Hiermee schakelt u tussen tekentypes. U kunt alfanumerieke tekens of symbolen gebruiken. U kunt ook schakelen met de knop
	Hiermee typt u een spatie.
	Hiermee wist u het teken links van de cursor (Backspace).
OK	Hiermee voert u de geselecteerde tekens in.

## Animaties bekijken

Op het lcd-scherm kunt u animaties bekijken van bedieningsinstructies, zoals het laden van papier of het verwijderen van vastgelopen papier.

- Druk op de knop . Het Helpscherm wordt weergegeven. Selecteer **Hoe** en selecteer vervolgens de items die u wilt bekijken.
- Selecteer **Hoe** onderaan het bedieningsscherm. De contextgevoelige animatie wordt weergegeven.



---

# Papier laden

Vorzorgsmaatregelen voor papierverwerking. . . . .	29
Instellingen voor het papierformaat en de papiersoort. . . . .	30
Papier laden. . . . .	31
Verschillende soorten papier laden. . . . .	33

## Voorzorgsmaatregelen voor papierverwerking

- ❑ Lees de instructiebladen die bij het papier worden geleverd.
- ❑ Als u met origineel Epson-papier afdrucken van hoge kwaliteit wilt verkrijgen, gebruikt u het papier in de omgeving die op de bij het papier geleverde instructiebladen wordt vermeld.
- ❑ Waaier papier en leg de stapel recht voor het laden. Fotopapier niet waaieren of buigen. Dit kan de afdrukzijde beschadigen.



- ❑ Als het papier omgekruld is, maakt u het plat of buigt u het vóór het laden lichtjes de andere kant op. Afdrucken op omgekruld papier kan papierstoringen of vlekken op de afdruk veroorzaken.



- ❑ Bij handmatig dubbelzijdig afdrucken kunnen regelmatig problemen met de papierinvoer ontstaan wanneer op één zijde van voorgedrukt papier wordt afgedrukt. Breng het aantal vellen terug tot maximaal de helft of laad één vel papier tegelijk als het papier voortdurend vastloopt.
- ❑ Zorg ervoor dat u papier met lange vezels gebruikt. Als u niet zeker bent welke papiersoort u gebruikt, controleer dan de verpakking van het papier of neem contact op met de fabrikant.
- ❑ Waaier enveloppen en leg ze recht op elkaar voor het laden. Als de gestapelde enveloppen lucht bevatten, maakt u ze plat om de lucht eruit te krijgen voordat ze worden geladen.



### Gerelateerde informatie

- ➔ [“Beschikbaar papier en capaciteiten” op pagina 207](#)
- ➔ [“Niet-beschikbare papiersoorten” op pagina 209](#)

## Instellingen voor het papierformaat en de papiersoort

Zorg dat u het papierformaat en de papiersoort registreert op het scherm dat wordt weergegeven wanneer u papier invoert. De printer geeft aan als de geregistreerde informatie en de afdrukinstellingen verschillen. Dit voorkomt dat u papier en inkt verspilt, doordat u niet op het verkeerde papierformaat of met de verkeerde kleur afdrukt vanwege instellingen die niet overeenkomen met de papiersoort.

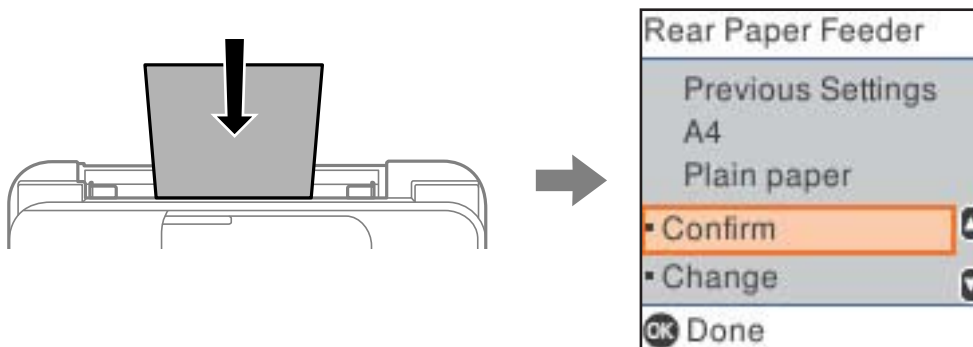

Als het getoonde papierformaat en de papiersoort verschillen van het geladen papier, selecteert u **Wijzigen** om wijzigingen aan te brengen. Selecteer het papierformaat en de papiersoort, controleer de instellingen en druk vervolgens op de knop OK. Als de instellingen overeenkomen met het geladen papier, selecteert u **Bevestigen**.

### Opmerking:

Als u het scherm met de papierinstellingen niet automatisch wilt weergeven wanneer u papier laadt, selecteert u de menu's op het startscherm zoals hieronder beschreven.

**Instel.** > **Printerinstallatie** > **Instellingen papierbron** > **Autom. weerg. pap inst.** > **Uit.**

### Gerelateerde informatie

➔ [“Autom. weerg. pap inst.” op pagina 218](#)

## Lijst met papiersoorten

Selecteer de papiersoort die bij het papier past voor optimale afdrukresultaten.

Medianaam	Afdruk materiaal	
	Bedieningspaneel	Printerstuurprogramma, smart device*
Epson Bright White Ink Jet Paper	Gewoon papier	Gewoon papier
Epson Ultra Glossy Photo Paper	Ultra Glossy	Epson Ultra Glossy
Epson Premium Glossy Photo Paper	Prem. Glossy	Epson Premium Glossy
Epson Premium Semigloss Photo Paper	Premium Semigloss	Epson Premium Semigloss
Epson Photo Paper Glossy	Glans	Photo Paper Glossy
Epson Matte Paper-Heavyweight Epson Double-Sided Matte Paper	Matte	Epson Matte

Medianaam	Afdruk materiaal	
	Bedieningspaneel	Printerstuurprogramma, smart device*
Epson Photo Quality Ink Jet Paper Epson Double-sided Photo Quality Ink Jet Paper Epson Photo Quality Self Adhesive Sheets	Photo Quality Ink Jet	Epson Photo Quality Ink Jet

\* Voor smart devices kunnen deze soorten afdruk materiaal worden geselecteerd bij het afdrukken met Epson Smart Panel.

## Papier laden

### Papier laden in de papierinvoer achterzijde

1. Trek de papiersteun naar buiten.

ET-4810 Series/L5590 Series

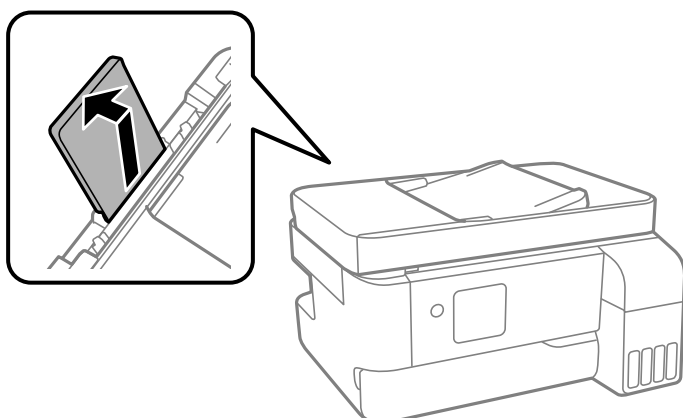

ET-2840 Series/L3560 Series

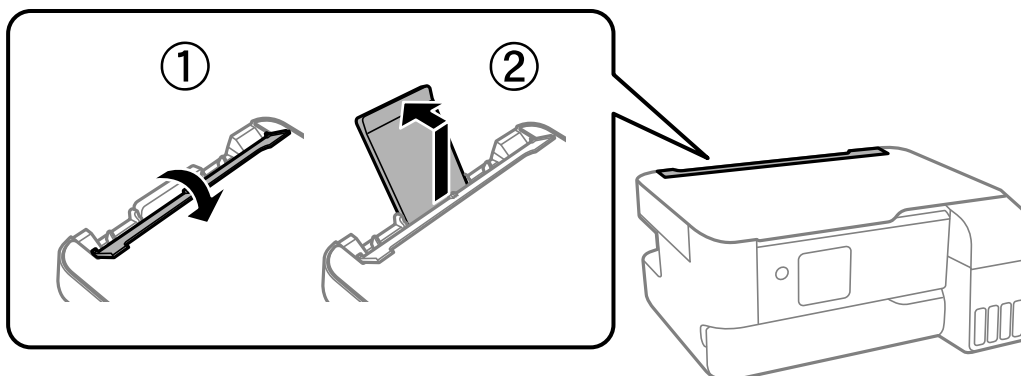

2. Verschuif de zijgeleiders.

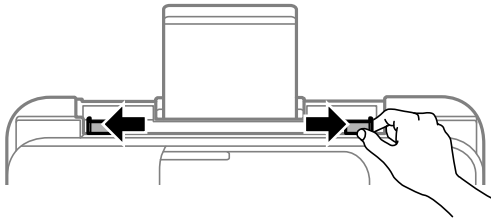

3. Laad papier in het midden van de papiersteun met de afdrukzijde naar boven.

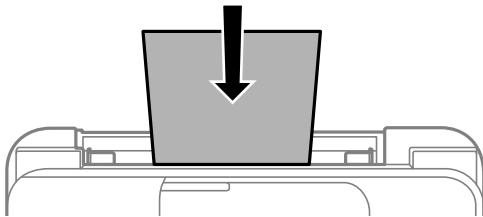

**!** **Belangrijk:**

- Laad niet meer dan het maximale aantal vellen dat voor het papier is opgegeven. Let er bij gewoon papier op dat het niet boven de streep net onder het symbool ▼ aan de binnenzijde van de geleider komt.
- Laad het papier met de kortste zijde eerst. Als u de papiergrootte echter hebt ingesteld op de breedte van de lange zijde, laad dan eerst de lange zijde van het papier.

4. Schuif de zijgeleiders tegen de randen van het papier aan.

ET-2840 Series/L3560 Series: sluit de invoerbeveiliging na het verschuiven van de zijgeleiders.

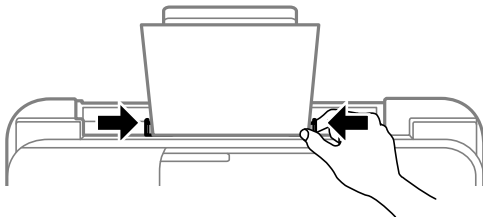

**!** **Belangrijk:**

ET-2840 Series/L3560 Series: plaats geen voorwerpen op de invoerbeveiliging. Hierdoor wordt mogelijk verhinderd dat het papier wordt ingevoerd.

5. Selecteer het papierformaat en de papiersoort.



6. Open de afdekking van de uitvoerlade en schuif vervolgens de uitvoerlade uit.

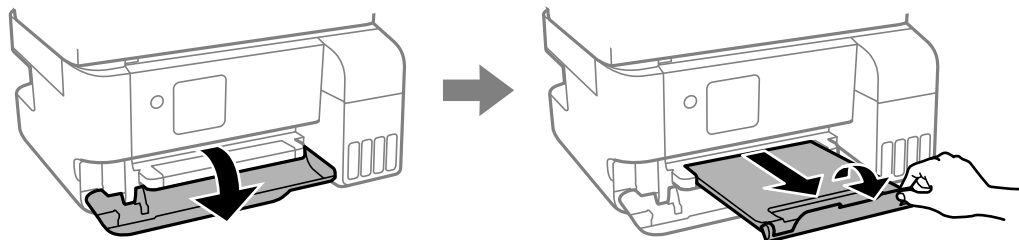

**Opmerking:**

*Plaats het resterende papier terug in de verpakking. Als u het in de printer laat, kan het papier omkrullen of kan de afdrukkwaliteit achteruitgaan.*

**Gerelateerde informatie**

- ➔ [“Instellingen voor het papierformaat en de papiersoort”](#) op pagina 30
- ➔ [“Beschikbaar papier en capaciteiten”](#) op pagina 207
- ➔ [“Niet-beschikbare papiersoorten”](#) op pagina 209

---

## Verschillende soorten papier laden

### Enveloppen laden

Laad enveloppen in het midden van de papiersteun met de korte zijde eerst en de omslag naar beneden. Schuif de zijgeleiders naar de randen van de enveloppen.

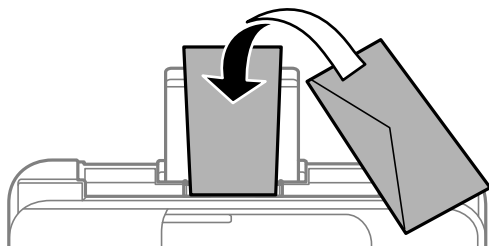

**Gerelateerde informatie**

- ➔ [“Beschikbaar papier en capaciteiten”](#) op pagina 207
- ➔ [“Niet-beschikbare papiersoorten”](#) op pagina 209

## Lang papier laden

Als u papier laadt dat langer is dan het formaat Legal, bergt u de papiersteun op en maakt u de voorrand van het papier vlak. Selecteer **User-Defined** als instelling voor het papierformaat.

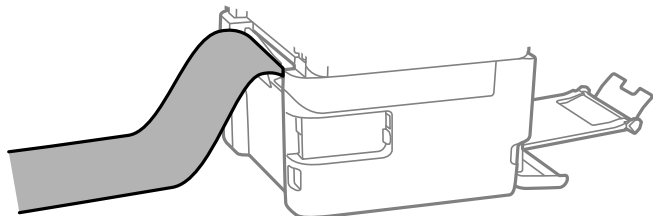

- Zorg ervoor dat het uiteinde van het papier loodrecht is gesneden. Een diagonale snede kan problemen met de papierinvoer veroorzaken.
- Lang papier past niet in de uitvoerlade. Tref maatregelen, bijvoorbeeld een doos, om te voorkomen dat het papier op de grond valt.
- Raak papier niet aan wanneer het wordt in- of uitgevoerd. Hierdoor kunt u uw hand verwonden of kan de afdrukkwaliteit verminderen.

### Gerelateerde informatie

- ➔ [“Beschikbaar papier en capaciteiten” op pagina 207](#)
- ➔ [“Niet-beschikbare papiersoorten” op pagina 209](#)

---

# Originelen plaatsen

Originelen die niet door de ADF worden ondersteund. . . . .	36
Originelen op de ADF plaatsen. . . . .	36
Originelen op de scannerglasplaat plaatsen. . . . .	37

## Originelen die niet door de ADF worden ondersteund



### Belangrijk:

*Voer geen foto's of waardevolle originele kunstwerken in de ADF in. Door verkeerd invoeren kan het origineel kreuken of beschadigd raken. Scan deze documenten in plaats daarvan op de scannerglasplaat.*

Vermijd het gebruik van de volgende originelen in de ADF om storingen te voorkomen. Gebruik voor deze typen de scannerglasplaat.

- Originelen die gescheurd, gevouwen, gekreukeld, beschadigd of omgekruld zijn
- Originelen met perforatiegaten
- Originelen die bijeen worden gehouden met plakband, nietjes, paperclips enz.
- Originelen met stickers of labels
- Originelen die onregelmatig gesneden zijn of niet in de juiste lijn liggen
- Originelen die aan elkaar gebonden zijn
- Transparanten, thermisch papier of doordrukpapier

## Originelen op de ADF plaatsen

1. Lijn de randen van het papier uit.
2. Schuif de zijgeleider van de ADF naar buiten.

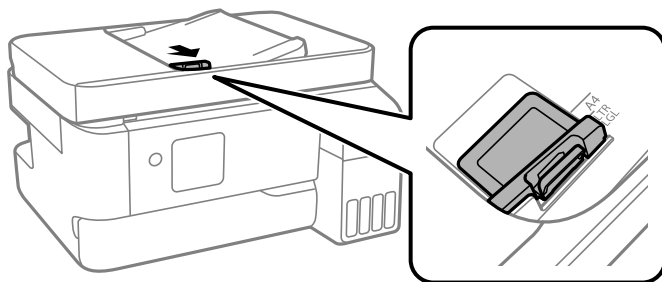

3. Plaats de originelen met de afdrukkzijde naar boven en de korte kant naar voren in de ADF en schuif de zijgeleider van de ADF tegen de originelen.

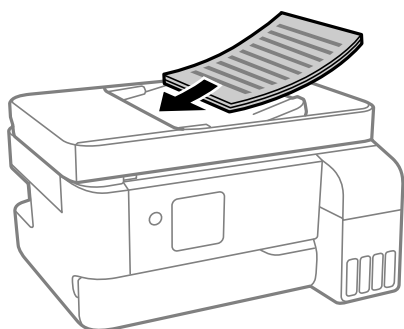

**!** **Belangrijk:**

- ❑ Laad de originelen niet tot boven de streep met het driehoekje op de ADF.

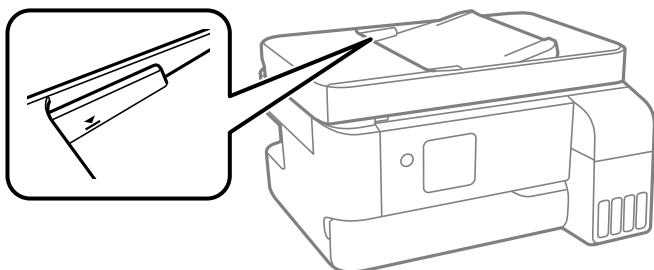

- ❑ Plaats tijdens het scannen geen nieuwe originelen.

**Gerelateerde informatie**

➔ [“Specificaties voor ADF” op pagina 231](#)

---

## Originelen op de scannerglasplaat plaatsen

1. Open de documentkap.

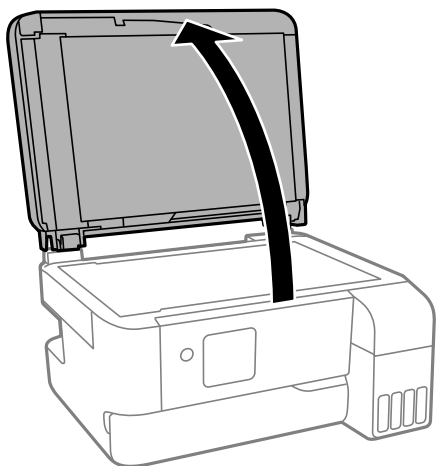

2. Gebruik een zachte, droge en schone doek om stof of vlekken van het oppervlak van de scannerglasplaat te verwijderen.

**Opmerking:**

*Als er stof of vuil op de scannerglasplaat zit, kan het scanbereik worden vergroot om het mee te nemen, waardoor de afbeelding van het origineel kan verschuiven of kleiner kan worden.*

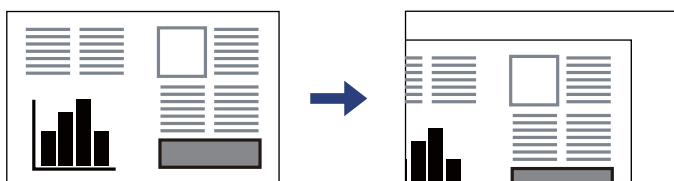

3. Plaats het origineel met de bedrukte zijde omlaag en duw het tegen de hoekmarkering.

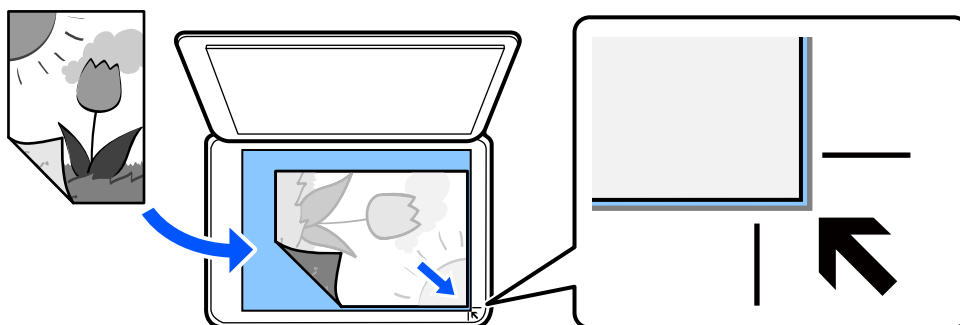

**Opmerking:**

Wanneer originelen in de ADF en op de scannerglasplaat zijn geplaatst, wordt er prioriteit gegeven aan de originelen in de ADF.

4. Sluit het deksel voorzichtig.



**Let op:**

Pas bij het sluiten van de documentkap op dat uw vingers niet klem komen te zitten. Anders kunt u zich verwonden.



**Belangrijk:**

- Wanneer u omvangrijke originelen zoals boeken plaatst, zorg er dan voor dat er geen extern licht op de scannerglasplaat schijnt.
- Oefen niet te veel kracht uit op de scannerglasplaat of de documentkap. Deze kunnen anders beschadigd raken.

5. Verwijder de originelen na het scannen.

**Opmerking:**

Als u de originelen langdurig op de scannerglasplaat laat liggen, kunnen ze aan het oppervlak van het glas kleven.

**Gerelateerde informatie**

➔ [“Scannerspecificaties” op pagina 230](#)

---

# Afdrukken

Documenten afdrukken. . . . .	40
Afdrukken op enveloppen. . . . .	56
Foto's afdrukken. . . . .	57
Webpagina's afdrukken. . . . .	57
Afdrukken via een cloudservice. . . . .	58

# Documenten afdrukken

## Afdrukken vanaf een computer

In dit gedeelte wordt uitgelegd hoe u een document kunt afdrukken vanaf uw computer waarbij Windows wordt gebruikt als een voorbeeld. Op Mac OS kan de procedure verschillen of worden sommige functies mogelijk niet ondersteund.

## Afdrukken met eenvoudige instellingen

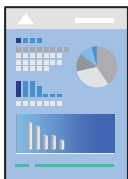

**Opmerking:**

*Bewerkingen kunnen afhankelijk van de toepassing verschillen. Zie de Help van de toepassing voor meer informatie.*

1. Laad papier in de printer.  
    [“Papier laden in de papierinvoer achterzijde” op pagina 31](#)
2. Open het bestand dat u wilt afdrukken.
3. Selecteer **Afdrukken** of **Afdrukinstelling** in het menu **Bestand**.
4. Selecteer uw printer.



5. Selecteer **Voorkeuren** of **Eigenschappen** om het venster van het printerstuurprogramma te openen.

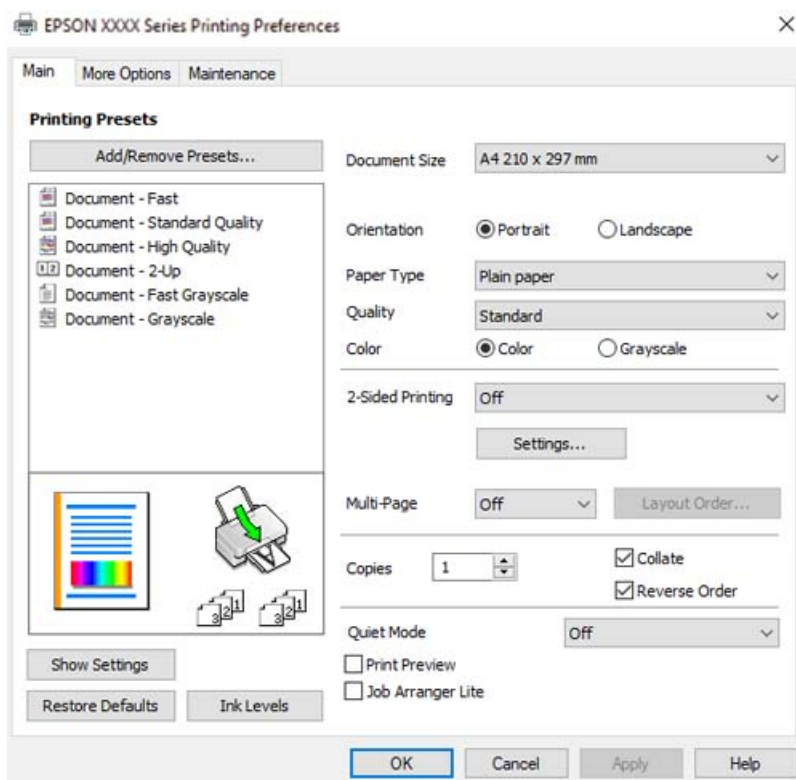

6. Wijzig indien nodig de instellingen.

U kunt de online-Help raadplegen voor een uitleg van de instellingsitems. Als u met de rechtermuisknop op een item klikt, wordt **Help** weergegeven.

7. Klik op **OK** om het venster van het printerstuurprogramma te sluiten.
8. Klik op **Druk af**.

#### **Gerelateerde informatie**

- ➔ “Lijst met papiersoorten” op pagina 30
- ➔ “Beschikbaar papier en capaciteiten” op pagina 207

## Voorinstellingen voor afdrukken toevoegen voor eenvoudig afdrukken

Als u uw eigen voorinstelling maakt van vaak gebruikte instellingen, kunt u snel afdrukken door deze voorinstelling in de lijst te selecteren.

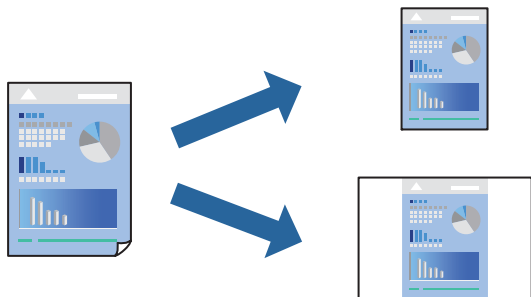

1. Stel op het tabblad **Hoofdgroep** of **Meer opties** van het printerstuurprogramma elk item in (zoals **documentformaat** en **Papiertype**).
2. Klik op **Voorinstellingen toevoegen/verwijderen** in **Voorkeursinstellingen**.
3. Voer een **Naam** in en voer eventueel een opmerking in.
4. Klik op **Opslaan**.

**Opmerking:**

Als u een toegevoegde voorinstelling wilt verwijderen, klikt u op **Voorinstellingen toevoegen/verwijderen**, waarna u de naam selecteert van de desbetreffende voorinstelling en deze verwijdert.

5. Klik op **Druk af**.

De volgende keer dat u met dezelfde instelling wilt afdrukken, selecteert u de naam van de geregistreerde instelling in **Voorkeursinstellingen** en klikt u op **OK**.

## Dubbelzijdig afdrukken

Het printerstuurprogramma drukt even en oneven pagina's automatisch gescheiden af. Wanneer de oneven pagina's zijn afgedrukt, draait u het papier om volgens de instructies en drukt u de even pagina's af.

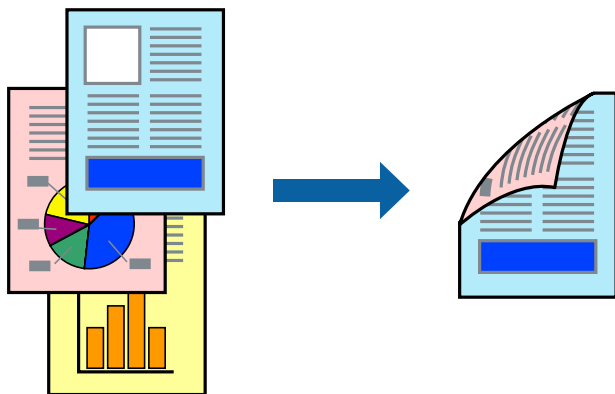

**Opmerking:**

Deze functie is niet beschikbaar voor randloos afdrukken.

Open het printerstuurprogramma en geef de volgende instellingen op.

Tabblad **Hoofdgroep** > **Dubbelzijdig afdrukken**

### Gerelateerde informatie

- ➔ “Papier voor dubbelzijdig afdrukken” op pagina 209
- ➔ “Kan niet handmatig dubbelzijdig afdrukken uitvoeren (Windows)” op pagina 202

## Een brochure afdrukken

U kunt ook een brochure afdrukken door de pagina's te herschikken en de afdruk te vouwen.

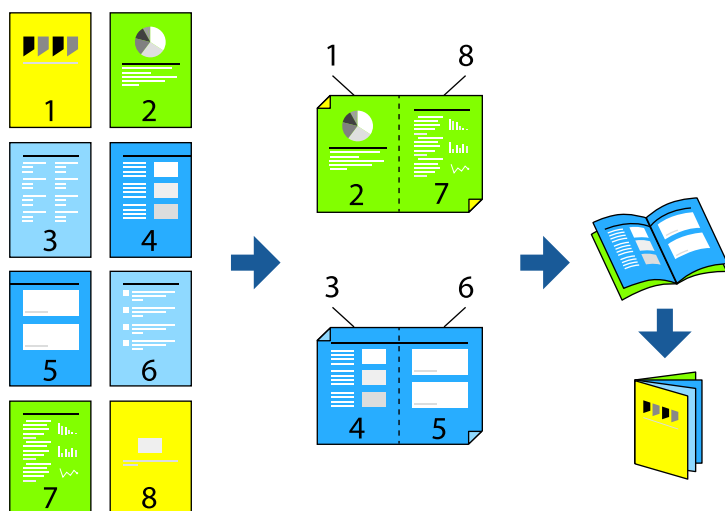

### Opmerking:

Deze functie is niet beschikbaar voor randloos afdrukken.

Open het printerstuurprogramma en geef de volgende instellingen op.

Op het tabblad **Hoofdgroep** selecteert u de methode dubbelzijdig afdrukken met **Dubbelzijdig afdrukken**, en selecteert u vervolgens **Instellingen** > **Boekje**.

### Gerelateerde informatie

- ➔ “Papier voor dubbelzijdig afdrukken” op pagina 209
- ➔ “Kan niet handmatig dubbelzijdig afdrukken uitvoeren (Windows)” op pagina 202

## Meerdere pagina's op één vel afdrukken

U kunt meerdere pagina's met gegevens op één vel papier afdrukken.

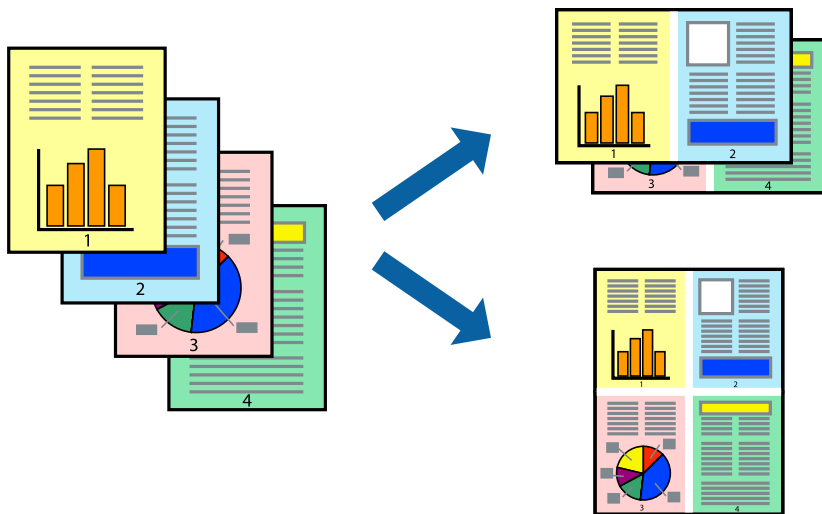

### Opmerking:

Deze functie is niet beschikbaar voor randloos afdrukken.

Open het printerstuurprogramma en geef de volgende instellingen op.

**Hoofdgroep** tab > **Meerdere pagina's** > **2-omhoog**, enz.

## Afdruk aanpassen aan papierformaat

U kunt de afdruk aanpassen aan het papierformaat dat u in de printer hebt geladen.



### Opmerking:

Deze functie is niet beschikbaar voor randloos afdrukken.

Open het printerstuurprogramma en geef de volgende instellingen op.

Kies op het tabblad **Meer opties** > **Uitvoerpapier** en selecteer het formaat van het geladen papier.

## Een verkleind of vergroot document op elke vergroting afdrukken

U kunt het formaat van een document met een specifiek percentage verkleinen of vergroten.



**Opmerking:**

Deze functie is niet beschikbaar voor randloos afdrukken.

1. Selecteer op het tabblad **Meer opties** in het printerstuurprogramma het documentformaat in de instelling **documentformaat**.
2. Selecteer het papierformaat waarop u wilt afdrukken in de instelling **Uitvoerpapier**.
3. Selecteer **Verklein/vergroot document**, **Zoomen naar**, en voer vervolgens een percentage in.

## Een afbeelding vergroot afdrukken op meerdere vellen (een poster maken)

Met deze functie kunt u één afbeelding afdrukken op meerdere vellen papier. U kunt een grotere poster maken door ze samen te plakken.

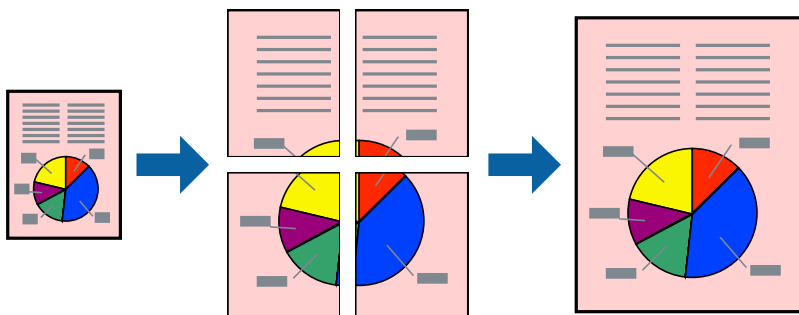

**Opmerking:**

Deze functie is niet beschikbaar voor dubbelzijdig afdrukken.

Open het printerstuurprogramma en geef de volgende instellingen op.

**Hoofdgroep tab > Meerdere pagina's > 2x2 Poster**, enz.

### Posters met overlappende uitlijnmarkeringen maken

In dit voorbeeld ziet u hoe u een poster maakt wanneer **2x2 Poster** geselecteerd is en **Overlappende uitlijnstekens** geselecteerd is bij **Snijlijnen afdrukken**.

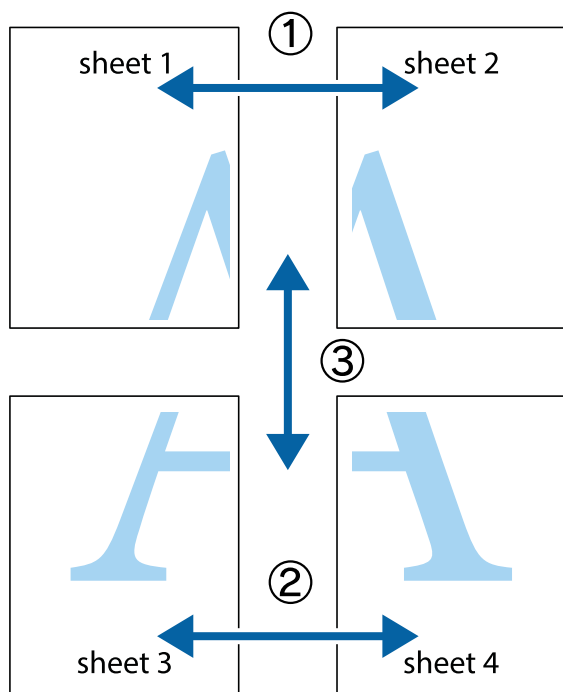

1. Prepareer Sheet 1 en Sheet 2. Knip de marges van Sheet 1 langs de verticale blauwe lijn door het midden van de kruisjes boven en onder.

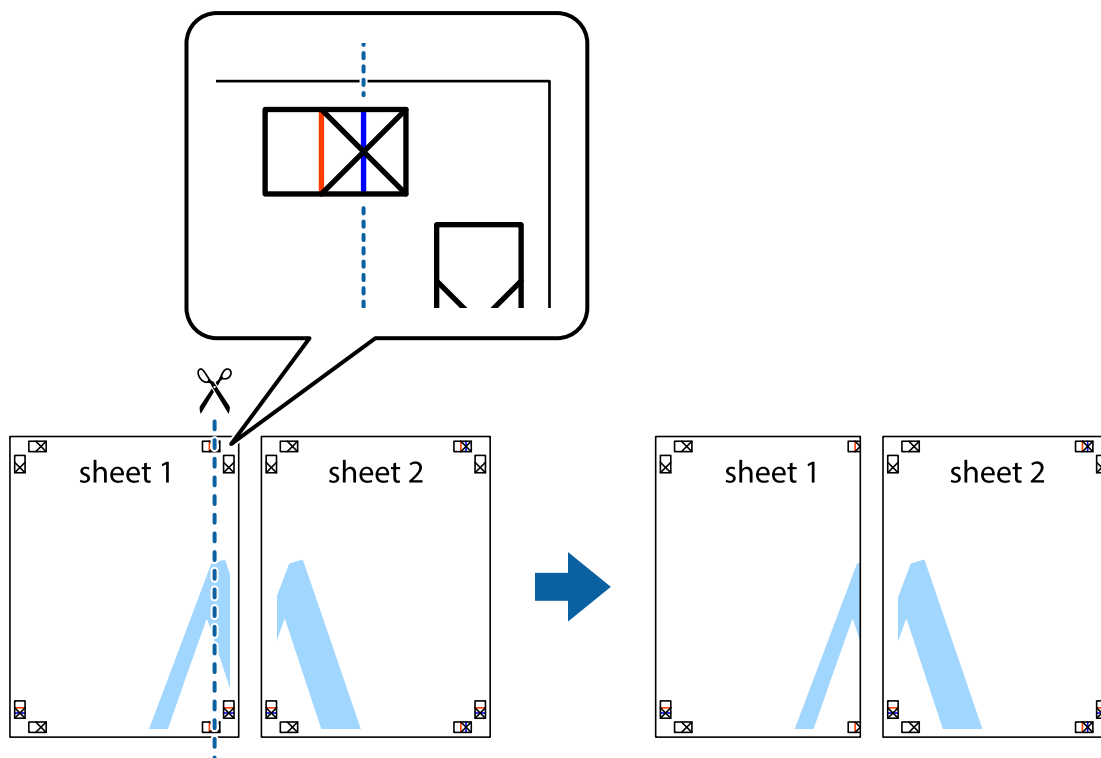

2. Plaats de rand van Sheet 1 op Sheet 2 en lijn de kruisjes uit. Plak de twee vellen aan de achterkant voorlopig aan elkaar vast.

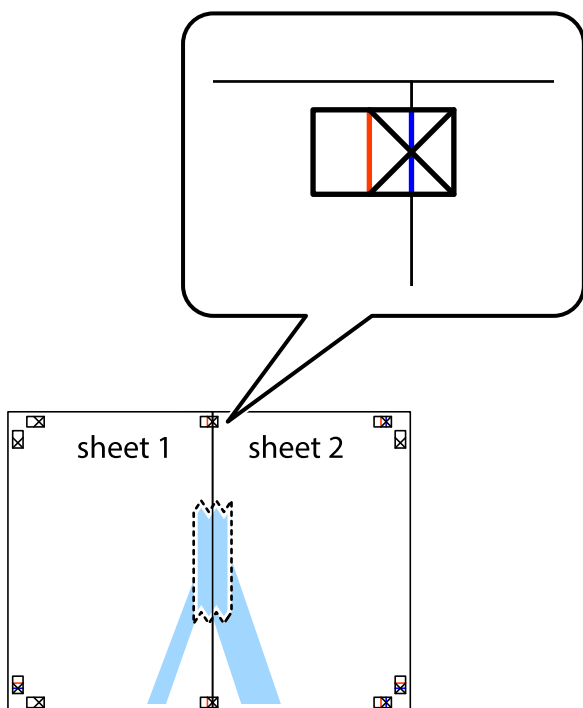

3. Knip de vastgeplakte vellen in twee langs de verticale rode lijn door de uitlijningstekens (ditmaal door de lijn links van de kruisjes).

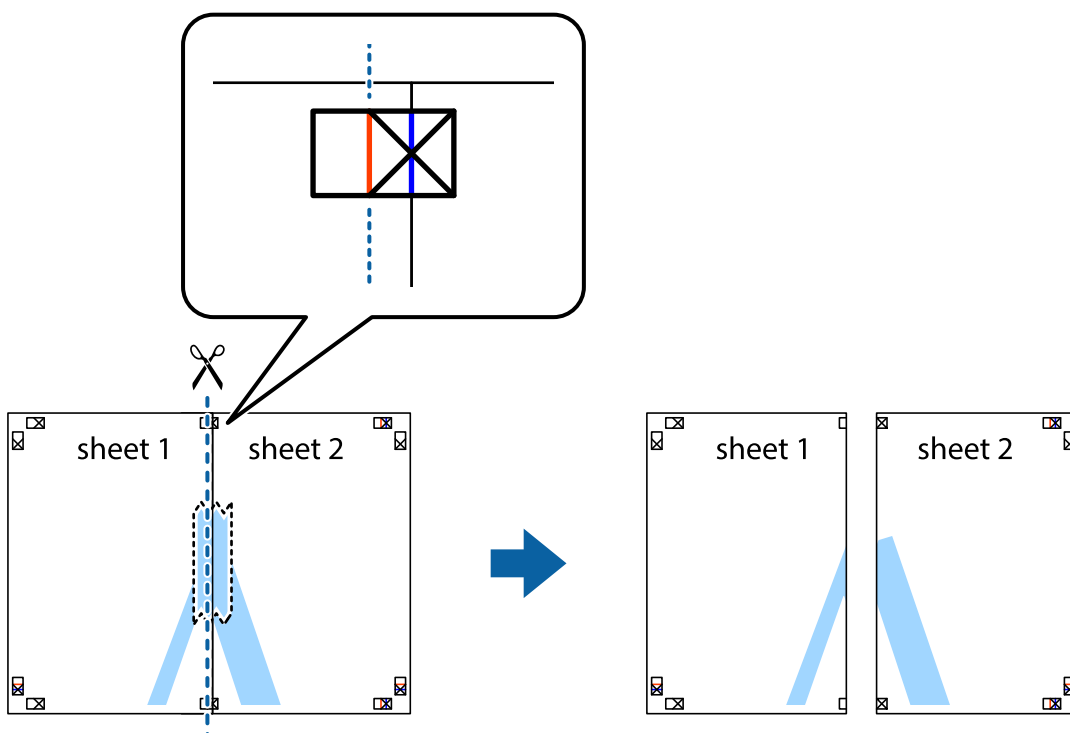

4. Plak de vellen aan de achterkant aan elkaar.

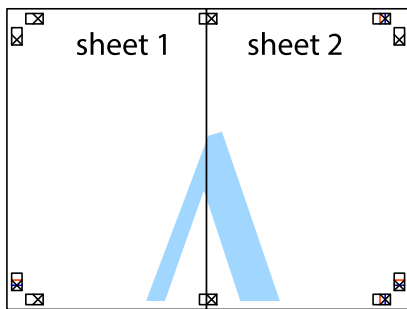

5. Herhaal stap 1 t/m 4 om Sheet 3 en Sheet 4 aan elkaar te plakken.
6. Knip de marges van Sheet 1 en Sheet 2 langs de horizontale blauwe lijn door het midden van de kruisjes aan de linker- en rechterkant.

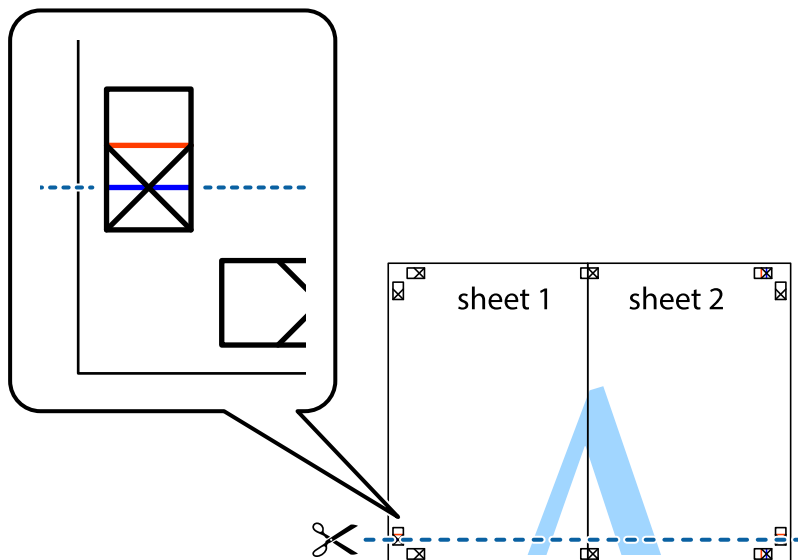



7. Plaats de rand van Sheet 1 en Sheet 2 op Sheet 3 en Sheet 4 en lijn de kruisjes uit. Plak de vellen dan voorlopig aan de achterkant aan elkaar.

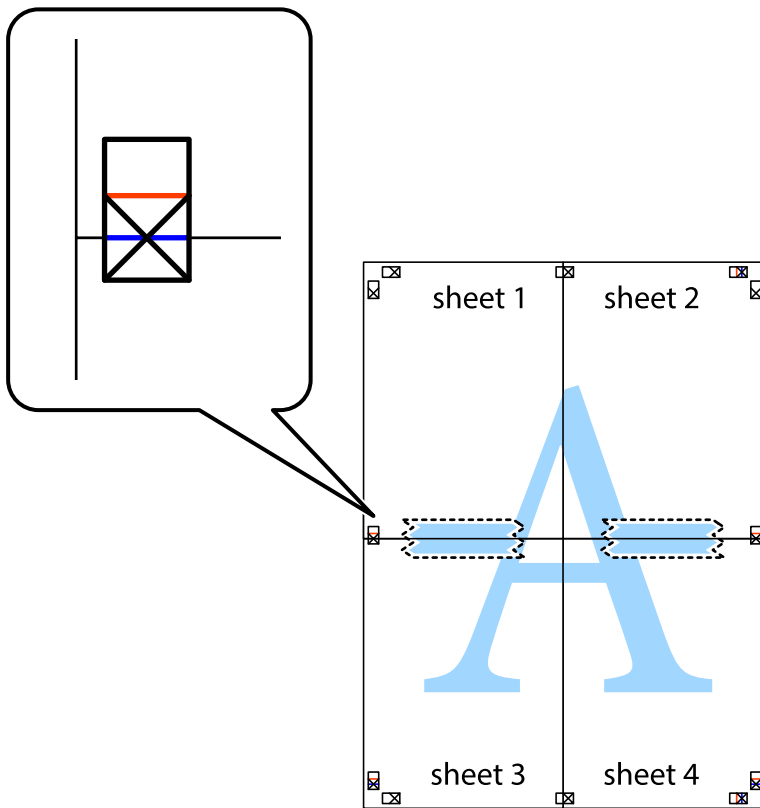

- Knip de vastgeplakte vellen in twee langs de horizontale rode lijn door de uitlijningstekens (ditmaal door de lijn boven de kruisjes).

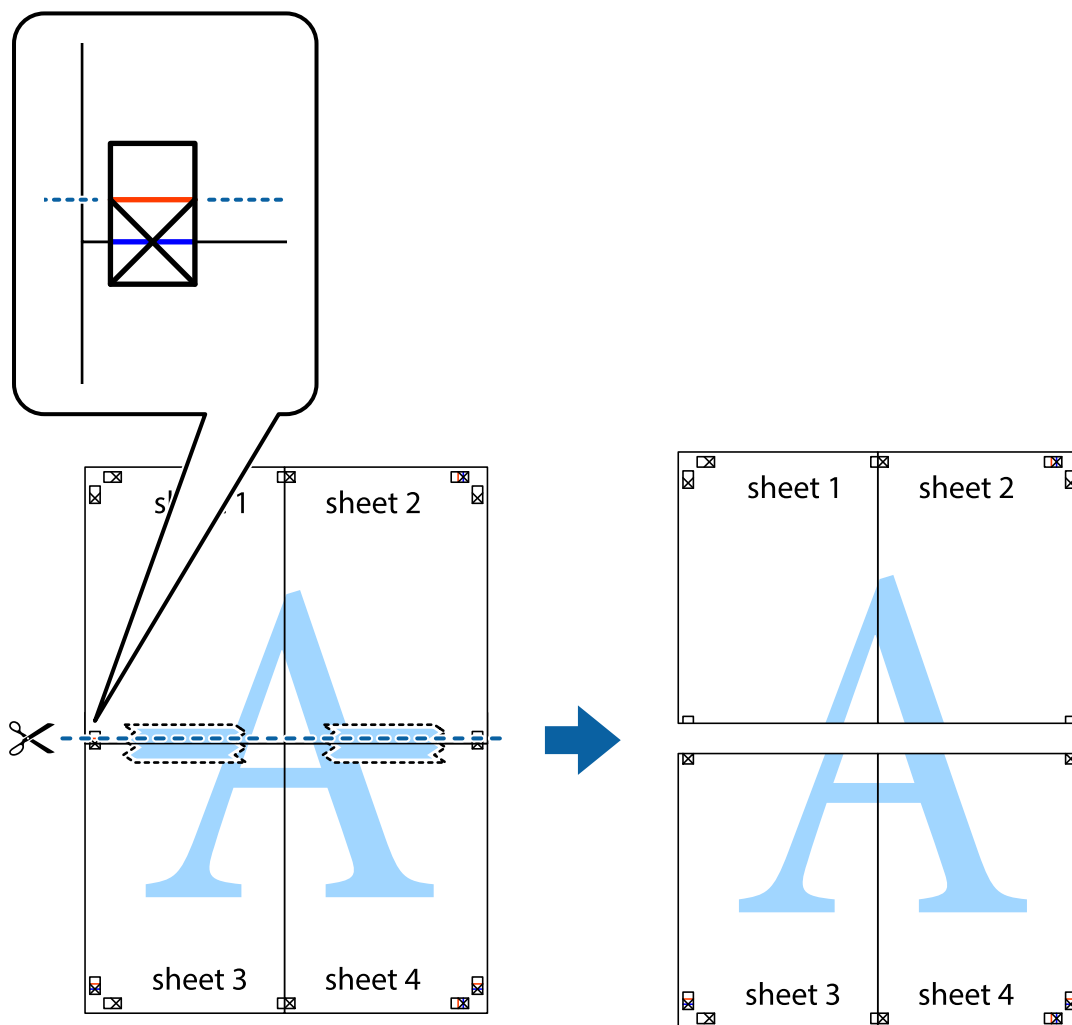

- Plak de vellen aan de achterkant aan elkaar.

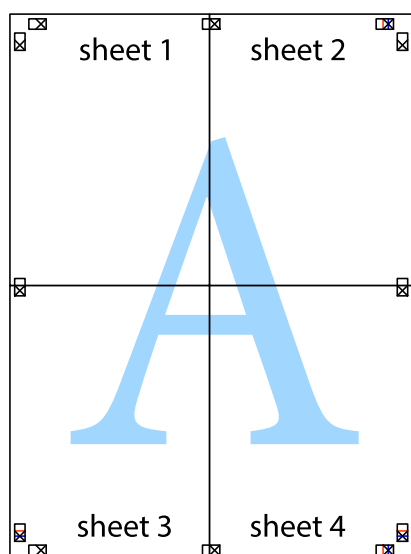

10. Knip de resterende marges af langs de buitenste lijn.

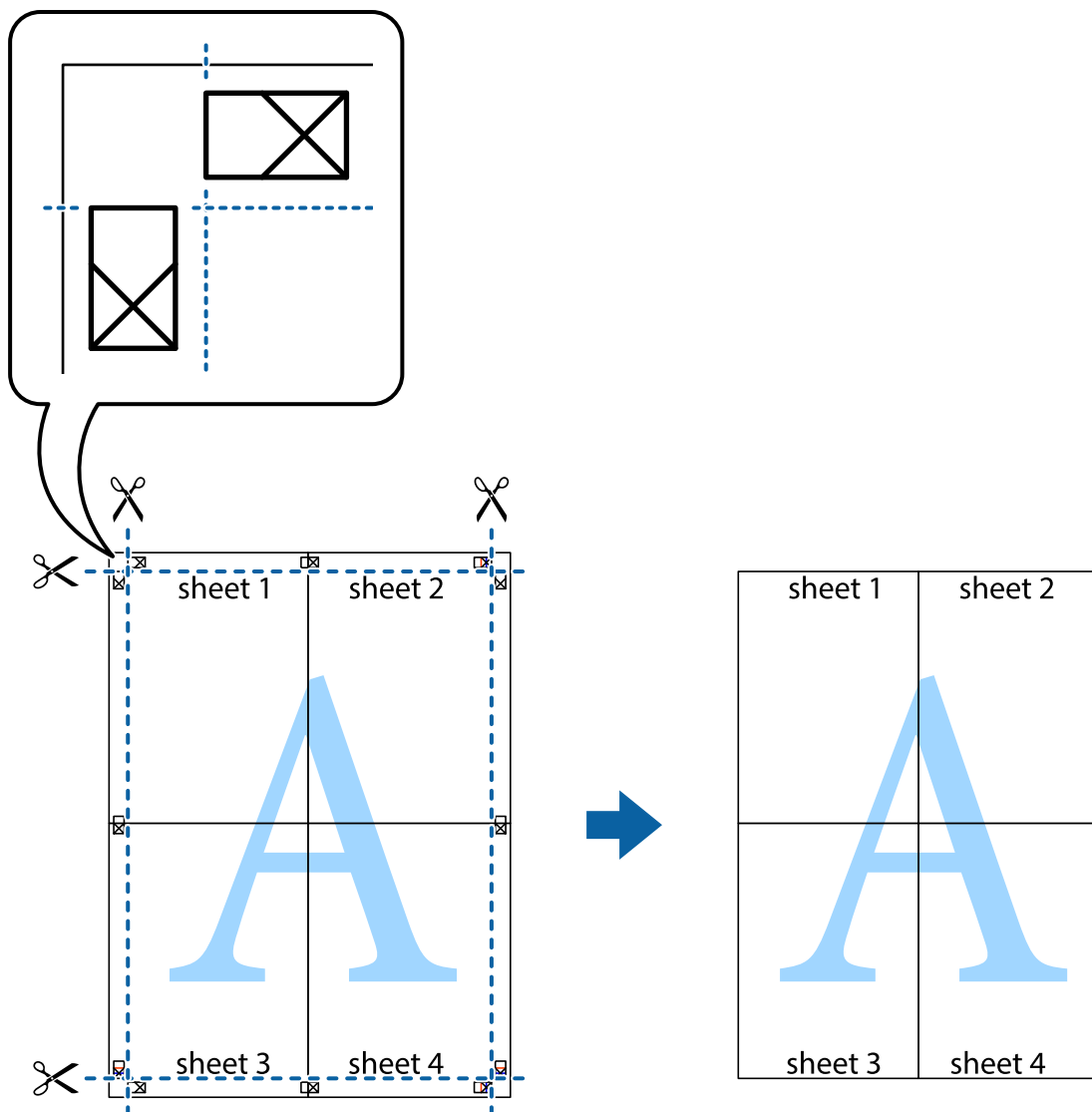

## Afdrukken met een kop- en voettekst

U kunt de gebruikersnaam en afdrukdatum afdrukken in een kop- of voettekst.

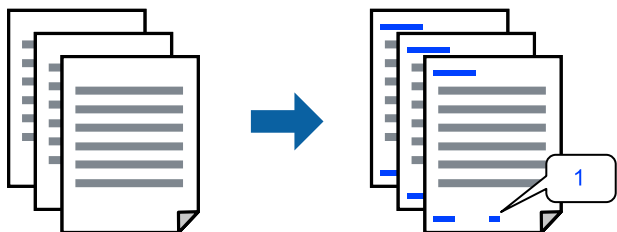

Open het printerstuurprogramma en geef de volgende instellingen op.

Tabblad **Meer opties** > **Watermerkfuncties** > **Koptekst/voettekst**

## Een antikopieerpatroon afdrukken

U kunt een antikopieerpatroon op uw documenten afdrukken. Bij het afdrukken worden de letters zelf niet afgedrukt en de hele afdruk is net zo licht als het scherm. Wanneer deze documenten worden afgedrukt, verschijnen de verborgen letters en is het origineel gemakkelijk van de kopieën te onderscheiden.



Antikopieerpatroon is beschikbaar als aan de volgende voorwaarden is voldaan:

- Papiertype: Gewoon papier
- Kwaliteit: Standaard, Standaard - Levendig
- Randloos: niet geselecteerd
- Kleurcorrectie: Automatisch

Open het printerstuurprogramma en geef de volgende instellingen op.

Tabblad **Meer opties** > **Watermerkfuncties** > **Antikopieerpatroon**

## Meerdere bestanden tegelijkertijd afdrukken

Met Taken indelen Lite kunt u meerdere bestanden die door verschillende toepassingen zijn gemaakt combineren en als één afdruktaak afdrukken. U kunt de afdrukinstellingen, zoals de lay-out voor meerdere pagina's en dubbelzijdig afdrukken, voor gecombineerde bestanden configureren.

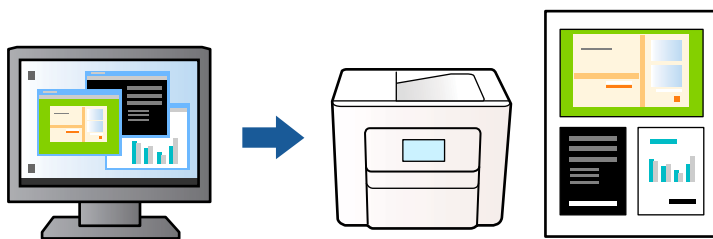

1. Selecteer op het tabblad **Hoofdgroep** in het printerstuurprogramma de optie **Taken indelen Lite** en selecteer vervolgens **OK**.
2. Klik op **Druk af**.  
Als u begint met afdrukken wordt het venster Taken indelen Lite weergegeven.
3. Open het bestand dat u met het huidige bestand wilt combineren terwijl het venster Taken indelen Lite openstaat. Herhaal vervolgens de bovenstaande stappen.
4. Wanneer u een afdruktaak selecteert die is toegevoegd aan Afdrukproject in het venster Taken indelen Lite, kunt u de paginalay-out bewerken.

5. Klik op **Afdrukken** in het menu **Bestand** om het afdrukken te starten.

**Opmerking:**

Als u het venster *Taken indelen Lite* sluit voordat alle afdrukgegevens zijn toegevoegd aan het Afdrukproject, wordt de afdruktaak waaraan u werkt geannuleerd. Klik op **Opslaan** in het menu **Bestand** om de huidige taak op te slaan. De bestandsextensie van de opgeslagen bestanden is ".ecl".

Als u een afdrukproject wilt openen, klikt u op **Taken indelen Lite** op het tabblad **Hulpprogramma's** van het printerstuurprogramma om het venster *Taken indelen Lite* te openen. Selecteer vervolgens **Openen** in het menu **Bestand** om het bestand te selecteren.

## Afdrukken met de afdrukfunctie Universele kleuren

U kunt de zichtbaarheid van tekst en afbeeldingen op afdrukken verbeteren.

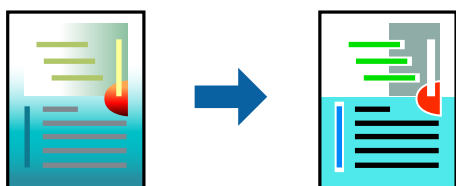

Color Universal afdrukken is alleen beschikbaar als de volgende instellingen zijn geselecteerd.

- Papiertype: Gewoon papier
- Kwaliteit: Standaard of een hogere kwaliteit
- Kleur: Kleur
- Toepassingen: Microsoft® Office 2007 of later
- Tekstgrootte: 96-punts of kleiner

Open het printerstuurprogramma en geef de volgende instellingen op.

Tabblad **Meer opties** > **Kleurcorrectie** > **Afbeeldingsopties** > **Color Universal afdrukken**

## De afdrukkleur aanpassen

U kunt de kleuren aanpassen die voor een afdruktaak worden gebruikt. Deze aanpassingen worden niet doorgevoerd in de oorspronkelijke gegevens.

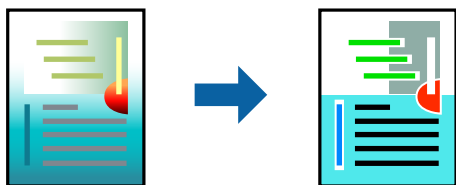

Open het printerstuurprogramma en geef de volgende instellingen op.

Tabblad **Meer opties** > **Kleurcorrectie** > **Aangepast** > **Geavanceerd**, enz.

## Dunne lijnen benadrukken tijdens het afdrukken

Lijnen die te dun zijn om af te drukken, kunnen dikker worden gemaakt.



Open het printerstuurprogramma en geef de volgende instellingen op.

Tabblad **Meer opties** > **Kleurcorrectie** > **Afbeeldingsopties** > **Dunne lijnen benadrukken**

## Duidelijke streepjescodes afdrukken

Als afgedrukte streepjescodes niet goed kunnen worden gelezen, kunt u ze duidelijker afdrukken door het uitlopen van inkt te reduceren. Schakel deze functie alleen in als de streepjescode die u hebt afgedrukt niet kan worden gescand. Afhankelijk van de omstandigheden is het opheffen van wazigheid soms niet mogelijk.

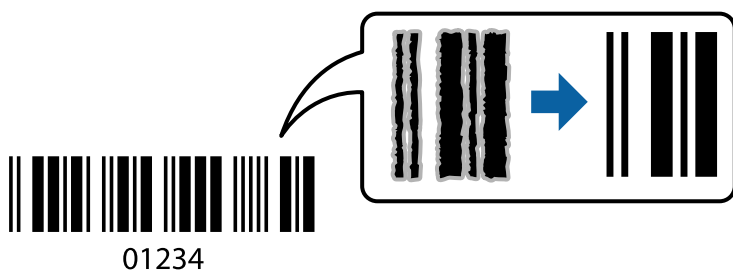

U kunt deze functie voor de volgende papersoorten en afdrukkwaliteit gebruiken.

- Gewoon papier: Standaard, Standaard - Levendig
- Enveloppe: Standaard

Open het printerstuurprogramma en geef de volgende instellingen op.

Tabblad **Hulpprogramma's** > **Extra instellingen** > **Streepjescodemodus**

## Documenten afdrukken vanaf smart-apparaten

U kunt documenten afdrukken vanaf een smart-apparaat, zoals een smartphone of tablet.

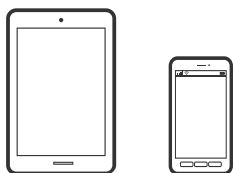

## Afdrukken met Epson Smart Panel

Epson Smart Panel is een toepassing waarmee u printerbewerkingen gemakkelijk kunt uitvoeren, zoals afdrukken, kopiëren of scannen vanaf een smart-apparaat of tablet. U kunt de printer en het smart-apparaat verbinden via een draadloos netwerk, de inktniveaus en printerstatus controleren en controleren op oplossingen als er een fout optreedt. U kunt ook gemakkelijk kopiëren door een kopieerfavoriet te registreren.



Installeer Epson Smart Panel via de URL of QR-code.

<https://support.epson.net/smpdl/>



Start Epson Smart Panel en selecteer dan het afdrukmenu op het startscherm.

## Documenten afdrukken met AirPrint

AirPrint maakt draadloos afdrukken vanaf iPhone, iPad, iPod touch en Mac mogelijk zonder installatie van de nieuwste stuurprogramma's of softwaredownloads.



### **Opmerking:**

*Als u de meldingen voor de papierconfiguratie op het bedieningspaneel van uw printer hebt uitgeschakeld, kunt u AirPrint niet gebruiken. Volg de onderstaande koppeling om de meldingen zo nodig in te schakelen.*

1. Stel de printer in om draadloos afdrukken mogelijk te maken. Raadpleeg de onderstaande koppeling.  
<https://epson.sn>
2. Verbind uw Apple-apparaat met hetzelfde draadloze netwerk dat uw printer gebruikt.
3. Print van uw toestel op uw printer.

### **Opmerking:**

*Raadpleeg voor meer informatie de pagina over AirPrint op de Apple-website.*

### **Gerelateerde informatie**

➔ “Kan niet afdrukken, ondanks dat er verbinding is (iOS)” op pagina 145

## Afdrukken met Epson Print Enabler

U kunt draadloos documenten, e-mails, foto's en webpagina's afdrukken vanaf uw Android-telefoon of -tablet (Android v 4.4 of hoger). Met enkele tikken laat u uw Android-apparaat een Epson-printer detecteren die met hetzelfde draadloze netwerk is verbonden.

Zoek en installeert Epson Print Enabler via Google Play.

Ga naar **Instellingen** op uw Android-apparaat, selecteer **Afdrukken** en schakel Epson Print Enabler in. Tik vanuit een Android--toepassing, zoals Chrome, op het menupictogram en druk af wat er op het scherm wordt weergegeven.

### **Opmerking:**

*Als u de printer niet ziet, tikt u op **Alle printers** en selecteert u de printer.*

## Afdrukken met Mopria Print Service

Met Mopria Print Service kunt u draadloos afdrukken via Android-smartphones of -tablets.

Ga naar Google Play en installeer Mopria Print Service.



Meer informatie vindt u op de Mopria-website: <https://mopria.org>.

---

# Afdrukken op enveloppen

## Afdrukken op enveloppen vanaf een computer (Windows)

1. Laad enveloppen in de printer.  
    [“Enveloppen laden” op pagina 33](#)
2. Open het bestand dat u wilt afdrukken.
3. Open het venster van het printerstuurprogramma.
4. Selecteer het formaat van de enveloppen via **documentformaat** op het tabblad **Hoofdgroep** en selecteer vervolgens **Enveloppe** bij **Papiertype**.
5. Stel de andere items in op de tabbladen **Hoofdgroep** en **Meer opties**, indien nodig, en klik vervolgens op **OK**.
6. Klik op **Druk af**.



## Afdrukken op enveloppen vanaf een computer (Mac OS)

1. Laad enveloppen in de printer.  
“Enveloppen laden” op pagina 33
2. Open het bestand dat u wilt afdrukken.
3. Selecteer **Druk af** in het menu **Bestand** of een andere opdracht om het afdrukdialogvenster te openen.
4. Selecteer het formaat bij de instelling **Papierformaat**.
5. Selecteer **Printerinstellingen** in het venstermenu.
6. Selecteer **Envelop** bij de instelling **Afdruk materiaal**.
7. Geef naar wens nog meer instellingen op.
8. Klik op **Druk af**.

---

## Foto's afdrukken

### Foto's afdrukken vanaf een computer

Met Epson Photo+ kunt u gemakkelijk foto's met verschillende lay-outs afdrukken op fotopapier of cd-/dvd-labels (afdrukken op cd-/dvd-labels wordt maar door enkele modellen ondersteund). Zie de Help van de toepassing voor meer informatie.

---

## Webpagina's afdrukken

### Webpagina's afdrukken vanaf een computer

Met Epson Photo+ kunt u webpagina's weergeven, het opgegeven gebied bijsnijden, en ze vervolgens bewerken en afdrukken. Zie de Help van de toepassing voor meer informatie.

### Webpagina's afdrukken vanaf smart-apparaten

Installeer Epson Smart Panel via de URL of QR-code.

<https://support.epson.net/smpdl/>



Open in uw webbrowser de webpagina die u wilt afdrukken. Tik op **Delen** in het menu van de webbrowsertoepassing, selecteer **Smart Panel** en start vervolgens het afdrukken.

---

## Afdrukken via een cloudservice

Dankzij Epson Connect (beschikbaar via het internet) kunt u via uw smartphone, tablet, pc of laptop, altijd en praktisch overal afdrukken. Als u deze service wilt gebruiken, moet u de gebruiker en de printer registreren in Epson Connect.

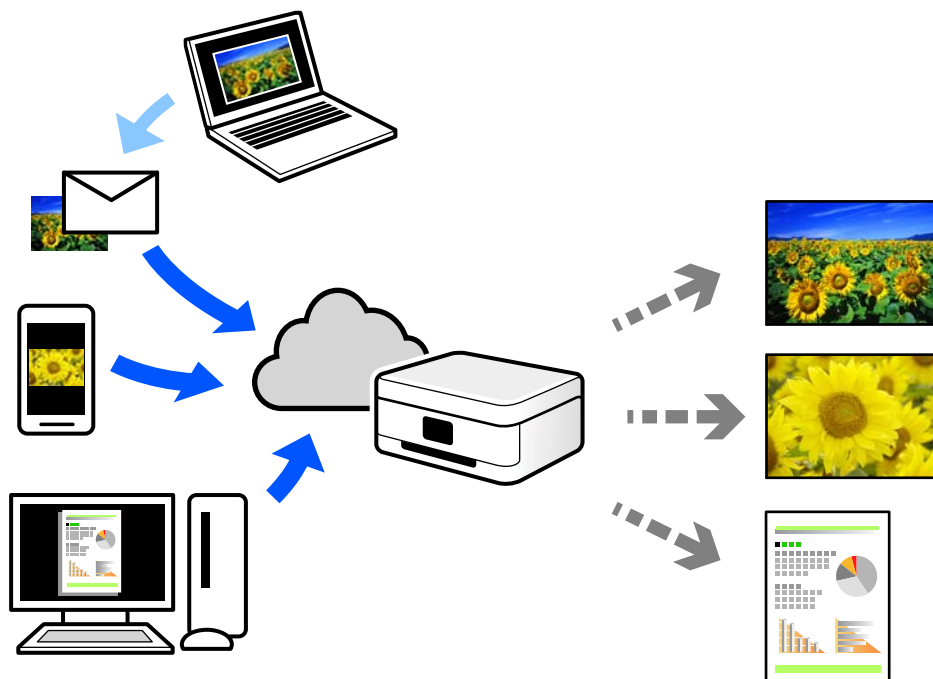

De functies die via het internet beschikbaar zijn, zijn als volgt.

Email Print

Wanneer u een e-mail met bijlagen, bijvoorbeeld documenten of afbeeldingen, verzendt naar een e-mailadres dat aan de printer is toegewezen, kunt u de betreffende e-mail en de bijlagen afdrukken op een externe locatie, zoals uw printer thuis of op kantoor.

Remote Print Driver

Dit is een gedeeld stuurprogramma dat wordt ondersteund door Remote Print Driver. Wanneer u afdrukt op een printer op een externe locatie, kunt u afdrukken in het normale venster van de toepassing een andere printer te selecteren.

Zie de Epson Connect-webportal voor meer informatie over configureren en afdrukken.

<https://www.epsonconnect.com/>

<http://www.epsonconnect.eu> (alleen Europa)

# Kopiëren

Kopiëren in kleur of zwartwit. . . . .	60
Kopiëren door te vergroten of verkleinen. . . . .	61
Meerdere originelen kopiëren naar één vel. . . . .	61
Identiteitskaart kopiëren. . . . .	63
Kopiëren zonder marges. . . . .	64
Meer Menuopties voor kopiëren. . . . .	64

## Kopiëren in kleur of zwartwit

In dit deel worden de stappen voor het kopiëren van originelen in kleur of zwartwit uitgelegd.

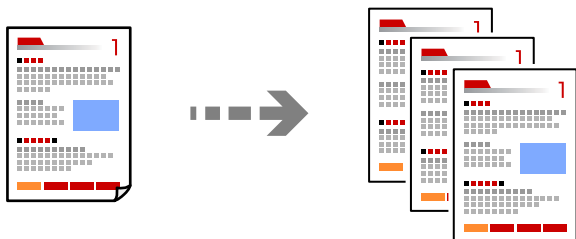

1. Laad papier in de printer.  
[“Papier laden in de papierinvoer achterzijde” op pagina 31](#)
2. Plaats de originelen.  
[“Originelen op de scannerglasplaat plaatsen” op pagina 37](#)

3. Selecteer **Kopiëren** op het startscherm.

Als u een item wilt selecteren, gebruikt u de knoppen ▲▼◀▶ en drukt u op de knop OK.

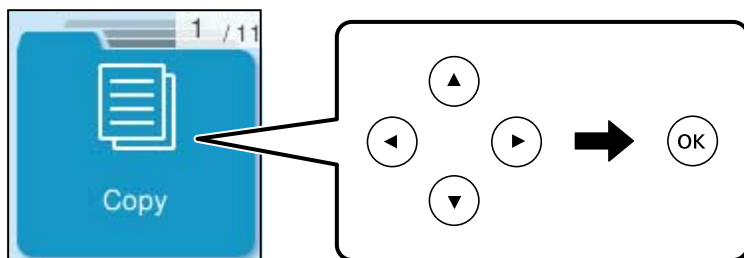

4. Selecteer **Kleur** of **Z/W**.
5. Stel het aantal kopieën in zoals nodig.
6. Druk op de knop ◊.

**Opmerking:**

*De kleur, het formaat en de rand van de gekopieerde afbeelding zijn niet exact hetzelfde als van het origineel.*

### Gerelateerde informatie

- ➔ [“Meer Menuopties voor kopiëren” op pagina 64](#)

## Kopiëren door te vergroten of verkleinen

U kunt originelen op een opgegeven vergroting kopiëren.

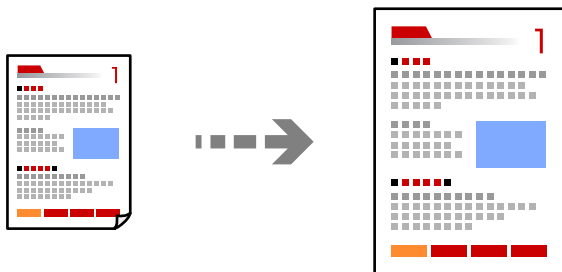

Kopiëren > Meer > Instellingen > Instellingen > Vergroot/Verklein

### Gerelateerde informatie

➔ [“Meer Menuopties voor kopiëren” op pagina 64](#)

---

## Meerdere originelen kopiëren naar één vel

U kunt meerdere originelen op één vel papier kopiëren.

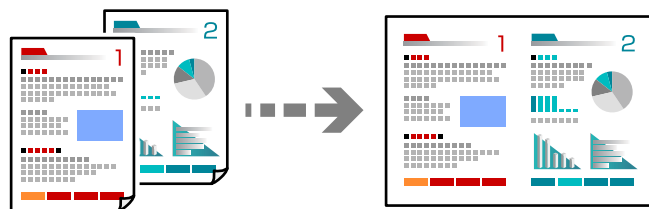

Kopiëren > 2-omhoogKleur

Plaats de originelen met de bedrukte zijde omlaag zoals hieronder weergegeven.

❑ Originelen horizontaal kopiëren

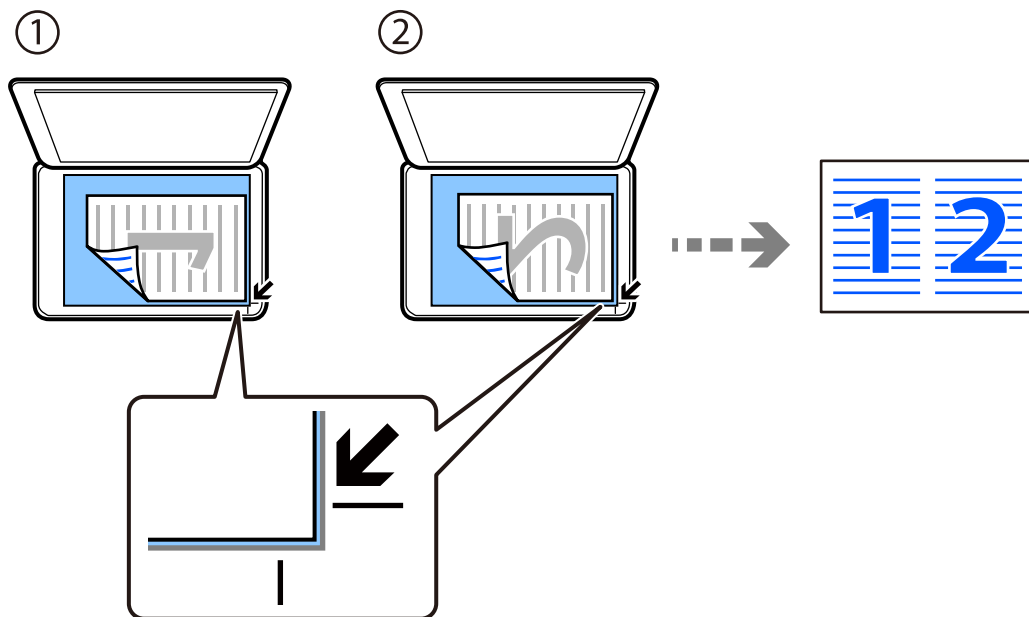

❑ Originelen verticaal kopiëren

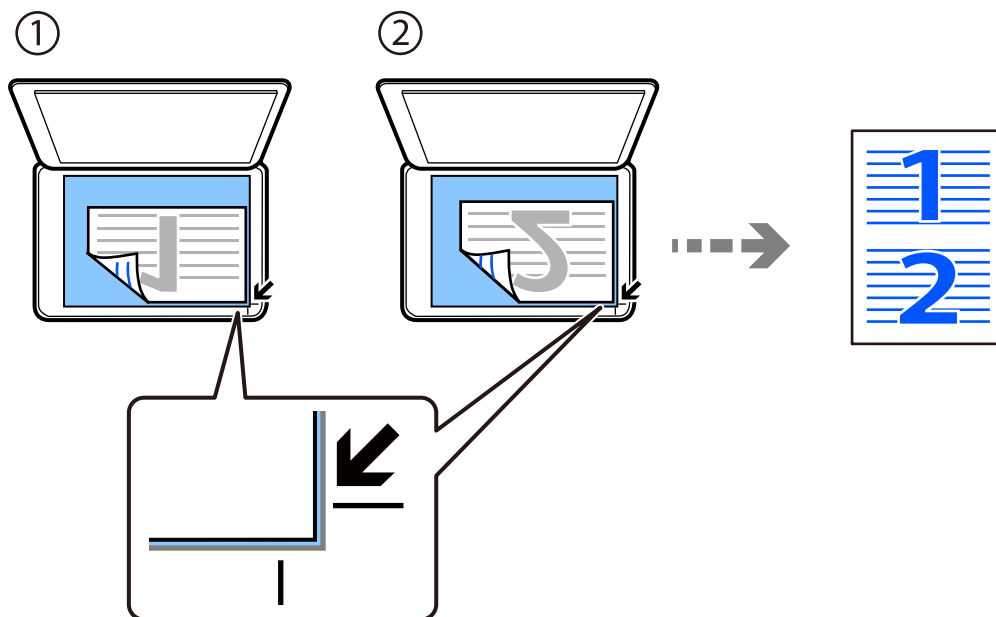

**Opmerking:**

*U kunt ook **Meer** selecteren om de instellingen te wijzigen. Zie de gerelateerde informatie voor uitleg van de items voor instellingen.*

**Gerelateerde informatie**

➔ [“Meer Menuopties voor kopiëren” op pagina 64](#)

## Identiteitskaart kopiëren

Scant beide zijden van een identiteitskaart en kopieert ze naar één zijde van een A4.

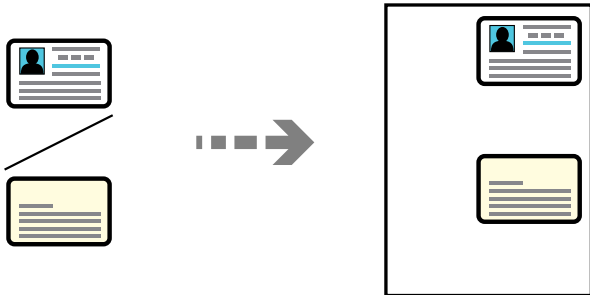

### Kopiëren > Meer > Instellingen > Instellingen > ID-kaart-kopie

Plaats het origineel met de bedrukte zijde omlaag en duw het tegen de hoekmarkering. Plaats een identiteitskaart op 5 mm van de hoekmarkering op de scannerglasplaat.

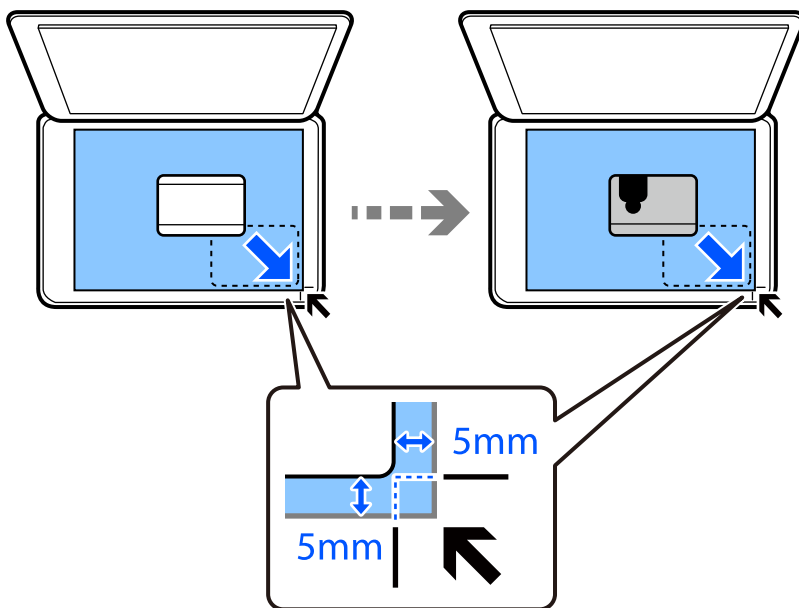

### Gerelateerde informatie

➔ [“Meer Menuopties voor kopiëren” op pagina 64](#)

## Kopiëren zonder marges

Kopieert zonder marge rond de randen. De afbeelding wordt een beetje vergroot om de marges rond de randen van het papier te verwijderen.

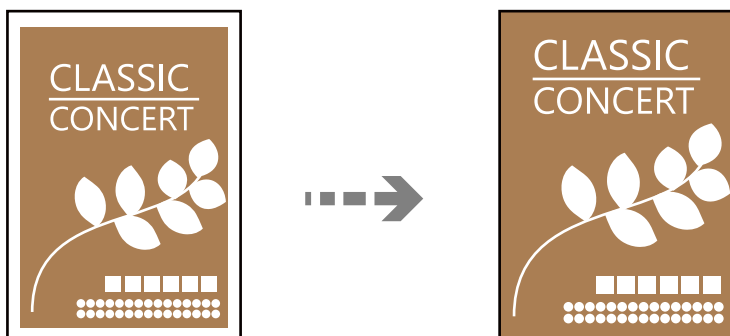

Kopiëren > Meer > Instellingen > Instellingen > Randloze kopie

### Gerelateerde informatie

➔ [“Meer Menuopties voor kopiëren” op pagina 64](#)

---

## Meer Menuopties voor kopiëren

U kunt instellingen opgeven via **Kopiëren > Meer** op het startscherm.

Het aantal kopieën:

Voer het aantal kopieën in.

Z/W:

Kopieert het origineel in zwart-wit.

Kleur:

Kopieert het origineel in kleur.

Instellingen:

Het scherm met de afdrukinstellingen wordt weergegeven. Om de instellingen te wijzigen, drukt u op de knop ▼.

Dichtheid:

Verhoog de dichtheid wanneer het kopieerresultaat te zwak is. Verlaag de dichtheid wanneer de inkt vlekt.

Papierinstelling:

Selecteer het papierformaat en de papiersoort die u hebt geladen.



#### Vergroot/Verklein:

Configureert de vergrotingsverhouding voor vergroting of verkleining. Selecteer de vergroting in het menu in overeenstemming met het papier en het origineel dat u wilt afdrucken.

Auto passend:

Detecteert het scangebied en maakt het origineel automatisch groter of kleiner zodat het past op het papierformaat dat u hebt geselecteerd.

#### Aangep. Grootte:

Bepaalt de vergroting of verkleining die moet worden toegepast op het origineel. De waarde kan liggen tussen 25 en 400%.

#### Formaat van origineel:

Selecteer het formaat van uw origineel. Wanneer u originelen kopieert die geen standaardformaat hebben, selecteert u het formaat dat het meest overeenkomt met het formaat van de originelen.

#### Meerdere pagina's:

Selecteer de lay-out voor kopiëren.

Enkele pagina

Hiermee kopieert u een enkelzijdige origineel op één vel.

2-omhoog

Hiermee kopieert u twee enkelzijdige originelen op één vel in de indeling 2-op-1. Selecteer de lay-outvolgorde en de afdrukstand van uw origineel.

#### Kwaliteit:

Selecteer de kopieerkwaliteit. Wanneer u **Hoog** selecteert, krijgt u afdrucken van betere kwaliteit, maar het afdrucken duurt mogelijk langer.

#### ID-kaart-kopie:

Hiermee scant u beide zijden van een identiteitskaart en kopieert u ze naar één zijde van het papier.

#### Randloze kopie:

Kopieert zonder marge rond de randen. De afbeelding wordt een beetje vergroot om de marges rond de randen van het papier te verwijderen. Selecteer hoeveel u de afbeelding wilt vergroten in de instelling **Uitbreiding**.

---

# Scannen

Beschikbare scanmethoden. . . . .	67
Originelen scannen naar een computer. . . . .	67
Scannen via WSD. . . . .	68
Originelen scannen naar een smart device. . . . .	71

## Beschikbare scanmethoden

U kunt de volgende methoden gebruiken voor scannen met deze printer.

### Scannen naar een computer

U kunt de gescande afbeelding opslaan op een computer die met de printer is verbonden.

[“Originelen scannen naar een computer” op pagina 67](#)

### Scannen via WSD

U kunt de gescande afbeelding met de WSD-functie opslaan op een computer die met de printer is verbonden.

[“Scannen via WSD” op pagina 68](#)

### Rechtstreeks scannen vanaf smart devices

Met de toepassing Epson Smart Panel op een smart device kunt u gescande afbeeldingen rechtstreeks opslaan op het smart device, zoals een smartphone of tablet.

[“Originelen scannen naar een smart device” op pagina 71](#)

---

## Originelen scannen naar een computer

### Opmerking:

*Als u deze functie wilt gebruiken, moeten de volgende toepassingen op uw computer zijn geïnstalleerd.*

- Epson ScanSmart (Windows 7 of hoger, of OS X El Capitan (10.11) of hoger)*
- Epson Event Manager (Windows Vista/Windows XP of OS X Yosemite (10.10)/OS X Mavericks (10.9.5))*
- Epson Scan 2 (toepassing vereist voor het gebruik van de scannerfunctie)*

*Zie de volgende informatie over het controleren op geïnstalleerde toepassingen.*

*Windows 11: klik op de startknop en controleer vervolgens de map **All apps** > **Epson Software** > **Epson ScanSmart** en de map **EPSON** > **Epson Scan 2**.*

*Windows 10: klik op de startknop en controleer vervolgens de map **Epson Software** > **Epson ScanSmart** en de map **EPSON** > **Epson Scan 2**.*

*Windows 8.1/Windows 8: voer de naam van de toepassing in het zoekvenster in en selecteer vervolgens het weergegeven pictogram.*

*Windows 7: klik op de startknop en selecteer **Alle programma's**. Controleer vervolgens de map **Epson Software** > **Epson ScanSmart** en de map **EPSON** > **Epson Scan 2**.*

*Windows Vista/Windows XP: klik op de startknop en selecteer **Alle programma's** of **Programma's**. Controleer vervolgens de map **Epson Software** > **Epson Event Manager** en de map **EPSON** > **Epson Scan 2**.*

*Mac OS: selecteer **Ga** > **Toepassingen** > **Epson Software**.*

1. Plaats de originelen.

[“Originelen plaatsen” op pagina 35](#)

2. Selecteer **Scan naar computer** op het bedieningspaneel.

Als u een item wilt selecteren, gebruikt u de knoppen ▲▼◀▶ en drukt u op de knop OK.

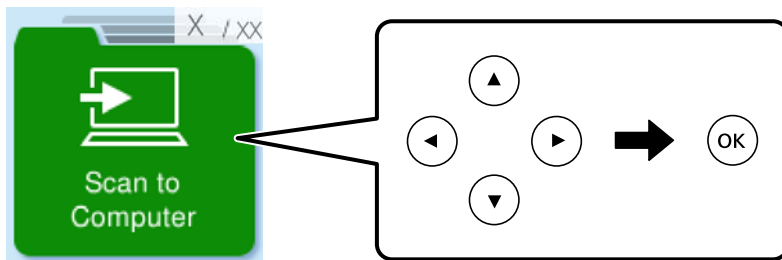

3. Selecteer hoe de gescande afbeelding op een computer moet worden opgeslagen.
  - Voorbeeld op computer (Windows 7 of hoger, of OS X El Capitan (10.11) of hoger): hiermee wordt een voorbeeld van de gescande afbeelding op een computer weergegeven voordat u de afbeelding opslaat.
  - Opsl. JPEG: hiermee slaat u de gescande afbeelding op in jpeg-indeling.
  - Opsl. PDF: hiermee slaat u de gescande afbeelding op in pdf-indeling.
4. Als het scherm **Computer sel.** wordt weergegeven, selecteert u de computer waarop u de gescande beelden wilt opslaan.
5. Druk op de knop ◊.

Wanneer u Windows 7 of hoger, of OS X El Capitan (10.11) of hoger gebruikt: Epson ScanSmart wordt automatisch gestart op uw computer en het scannen begint.

**Opmerking:**

- Raadpleeg de Help-functie van Epson ScanSmart voor gedetailleerde informatie over het gebruik van de software. Klik op **Help** in het scherm Epson ScanSmart om de Help te openen.
- U kunt niet alleen vanaf de printer scannen, maar ook vanaf uw computer met Epson ScanSmart.

---

## Scannen via WSD

U kunt de gescande afbeelding met de WSD-functie opslaan op een computer die met de printer is verbonden.

- Deze functie is uitsluitend beschikbaar voor computers met Windows Vista of hoger.
- Als u Windows 7/Windows Vista gebruikt, moet u eerst uw computer instellen voordat u deze functie kunt gebruiken.

[“Een WSD-poort instellen” op pagina 69](#)

1. Plaats de originelen.

[“Originelen op de scannerglasplaat plaatsen” op pagina 37](#)

2. Selecteer **Naar WSD** op het bedieningspaneel.

Als u een item wilt selecteren, gebruikt u de knoppen ▲ ▼ ◀ ▶ en drukt u op de knop OK.

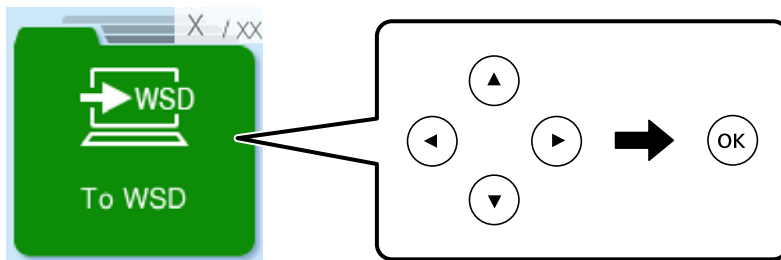

3. Selecteer een computer.
4. Druk op de knop ◊.

## Een WSD-poort instellen

In dit gedeelte wordt uitgelegd hoe u een WSD-poort instelt voor Windows 7/Windows Vista.

**Opmerking:**

Voor Windows 8 of hoger wordt de WSD-poort automatisch ingesteld.

Voor het instellen van een WSD-poort is het volgende nodig.

- De printer en de computer moeten verbinding hebben met het netwerk.
- De printerdriver moet op de computer zijn geïnstalleerd.

1. Zet de printer aan.
2. Klik op Start en vervolgens op **Netwerk** op de computer.
3. Klik met de rechtermuisknop op de printer en klik vervolgens op **Installeren**.  
Klik op **Doorgaan** wanneer het scherm **Gebruikersaccountbeheer** wordt weergegeven.

Klik op **Verwijderen** en begin opnieuw als het scherm **Verwijderen** wordt weergegeven.

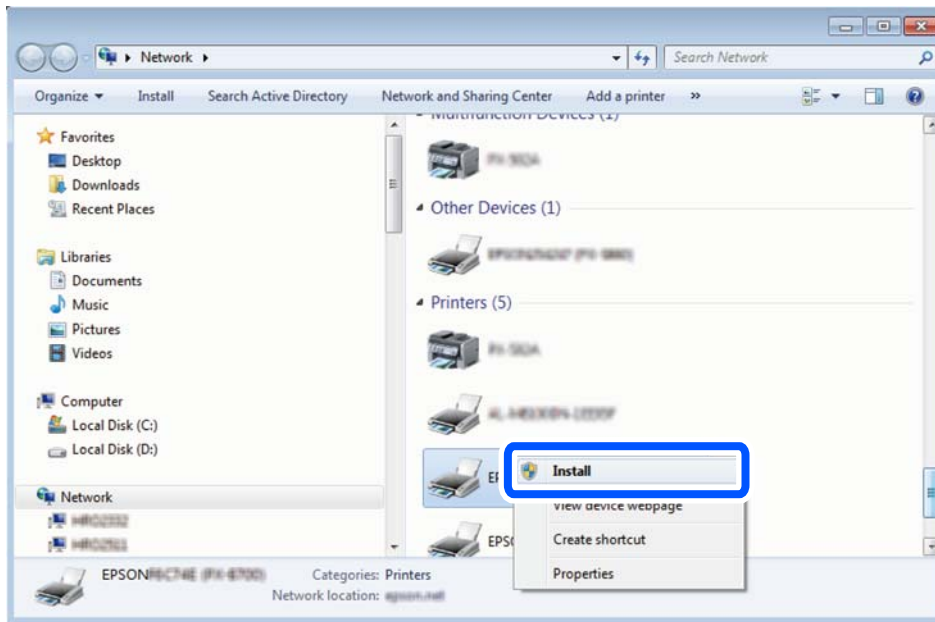

**Opmerking:**

De printer naam die u instelt in het netwerk en de modelnaam (EPSON XXXXXX (XX-XXXX)) worden weergegeven in het venster Network. U kunt de printer naam die in het netwerk is ingesteld controleren vanaf het bedieningspaneel van de printer of door een netwerkstatusvel af te drukken.

4. Klik op **Uw apparaat is gereed voor gebruik**.

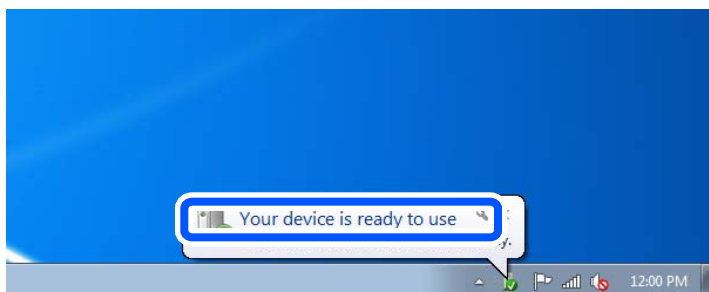

5. Controleer het bericht en klik op **Sluiten**.

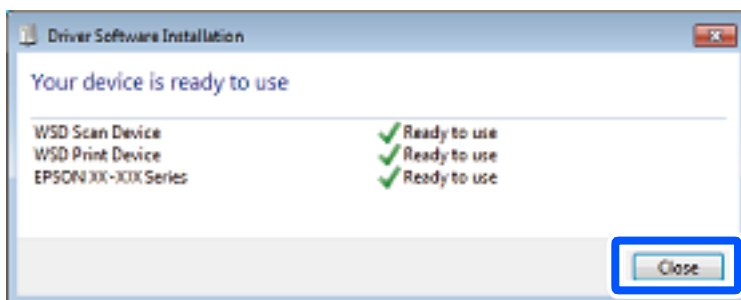

6. Open het venster **Apparaten en printers**.

☐ Windows 7

Klik op Start > **Configuratiescherm** > **Hardware en geluiden** (of **Hardware**) > **Apparaten en printers**.

- ❑ Windows Vista

Klik op Start > **Configuratiescherm** > **Hardware en geluiden** > **Printers**.

7. Controleer of een pictogram met de naam van de printer in het netwerk wordt weergegeven.  
Selecteer de printernaam wanneer u WSD gebruikt.

---

## Originelen scannen naar een smart device

**Opmerking:**

*Installeer Epson Smart Panel op uw smart device voordat u gaat scannen.*

1. Plaats de originelen.  
[“Originelen plaatsen” op pagina 35](#)
2. Start Epson Smart Panel op uw smart device.
3. Selecteer op het startscherm het scanmenu.
4. Volg de instructies op het scherm om de afbeeldingen te scannen en op te slaan.

---

# Faxen

Voordat u faxfuncties gebruikt. . . . .	73
Overzicht van de faxfuncties van de printer. . . . .	84
Faxberichten verzenden via de printer. . . . .	86
Faxberichten ontvangen op de printer. . . . .	90
Menuopties voor faxen. . . . .	92
Andere faxfuncties gebruiken. . . . .	96
Een faxbericht verzenden via een computer. . . . .	96
Faxberichten ontvangen op een computer. . . . .	100



## Voordat u faxfuncties gebruikt

De faxfunctie is alleen beschikbaar voor de ET-4810 Series/L5590 Series.

Controleer de volgende punten voordat u de faxfuncties gaat gebruiken.

- De printer, de telefoonlijn en (indien deze wordt gebruikt) de telefoon zijn correct aangesloten
- De basisinstellingen in de (Wizard faxinstelling) zijn geconfigureerd
- Overige vereiste Faxinstellingen zijn geconfigureerd

Zie “Gerelateerde informatie” hieronder om de instellingen te configureren.

### Gerelateerde informatie

- ➔ [“De printer aansluiten op een telefoonlijn” op pagina 73](#)
- ➔ [“De printer klaarmaken voor het verzenden en ontvangen van faxberichten” op pagina 76](#)
- ➔ [“Instellingen voor de faxfuncties van de printer op maat configureren” op pagina 78](#)
- ➔ [“Faxinstellingen” op pagina 222](#)
- ➔ [“Contactpersonen beschikbaar maken” op pagina 81](#)
- ➔ [“Menu Standaardinst. gebr.” op pagina 227](#)

## De printer aansluiten op een telefoonlijn

### Compatibele telefoonlijnen

U kunt de printer gebruiken via standaard analoge telefoonlijnen (PSTN = Public Switched Telephone Network) en PBX (Private Branch Exchange) telefoonsystemen.

U kunt de printer mogelijk niet gebruiken via de volgende telefoonlijnen of systemen.

- VoIP telefoonlijnen zoals DSL of glasvezellijnen
- Digitale telefoonlijnen (ISDN)
- Bepaalde PBX telefoonsystemen
- Als er tussen de telefooncontactdoos in de muur en de printer adapters zoals terminaladapters, VoIP adapters, splitters of DSL routers aangesloten zijn

### Gerelateerde informatie

- ➔ [“De printer aansluiten op een telefoonlijn” op pagina 73](#)

## De printer aansluiten op een telefoonlijn

Sluit de printer aan op een telefooncontactdoos via een RJ-11 (6P2C)-telefoonkabel. Als u een telefoon aansluit op de printer, dient u een tweede RJ-11 (6P2C)-telefoonkabel te gebruiken.

Afhankelijk van de regio wordt er mogelijk een telefoonkabel bij de printer geleverd. Als deze meegeleverd is, gebruik deze dan.

U moet de telefoonkabel mogelijk aansluiten op een adapter voor uw land of regio.

**Opmerking:**

Verwijder de dop van de poort EXT. van de printer alleen als u uw telefoontoestel op de printer aansluit. Verwijder de dop niet als u geen telefoon aansluit.

In gebieden waar vaak blikseminslagen optreden raden we aan om een piekbeveiliging te gebruiken.

**Aansluiten op een standaard telefoonlijn (PSTN) of PBX**

Sluit een telefoonkabel aan tussen de muurcontactdoos of PBX-poort naar de LINE poort aan de achterzijde van de printer.

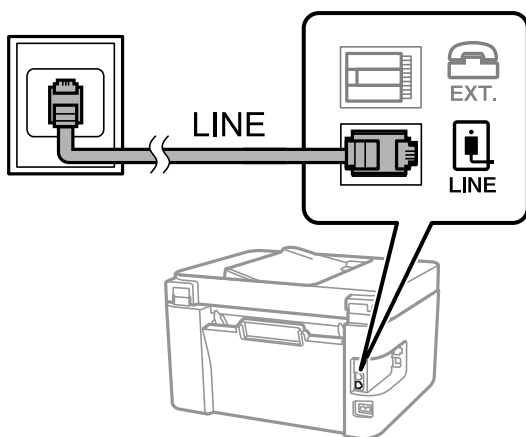

**Gerelateerde informatie**

➔ [“Uw telefoontoestel aansluiten op de printer” op pagina 75](#)

**Aansluiten op DSL of ISDN**

Sluit een telefoonkabel aan tussen de DSL-modem of ISDN terminaladapter naar de LINE-poort aan de achterzijde van de printer. Raadpleeg de documentatie van de modem of adapter voor meer informatie.

**Opmerking:**

Als uw DSL modem niet uitgerust is met een ingebouwde DSL filter, sluit dan een aparte DSL filter aan.

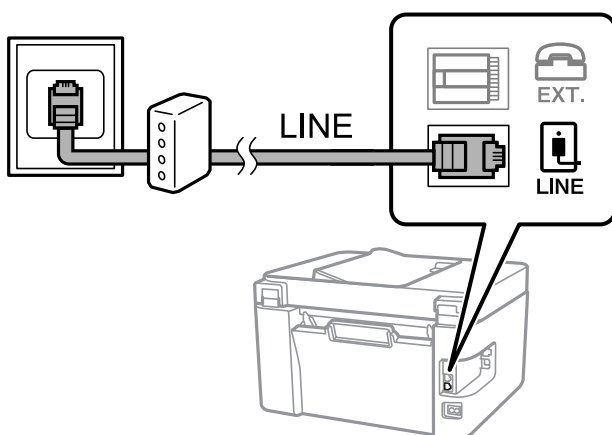

**Gerelateerde informatie**

➔ [“Uw telefoontoestel aansluiten op de printer” op pagina 75](#)

## Uw telefoontoestel aansluiten op de printer

Als u de printer en uw telefoontoestel op een enkele telefoonlijn gebruikt, sluit dan de telefoon aan op uw printer.

### Opmerking:

- ❑ Als uw telefoontoestel een faxfunctie heeft, schakel deze dan uit. Raadpleeg de handleidingen van het telefoontoestel voor meer informatie. Afhankelijk van het type telefoon kan de faxfunctie niet volledig worden uitgeschakeld. Hierdoor kunt u de telefoon mogelijk niet gebruiken als externe telefoon.
- ❑ Als u een antwoordapparaat aansluit, moet u ervoor zorgen dat de instelling **Overgaan voor antw.** van de printer hoger is dan het aantal beltonen van uw antwoordapparaat dat is ingesteld voor het beantwoorden van een oproep.

1. Verwijder het beschermkapje van de EXT.-poort aan de achterzijde van de printer.

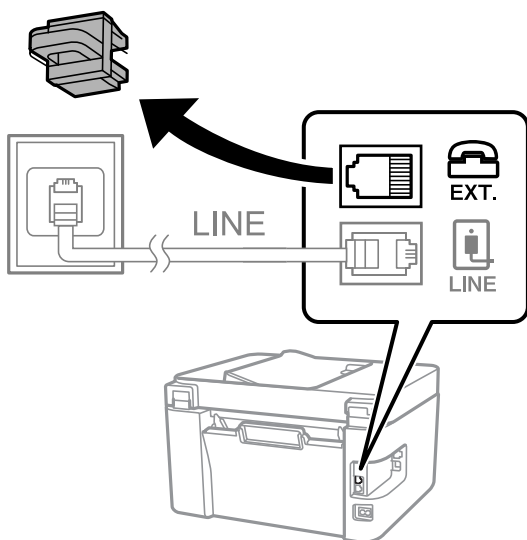

2. Sluit het telefoontoestel met een telefoonkabel aan op de EXT.-poort.

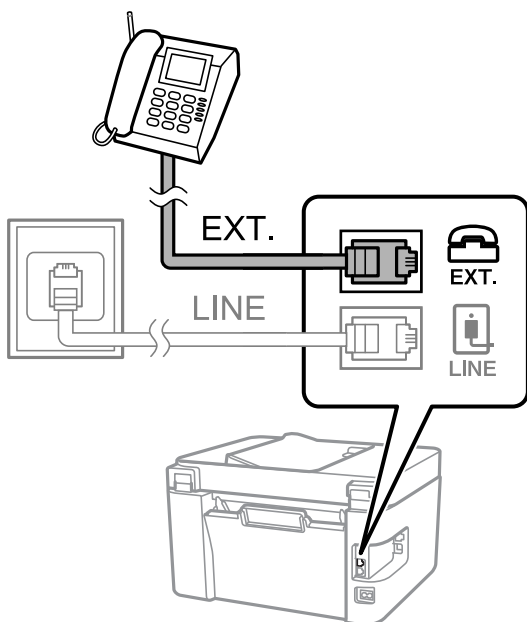

### Opmerking:

Als u een enkele telefoonlijn deelt, zorg er dan voor dat u uw telefoontoestel aansluit op de EXT.-poort van de printer. Als u de lijn splitst om de telefoon en de printer afzonderlijk aan te sluiten, werken de telefoon en de printer niet goed.

3. Selecteer **Fax** op het bedieningspaneel van de printer.

Als u een item wilt selecteren, gebruikt u de knoppen ▲ ▼ ◀ ▶ en drukt u op de knop OK.

4. Neem de hoorn van de haak.

Als een bericht wordt weergegeven voor het verzenden of ontvangen van faxberichten, zoals in het volgende scherm wordt getoond, is de verbinding tot stand gebracht.



#### Gerelateerde informatie

- ➔ [“De printer klaarmaken voor het verzenden en ontvangen van faxberichten” op pagina 76](#)
- ➔ [“Instellingen configureren om een antwoordapparaat te gebruiken” op pagina 79](#)
- ➔ [“Configureer instellingen om faxberichten te ontvangen, alleen via een aangesloten telefoon \(Extern ontvangen\)” op pagina 79](#)
- ➔ [“Ontvangstmodus:” op pagina 224](#)

## De printer klaarmaken voor het verzenden en ontvangen van faxberichten

Met de **Wizard faxinstelling** configureert u de standaard faxfuncties om de printer klaar te maken voor het verzenden en ontvangen van faxberichten.

De wizard wordt automatisch weergegeven wanneer de printer voor de eerste keer wordt ingeschakeld. U kunt de wizard handmatig weergeven vanaf het bedieningspaneel van de printer. U moet de wizard opnieuw uitvoeren in het geval dat de wizard wordt overgeslagen wanneer de printer voor het eerst wordt ingeschakeld of wanneer de verbindingsumgeving is gewijzigd.

- De onderstaande items kunt u instellen via de wizard.
  - Koptekst** (Uw telefoonnummer en Koptekst fax)
  - Ontvangstmodus** (Auto of Handmatig)
  - DRD-instelling**
- De onderstaande items worden automatisch ingesteld overeenkomstig de verbindingsumgeving.
  - Kiesmodus** (zoals **Toon** of **Puls**)  
**Kiesmodus** wordt mogelijk niet automatisch geconfigureerd door de **Wizard faxinstelling** wanneer **Lijntype** is ingesteld op **PBX**. Configureer **Kiesmodus** handmatig.
- Andere items in **Basisinstellingen** blijven ongewijzigd.

## Gerelateerde informatie

➔ [“Menu Basisinstellingen” op pagina 222](#)

## De printer klaarmaken voor het verzenden en ontvangen van faxberichten met gebruik van Wizard faxinstelling

1. Selecteer **Instel.** op het startscherm van het bedieningspaneel van de printer.

Als u een item wilt selecteren, gebruikt u de knoppen ▲ ▼ ◀ ▶ en drukt u op de knop OK.

2. Selecteer **Faxinstellingen > Wizard faxinstelling.**
3. Volg de aanwijzingen op het scherm en voer de afzendernaam, bijvoorbeeld uw bedrijfsnaam, en uw faxnummer in.

### **Opmerking:**

*Uw afzendernaam en uw faxnummer verschijnen als koptekst op uitgaande faxberichten.*

4. Configureer de DRD-instelling (Distinctive Ring Detection).

- Als u ingeschreven bent op een specifieke beltoondienst bij uw telecomprovider:

Ga naar het volgende scherm en selecteer de beltoon die voor inkomende faxberichten moet worden gebruikt.

Wanneer u een item selecteert (maar niet **Alles**), wordt **Ontvangstmodus** ingesteld op **Auto** en kunt u doorgaan naar het volgende scherm waar u de geconfigureerde instellingen kunt controleren.

- Als u zich niet bij uw telecomprovider op een specifieke beltoondienst hebt ingeschreven of als u deze optie niet hoeft in te stellen:

Sla deze instelling over en ga naar het scherm waar u uw instellingen kunt controleren.

### **Opmerking:**

- Specifieke beltoondiensten, die door veel telecombedrijven worden aangeboden (naam van de service verschilt per bedrijf), bieden de mogelijkheid om meerdere telefoonnummers op één lijn te hebben. Elk nummer krijgt dan een specifieke beltoon toegewezen. U kunt dan een nummer gebruiken voor telefoongesprekken en een ander nummer om te faxen. Selecteer de beltoon voor faxen in **DRD**.*

- Afhankelijk van de regio worden **Aan** en **Uit** weergegeven als de opties **DRD**. Selecteer **Aan** om specifieke beltonen te gebruiken.*

5. Configureer de instelling Ontvangstmodus.

- Als u geen telefoontoestel met de printer hoeft te verbinden:

Selecteer **Nee**.

**Ontvangstmodus** is ingesteld op **Auto**.

- Als u een telefoontoestel met de printer moet verbinden:

Selecteer **Ja** en selecteer vervolgens of faxberichten al dan niet automatisch kunnen worden ontvangen.

6. Controleer de geconfigureerde instellingen die op het scherm worden weergegeven en ga vervolgens naar het volgende scherm.

Druk op de knop ↶ als u instellingen wilt corrigeren of wijzigen.

7. Controleer de faxverbinding door **Controle starten** te selecteren en vervolgens **Afdrukken** te selecteren om een rapport af te drukken waarin de verbindingstatus wordt aangegeven.

**Opmerking:**

- Als er fouten gemeld worden, volg dan de instructies op het rapport om ze te corrigeren.
- Indien het scherm **Lijntype kiezen** weergegeven wordt, selecteer dan het lijntype.
  - Als u de printer aansluit op een PBX-telefoonsysteem of terminaladapter selecteert u **PBX**.
  - Als u de printer aansluit op een standaard telefoonlijn, selecteert u **PSTN**. Wanneer het bericht om de kiestoondetectie uit te schakelen op het scherm wordt weergegeven, drukt u op de knop OK. Kiestoondetectie uitschakelen kan er wel voor zorgen dat het eerste cijfer van een faxnummer mogelijk wordt overgeslagen waardoor het bericht naar een foutief nummer wordt verzonden.

**Gerelateerde informatie**

- ➔ [“De printer aansluiten op een telefoonlijn”](#) op pagina 73
- ➔ [“Instellingen configureren om een antwoordapparaat te gebruiken”](#) op pagina 79
- ➔ [“Ontvangstmodus:”](#) op pagina 224
- ➔ [“Configureer instellingen om faxberichten te ontvangen, alleen via een aangesloten telefoon \(Extern ontvangen\)”](#) op pagina 79
- ➔ [“Menu Basisinstellingen”](#) op pagina 222

## Instellingen voor de faxfuncties van de printer op maat configureren

U kunt de faxfuncties van de printer afzonderlijk op maat configureren met behulp van het configuratiepaneel van de printer. De instellingen die middels de **Wizard faxinstelling** zijn geconfigureerd, kunnen ook worden gewijzigd. Raadpleeg voor meer informatie de beschrijvingen van het menu **Faxinstellingen**.

[“Faxinstellingen”](#) op pagina 222

**Gerelateerde informatie**

- ➔ [“Inkomende faxen ontvangen”](#) op pagina 90
- ➔ [“Instellingen configureren voor een PBX-telefoonsysteem”](#) op pagina 78
- ➔ [“Instellingen configureren wanneer u een telefoontoestel verbindt”](#) op pagina 79
- ➔ [“Instellingen configureren voor het blokkeren van ongewenste faxen”](#) op pagina 80
- ➔ [“Instellingen instellen om faxen te verzenden en ontvangen op een computer”](#) op pagina 80

## Instellingen configureren voor een PBX-telefoonsysteem

Configureer de volgende instellingen als u de printer gebruikt in kantoren die gebruik maken van extensies met externe toegangscodes, zoals een 0 en 9 voor het verkrijgen van een buitenlijn.

1. Selecteer **Instel.** op het bedieningspaneel van de printer.

Als u een item wilt selecteren, gebruikt u de knoppen ▲ ▼ ◀ ▶ en drukt u op de knop OK.

2. Selecteer **Faxinstellingen > Basisinstellingen**.
3. Selecteer **Lijntype** en selecteer vervolgens **PBX**.

4. Wanneer u een fax verzendt naar een extern faxnummer met # (hekje) in plaats van de werkelijke toegangscode, selecteert u **Gebr.** als de **Toegangscode**.

Het symbool # dat is ingevoerd in plaats van de werkelijke toegangscode, wordt tijdens het kiezen vervangen door de opgeslagen toegangscode. Door gebruik te maken van # kunt u makkelijker verbinding maken met een externe lijn.

**Opmerking:**

*U kunt geen faxberichten verzenden naar ontvangers in **Contacten** waarvoor een externe toegangscode is ingesteld, zoals 0 of 9.*

*Als u in **Contacten** ontvangers hebt geregistreerd met een externe toegangscode, zoals 0 of 9, stelt u de **Toegangscode** in op **Niet gebr.** Anders moet u de code voor # in **Contacten** wijzigen.*

5. Voer de externe toegangscode voor uw telefoonsysteem in en druk vervolgens op de knop OK.
6. Druk op de knop OK om de instellingen toe te passen.  
De toegangscode wordt opgeslagen in uw printer.

**Gerelateerde informatie**

➔ [“Menu Basisinstellingen” op pagina 222](#)

## **Instellingen configureren wanneer u een telefoontoestel verbindt**

### ***Instellingen configureren om een antwoordapparaat te gebruiken***

Om een antwoordapparaat te kunnen gebruiken, moet u de printer correct instellen.

1. Selecteer **Instel.** op het startscherm op het bedieningspaneel van de printer.

Als u een item wilt selecteren, gebruikt u de knoppen ▲ ▼ ◀ ▶ en drukt u op de knop OK.

2. Selecteer **Faxinstellingen > Basisinstellingen**.

3. Stel **Ontvangstmodus** in op **Auto**.

4. Stel de **Overgaan voor antw.** in op een hoger aantal dan het aantal voor het antwoordapparaat.

Als **Overgaan voor antw.** lager is ingesteld dan het aantal keer overgaan voor het antwoordapparaat, kan het antwoordapparaat de spraakoproepen niet ontvangen om spraakberichten op te nemen. Raadpleeg de handleidingen van het antwoordapparaat voor meer informatie.

De printerinstelling **Overgaan voor antw.** wordt mogelijk niet weergegeven, afhankelijk van de regio.

**Gerelateerde informatie**

➔ [“Menu Basisinstellingen” op pagina 222](#)

### ***Configureer instellingen om faxberichten te ontvangen, alleen via een aangesloten telefoon (Extern ontvangen)***

U kunt binnenkomende faxberichten ontvangen door de hoorn van de haak. Te nemen en de telefoon te gebruiken, zonder de printer te gebruiken.

De functie **Extern ontvangen** is beschikbaar voor telefoontoestellen die tonen kunnen zenden.

1. Op het startscherm op het bedieningspaneel van de printer selecteert u **Instel.**  
Als u een item wilt selecteren, gebruikt u de knoppen ▲ ▼ ◀ ▶ en drukt u op de knop OK.
2. Selecteer **Faxinstellingen > Basisinstellingen > Extern ontvangen.**
3. Selecteer **Aan.**
4. Voer een tweecijferige code in (u kunt 0 tot 9, \* en #) invoeren als startcode en druk vervolgens op de knop OK om de instellingen toe te passen.

#### **Gerelateerde informatie**

➔ [“Menu Basisinstellingen” op pagina 222](#)

## **Instellingen configureren voor het blokkeren van ongewenste faxen**

U kunt ongewenste faxen blokkeren.

1. Op het startscherm op het bedieningspaneel van de printer selecteert u **Instel.**  
Als u een item wilt selecteren, gebruikt u de knoppen ▲ ▼ ◀ ▶ en drukt u op de knop OK.
2. Selecteer **Faxinstellingen > Basisinstellingen > Weigeringsfax.**
3. Schakel de voorwaarde in om ongewenste faxen te blokkeren.  
Selecteer **Weigeringsfax** en schakel de volgende opties in.
  - Lijst geweigerde nrs.: weiger faxen van afzenders in de lijst met geblokkeerde nummers.
  - Koptekst fax leeg: weiger faxen zonder koptekstinformatie.
  - Beller niet in Contacten: weiger faxen van afzenders die niet zijn toegevoegd aan de lijst met contacten.
4. Druk op ↶ om terug te keren naar het scherm **Weigeringsfax.**
5. Als u de **Lijst geweigerde nrs.** gebruikt, selecteert u **Lijst geblokkeerde nummers bewerken** en bewerkt u de lijst.

#### **Gerelateerde informatie**

➔ [“Menu Basisinstellingen” op pagina 222](#)

## **Instellingen instellen om faxen te verzenden en ontvangen op een computer**

Als u faxen wilt verzenden en ontvangen op een computer, moet FAX Utility zijn geïnstalleerd op de computer die via een netwerk of USB-kabel is verbonden.



### **Stel de instelling Opslaan op computer in om faxen te ontvangen**

U kunt faxen ontvangen op een computer door de FAX Utility te gebruiken. Installeer FAX Utility op de client-computer en stel de instelling in. Zie Basisbediening in de help van FAX Utility (weergegeven in het startscherm) voor meer informatie.

De onderstaande instelling op het bedieningspaneel van de printer is ingesteld op **Ja**, en de ontvangen faxen kunnen op de computer worden opgeslagen.

**Instel.** > **Faxinstellingen** > **Ontvangstinst.** > **Opslaan op computer**

### **Stel de instelling Opslaan op computer in op Ook afdrukken op de printer om faxen te ontvangen**

U kunt de instelling instellen om ontvangen faxen af te drukken vanaf de printer of om ze op te slaan op een computer.

1. Op het startscherm op het bedieningspaneel van de printer selecteert u **Instel.**

Als u een item wilt selecteren, gebruikt u de knoppen ▲ ▼ ◀▶ en drukt u op de knop OK.

2. Selecteer **Faxinstellingen** > **Ontvangstinst.**

3. Selecteer **Opslaan op computer** > **Ja en afdrukken.**

### **Stel de instelling Opslaan op computer in om faxen te ontvangen**

Als wilt instellen dat de ontvangen faxen niet op de computer worden opgeslagen, wijzigt u de instellingen op de printer.

#### **Opmerking:**

*U kunt de instellingen ook wijzigen met FAX Utility. Als er echter faxen zijn die niet op de computer zijn opgeslagen, werkt deze functie niet.*

1. Op het startscherm op het bedieningspaneel van de printer selecteert u **Instel.**

Als u een item wilt selecteren, gebruikt u de knoppen ▲ ▼ ◀▶ en drukt u op de knop OK.

2. Selecteer **Faxinstellingen** > **Ontvangstinst.**

3. Selecteer **Opslaan op computer** > **Nee.**

## **Contactpersonen beschikbaar maken**

Door een lijst met contactpersonen op te slaan kunt u makkelijk bestemmingen invoeren. U kunt tot 100 nummers invoeren en u kunt de lijst met contactpersonen gebruiken als u een faxnummer invoert.

### **Contacten registreren of bewerken**

1. Selecteer **Instel.** op het startscherm.

Als u een item wilt selecteren, gebruikt u de knoppen ▲ ▼ ◀▶ en drukt u op de knop OK.

2. Selecteer **Contacten-beheer.**

3. Voer een van de volgende handelingen uit.

- Als u een nieuw contact wilt registreren, selecteert u **Geg. toev.** en selecteert u een nieuw registratienummer.
- Als u een nieuw contact wilt bewerken, selecteert u **Bewerken** en selecteert u het doelcontact.
- Als u een contact wilt verwijderen, selecteert u **Wissen**, het doelcontact en **Ja**. Er zijn geen aanvullende stappen nodig.

4. Configureer de benodigde instellingen.

**Opmerking:**

*Als u een faxnummer invoert, moet u eerst een externe toegangscode voor het faxnummer invoeren als uw telefoonsysteem PBX is. Deze toegangscode hebt u nodig om een buitenlijn te krijgen. Als de toegangscode is opgegeven in de instelling van het **Lijntype**, voert u een hekje (#) i.p.v. de werkelijke toegangscode in. Om een pauze (drie seconden) toe te voegen tijdens het bellen van het nummer, voegt u een koppelteken (-) toe.*

5. Druk op de knop OK om door te gaan en selecteer **Geg. toev.** om het registreren of bewerken te voltooien.

## Contactgroepen registreren of bewerken

Voeg contactpersonen aan een groep toe om een faxbericht naar meerdere bestemmingen tegelijk te verzenden.

**Opmerking:**

*U kunt in totaal maximaal 100 bestemmingen en groepen registreren in de contactlijsten.*

1. Selecteer **Instel.** op het startscherm.

Als u een item wilt selecteren, gebruikt u de knoppen ▲ ▼ ◀ ▶ en drukt u op de knop OK.

2. Selecteer **Contacten-beheer**.

3. Voer een van de volgende handelingen uit.

- Als u een nieuwe groep contacten wilt registreren, selecteert u **Groep toevoegen** en selecteert u het registratienummer.
- Als u een groep contacten wilt bewerken, selecteert u **Bewerken** en selecteert u de doelgroep.
- Als u een groep contacten wilt verwijderen, selecteert u achtereenvolgens **Wissen**, de doelgroep en **Ja**. Er zijn geen aanvullende stappen nodig.

4. Voer of bewerk het **Groepsnaam** en druk op OK.

5. Voer of bewerk het **Indexwoord** en druk op OK.

6. Selecteer de contactpersonen die u in de groep wilt opslaan.

Elke keer wanneer u op de knop ▶ drukt, wordt het contact geselecteerd of gedeselecteerd.

7. Druk op de knop OK om door te gaan en selecteer **Geg. toev.** om het registreren of bewerken te voltooien.

## Contacten registreren op een computer

Met Web Config kunt u een contactlijst maken op uw computer en deze importeren naar de printer.

1. Open "Web Config".

2. Klik op **Log in**, voer het wachtwoord in en klik dan op **OK**.
3. Selecteer **Contacts**.
4. Selecteer het nummer dat u wilt registreren en klik vervolgens op **Edit**.
5. Voer **Name**, **Index Word**, **Fax Number** en **Fax Speed** in.
6. Klik op **Apply**.

### Gerelateerde informatie

➔ [“Toepassing voor het configureren van printerbewerkingen \(Web Config\)” op pagina 215](#)

### Items voor het instellen van de bestemming

Items	Instellingen en toelichting
Name	Voer een naam in die in de contacten wordt weergegeven. Deze mag maximaal 30 tekens bevatten in Unicode (UTF-8). Als u dit niet opgeeft, laat u dit leeg.
Index Word	Voer zoekwoorden in van maximaal 30 tekens in Unicode (UTF-8). Als u dit niet opgeeft, laat u dit leeg.
Type	Dit item is vastgelegd als <b>Fax</b> . Deze instelling kunt u niet wijzigen.
Assign to Frequent Use	Dit item wordt niet ondersteund.
Fax Number	Voer hier tussen 1 en 64 tekens in. Gebruik 0-9 - * # en spatie.
Fax Speed	Selecteer een communicatiesnelheid voor een bestemming.

### Bestemmingen als groep registreren

1. Open "Web Config".
2. Klik op **Log in**, voer het wachtwoord in en klik dan op **OK**.
3. Selecteer **Contacts**.
4. Selecteer het nummer dat u wilt registreren en klik vervolgens op **Edit**.
5. Voer een **Name** en **Index Word** in.
6. Selecteer een groep in **Type**.
7. Klik op **Select** voor **Contact(s) for Group**.  
De beschikbare bestemmingen worden weergegeven.
8. Selecteer de bestemming die u voor de groep wilt registreren en klik vervolgens op **Select**.

**Opmerking:**

*Bestemmingen kunnen worden geregistreerd voor meerdere groepen.*

9. Klik op **Apply**.

## Gerelateerde informatie

➔ [“Toepassing voor het configureren van printerbewerkingen \(Web Config\)” op pagina 215](#)

---

# Overzicht van de faxfuncties van de printer

## Functie: Faxberichten verzenden

### Verzendmethoden

#### Automatisch verzenden

Wanneer u een origineel scant door op  (**Fax verzenden**) te drukken, belt de printer naar de ontvangers en wordt het faxbericht verzonden.

[“Faxberichten verzenden via de printer” op pagina 86](#)

#### Handmatig verzenden

Wanneer u de lijn handmatig wilt controleren door de ontvanger te bellen, drukt u op de knop  (**Fax verzenden**) om onmiddellijk een faxbericht te verzenden.

[“Faxen verzenden met een extern telefoontoestel” op pagina 88](#)

### Bestemming van ontvanger bij verzenden van een faxbericht

U kunt ontvangers invoeren via de cijfertoetsen, **Contacten**, en **Recent**.

[“Ontvangers selecteren” op pagina 87](#)

[“Contactpersonen beschikbaar maken” op pagina 81](#)

### Scaninstellingen bij het verzenden van een faxbericht

U kunt items zoals **Resolutie** of **Origineel formaat (glas)** selecteren bij het verzenden van faxberichten.

[“Scaninstellingen” op pagina 93](#)

### Inst.faxverzending bij het verzenden van een faxbericht

U kunt **Inst.faxverzending** zoals **Direct verzenden** (een groot document stabiel verzenden) of **Fax later verzenden** (een faxbericht verzenden op een tijdstip dat u opgeeft) gebruiken.

[“Inst.faxverzending” op pagina 94](#)

## Functie: Faxberichten ontvangen

### Ontvangstmodus

Er zijn twee opties in **Ontvangstmodus** om binnenkomende faxberichten te ontvangen.

#### Handmatig

Voornamelijk om te telefoneren, maar ook om te faxen

[“Gebruik van de modus Handmatig” op pagina 90](#)

Auto

- Alleen om te faxen (een extern telefoontoestel is niet vereist)
  - Voornamelijk om te faxen en soms om te telefoneren
- [“Auto-modus gebruiken” op pagina 91](#)

### Faxberichten ontvangen met een verbonden telefoon

U kunt faxberichten met alleen een extern telefoontoestel ontvangen.

[“Menu Basisinstellingen” op pagina 222](#)

[“Instellingen configureren wanneer u een telefoontoestel verbindt” op pagina 79](#)

## Functie: Verzenden/ontvangen met PC-FAX (Windows/Mac OS)

### Verzenden met PC-FAX

U kunt faxberichten verzenden vanaf een computer.

[“Toepassing voor het configureren van faxbewerkingen en het verzenden van faxberichten \(FAX Utility\)” op pagina 213](#)

[“Een faxbericht verzenden via een computer” op pagina 96](#)

### Ontvangen met PC-FAX

U kunt faxberichten ontvangen op een computer.

[“Instellingen instellen om faxen te verzenden en ontvangen op een computer” op pagina 80](#)

[“Toepassing voor het configureren van faxbewerkingen en het verzenden van faxberichten \(FAX Utility\)” op pagina 213](#)

[“Faxberichten ontvangen op een computer” op pagina 100](#)

## Functies: Verschillende faxrapporten

U kunt de status van ontvangen en verzonden faxberichten in een rapport controleren.

Date	Time	Type	ID	Duration	Pages	Result
XX.XX	XX:XXPM	Send	XX XXXX XXXX	00:00	000/001	No Answer
XX.XX	XX:XXPM	Receive		00:37	001	OK
XX.XX	XX:XXAM	Send	XXX XXX XXXX			OK

[“Menu Rapportinstellingen” op pagina 226](#)

[“Inst.faxverzending” op pagina 94](#)

[“Verzendlogboek.” op pagina 95](#)

[“Faxverslag.” op pagina 95](#)

## Functie: Beveiliging bij het verzenden en ontvangen van faxberichten

U kunt veel beveiligingsfuncties gebruiken, zoals **Beperkingen dir. kiezen** om verzending naar het verkeerde adres te voorkomen, of **Autom. back-upgeg.wissen** om lekken van gegevens te voorkomen.

[“Menu Veiligheidsinstel.” op pagina 227](#)

## Functies: andere handige functies

### Ongewenste faxberichten blokkeren

U kunt ongewenste faxberichten weigeren.

[“Weigeringsfax:” op pagina 224](#)

### Faxberichten ontvangen na bellen

Nadat u naar een ander faxapparaat hebt gebeld, kunt u documenten ontvangen van dat faxapparaat.

[“Faxen ontvangen via een telefoonoproep” op pagina 92](#)

[“Polling ontvangen:” op pagina 95](#)

---

## Faxberichten verzenden via de printer

U kunt faxberichten verzenden door het faxnummer van de ontvanger op het bedieningspaneel van de printer in te voeren.

1. Plaats de originelen.

U kunt maximaal 100 pagina's in één keer verzenden. Afhankelijk van de resterende hoeveelheid geheugen is dit echter niet altijd mogelijk, zelfs als het faxbericht minder dan 100 pagina's bevat.

[“Originelen op de scannerglasplaat plaatsen” op pagina 37](#)

[“Originelen op de ADF plaatsen” op pagina 36](#)

2. Selecteer **Fax** op het bedieningspaneel van de printer.

Als u een item wilt selecteren, gebruikt u de knoppen ▲▼◀▶ en drukt u op de knop OK.

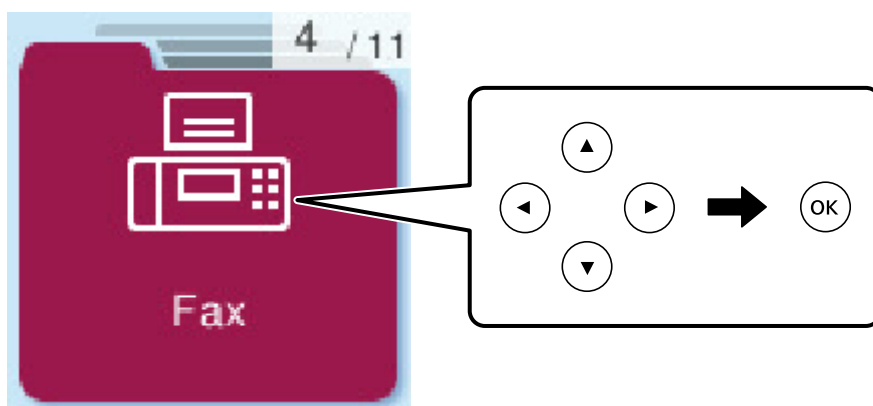

3. Kies de ontvanger.

[“Ontvangers selecteren” op pagina 87](#)

4. Selecteer **Menu** door op de knop OK te drukken en selecteer vervolgens **Scaninstellingen** of **Inst.faxverzending** om indien nodig de instellingen te configureren, zoals de resolutie en verzendmethode.

[“Scaninstellingen” op pagina 93](#)

[“Inst.faxverzending” op pagina 94](#)

5. Druk op de knop  om het faxbericht te verzenden.

**Opmerking:**

- Als het faxnummer bezet is of er problemen optreden, kiest de printer het nummer na een minuut automatisch nog een keer.
- Als u het verzenden wilt annuleren, drukt u op de toets .
- Het verzenden van faxberichten in kleur duurt langer, omdat de printer tegelijk scant en verzendt. Als de printer een faxbericht in kleur aan het verzenden is, kunt u geen andere functies gebruiken.

## Ontvangers selecteren

U kunt op de volgende manieren ontvangers opgeven om het faxbericht te verzenden.

### Een faxnummer handmatig invoeren

Druk op het faxnummer met de numerieke toetsen en druk op de knop OK.

- Voor het toevoegen van een pauze (drie seconden tijdens het bellen van het nummer), drukt u op de knop .
- Als u een externe toegangscode hebt ingesteld in **Lijntype**, begint u het faxnummer met een hekje (#) in plaats van de werkelijke toegangscode.

**Opmerking:**

Als u een faxnummer niet handmatig kunt invoeren, is **Beperkingen dir. kiezen** in **Veiligheidsinstel.** ingesteld op **Aan**. Selecteer de faxontvangers in de lijst met contactpersonen of de faxgeschiedenis.

### De ontvangers in de lijst met contactpersonen selecteren





Druk op de knop  en selecteer de ontvangers waarnaar u wilt verzenden. Als de ontvanger waarnaar u het bericht wilt versturen niet is geregistreerd in **Contacten**, registreert u dit contact via **Contacten-beheer**.

Fax > Menu > **Contacten-beheer**

### De ontvangers selecteren uit de geschiedenis met verzonden faxberichten

Druk op de knop  en selecteer een ontvanger.

**Opmerking:**

Om ontvangers die u hebt ingevoerd, te verwijderen, drukt u op de knop , verplaatst u de cursor naar de ontvanger die u wilt verwijderen door op de knop   te drukken en heft u de selectie van de ontvanger op door op de knop OK te drukken. Druk op de knop  om te voltooien en terug te keren naar het scherm **Fax**.

### Gerelateerde informatie

➔ [“Contactpersonen beschikbaar maken” op pagina 81](#)

## Verschillende manieren om faxberichten te verzenden

### Faxen verzenden met een extern telefoontoestel

U kunt een fax verzenden d.m.v. een aangesloten telefoon als u voor het verzenden van de fax nog een gesprek wilt voeren of als de faxmachine van de ontvanger niet automatisch overschakelt.

1. Plaats de originelen.

U kunt tot 100 pagina's per zending verzenden.

2. Neem de hoorn van de telefoon in de hand en vorm het faxnummer van de ontvanger op uw toestel.

**Opmerking:**

*Als de ontvanger de telefoon beantwoordt, kunt u met de ontvanger spreken.*

3. Selecteer **Fax** op het startscherm.

Als u een item wilt selecteren, gebruikt u de knoppen ▲ ▼ ◀ ▶ en drukt u op de knop OK.

4. Druk op de knop OK en selecteer **Scaninstellingen** of **Inst.faxverzending** om indien nodig de instellingen te configureren, zoals de resolutie en verzendmethode.

5. Als u een faxtoon hoort, druk op de toets ◊ en haak dan in.

**Opmerking:**

*Als een nummer gevormd wordt d.m.v. een aangesloten toestel, duurt de verzending langer omdat de printer tegelijk scant en verzendt. Als de printer een fax aan het verzenden is, kunt u geen andere functies gebruiken.*

6. Verwijder de originelen wanneer het verzenden is voltooid.

### Gerelateerde informatie

➔ [“Scaninstellingen” op pagina 93](#)

➔ [“Inst.faxverzending” op pagina 94](#)

### Documenten van verschillende formaten verzenden d.m.v. de ADF (Doorl.scannen (ADF))



Als u faxberichten verzendt door de originelen een voor een te plaatsen of door de originelen op formaat te plaatsen, kunt u deze als een enkel document verzenden in hun originele formaten.

Als u originelen met verschillende afmetingen in de ADF plaatst, worden alle originelen verzonden volgens het grootste formaat. Plaats geen originelen met verschillende formaten als u de originelen in het oorspronkelijke formaat wilt verzenden.

1. Plaats de eerste batch originelen tegelijkertijd.
2. Selecteer **Fax** op het startscherm.

Als u een item wilt selecteren, gebruikt u de knoppen ▲ ▼ ◀ ▶ en drukt u op de knop OK.



3. Kies de ontvanger.  
“Ontvangers selecteren” op pagina 87
4. Druk op de knop OK en selecteer dan **Scaninstellingen**.
5. Selecteer **Doorl.scannen (ADF)** en selecteer vervolgens **Aan**.  
U kunt, indien nodig, ook instellingen configureren voor bijvoorbeeld resolutie en verzendmethode in **Scaninstellingen** of **Inst.faxverzending**.
6. Druk op de knop  totdat u terugkeert naar het scherm **Fax** en druk vervolgens op de knop .
7. Wanneer het scannen van de eerste originelen is voltooid en het bericht **Nog een pagina?** op het bedieningspaneel wordt weergegeven, selecteert u **Ja**, plaatst u de volgende originelen en drukt u op de knop .
- Opmerking:**  
*Als de printer gedurende 60 seconden niet wordt gebruikt na het verzoek voor plaatsing van de volgende originelen, stopt de printer met opslaan en start hij de verzending van het document.*
8. Verwijder de originelen wanneer het verzenden is voltooid.

## Meerdere pagina's van een zwart-witdocument verzenden (Direct verzenden)

Als u een faxbericht in zwart-wit verzendt, wordt het gescande document tijdelijk opgeslagen in het geheugen van de printer. Hierdoor kan het verzenden van een groot aantal pagina's ervoor zorgen dat het geheugen van de printer vol raakt. U kunt dit vermijden door de functie **Direct verzenden** te activeren, maar mogelijk duurt de verzending langer omdat de printer tegelijk scant en verzendt. U kunt deze functie gebruiken als er maar één ontvanger is.





### Het menu openen

U vindt het menu op het bedieningspaneel van de printer.

**Fax > Menu > Inst.faxverzending > Direct verzenden.**

## Faxberichten in zwart-wit verzenden op een specifiek tijdstip (Fax later verzenden)

U kunt op een specifiek tijdstip een faxbericht verzenden. Dit kan uitsluitend bij faxberichten in zwart-wit.

1. Plaats de originelen.
2. Selecteer **Fax** op het startscherm.  
Als u een item wilt selecteren, gebruikt u de knoppen     en drukt u op de knop OK.
3. Kies de ontvanger.
4. Configureer instellingen om faxen op een specifiek tijdstip te verzenden.
  - ① Druk op de knop OK en selecteer dan **Inst.faxverzending**.
  - ② Selecteer **Fax later verzenden** en selecteer vervolgens **Aan**.

③ Voer het tijdstip van verzending in en druk dan op de knop OK button.

U kunt, indien nodig, ook instellingen configureren voor bijvoorbeeld resolutie en verzendmethode in **Scaninstellingen** of **Inst.faxverzending**.

5. Druk op de knop ↶ tot u terugkeert naar het scherm **Fax** en druk vervolgens op de knop ◇.

6. Verwijder de originelen wanneer het verzenden is voltooid.

**Opmerking:**

U kunt het faxen annuleren via het scherm **Fax**.

---

## Faxberichten ontvangen op de printer

Als de printer is aangesloten op de telefoonlijn en basisinstellingen zijn geconfigureerd met de Wizard faxinstelling, kunt u faxberichten ontvangen.

Ontvangen faxberichten worden afgedrukt.

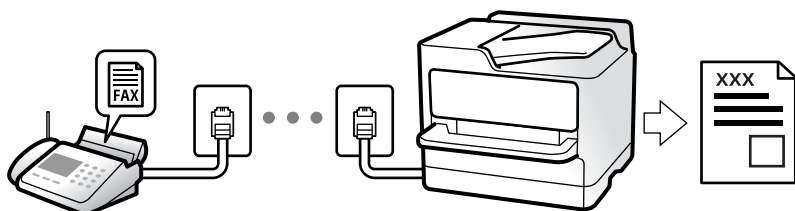

Wanneer u de status van de faxinstellingen wilt controleren, kunt u een **Lijst faxinstellingen** afdrukken via **Fax > Menu > Meer > Faxverslag > Lijst faxinstellingen**.

## Inkomende faxen ontvangen

Er zijn twee mogelijkheden in **Ontvangstmodus**.

### Gerelateerde informatie

- ➔ [“Gebruik van de modus Handmatig” op pagina 90](#)
- ➔ [“Auto-modus gebruiken” op pagina 91](#)
- ➔ [“Ontvangstmodus:” op pagina 224](#)

## Gebruik van de modus Handmatig

Deze modus is voornamelijk voor het plaatsen van telefoonoproepen, maar kan ook worden gebruikt voor faxen.

### Faxberichten ontvangen

Wanneer de telefoon overgaat, kunt u het handmatig beantwoorden door de hoorn van de haak te nemen.

Wanneer u een faxsignaal hoort (baud):

Selecteer **Fax** op het startscherm van de printer, druk op de knop # om Een fax ontvangen te selecteren en druk op ◇. Hang vervolgens de handset op.

- Als het overgaan voor een spraakoproep is:  
U kunt de telefoon normaal beantwoorden.

### Faxen ontvangen met alleen de aangesloten telefoon

Wanneer **Extern ontvangen** is ingesteld, kunt u faxen ontvangen door de eenvoudigweg de startcode in te voeren. Als de telefoon overgaat, neemt u de handset op. Als u een faxtoon (baud) hoort, voert u de tweecijferige startcode in en hangt u de handset op.

### Gerelateerde informatie

➔ [“Extern ontvangen:” op pagina 224](#)

## Auto-modus gebruiken

Met deze modus kunt u de lijn voor de volgende toepassingen gebruiken.

- De lijn alleen gebruiken voor faxen (externe telefoon is niet noodzakelijk)
- De lijn voornamelijk gebruiken voor faxen, maar soms ook voor telefoneren

### Faxen ontvangen zonder extern telefoontoestel

De printer schakelt automatisch over naar het ontvangen van faxen wanneer het nummer dat wordt gebeld zo vaak is overgegaan als u hebt ingesteld in **Overgaan voor antw.**.

### Faxen ontvangen met een extern telefoontoestel

Een printer zonder extern telefoontoestel werkt als volgt.

- Wanneer het antwoordapparaat de oproep beantwoordt binnen het aantal keer overgaan dat is ingesteld in **Overgaan voor antw.:**
  - Als het overgaan voor een faxoproep is: de printer schakelt automatisch naar de modus voor het ontvangen van faxen.
  - Als het overgaan voor een spraakoproep is: het antwoordapparaat kan spraakoproepen ontvangen en spraakberichten opnemen.
- Wanneer u de handset opneemt binnen het aantal keer overgaan dat is ingesteld in **Overgaan voor antw.:**
  - Als het overgaan voor een faxoproep is: u kunt de fax ontvangen via dezelfde stappen als voor **Handmatig**. Selecteer **Fax** op het startscherm van de printer, druk op de knop # om het ontvangen van een fax te selecteren en druk op de knop . Hang vervolgens de handset op.
  - Als het overgaan voor een spraakoproep is: u kunt de oproep normaal beantwoorden.
- Als het overgaan stopt en de printer automatisch naar de modus voor het ontvangen van faxen overschakelt:
  - Als het overgaan voor een faxoproep is: de printer ontvangt de fax.
  - Als het overgaan voor een spraakoproep is: u kunt de oproep niet beantwoorden. Vraag of de beller u terugbelt.

### Opmerking:

Stel het aantal keer overgaan voor het antwoordapparaat in op een aantal dat lager is dan het aantal dat is ingesteld in **Overgaan voor antw.**. Anders kan het antwoordapparaat geen berichten ontvangen. Raadpleeg de bij het antwoordapparaat meegeleverde handleiding voor informatie over het instellen van het antwoordapparaat.

## Gerelateerde informatie

➔ [“Overgaan voor antw.?” op pagina 224](#)

## Faxen ontvangen via een telefoonoproep

U kunt een fax die op een ander faxapparaat is opgeslagen, ontvangen door het faxnummer te bellen.

## Faxen ontvangen via pollingdiensten (Polling ontvangen)

U kunt een fax die op een ander faxapparaat is opgeslagen, ontvangen door het faxnummer te bellen. Gebruik deze functie om een document te ontvangen van een faxinformatiedienst.

### Opmerking:

- Als de faxinformatiedienst een stembegeleidingsfunctie heeft die u moet volgen om een document te ontvangen, kunt u deze functie niet gebruiken.
- Als u een document wilt ontvangen van een faxinformatiedienst met gesproken instructies, kies dan gewoon het faxnummer op het aangesloten telefoontoestel en bedien de telefoon en printer verder volgens de instructies die u krijgt.

1. Selecteer **Fax** op het startscherm.

Als u een item wilt selecteren, gebruikt u de knoppen ▲ ▼ ◀ ▶ en drukt u op de knop OK.

2. Druk op de knop OK en selecteer dan **Meer**.
3. Selecteer **Polling ontvangen** en selecteer vervolgens **Aan**.
4. Kies de ontvanger.

### Opmerking:

Als u een faxnummer niet handmatig kunt invoeren, is **Beperkingen dir. kiezen in Veiligheidsinstel.** ingesteld op **Aan**. Selecteer de faxontvangers uit de lijst met contacten of de faxgeschiedenis.

5. Druk op de knop ◊ om het **Polling ontvangen** te starten.

---

## Menuopties voor faxen

### Fax

Selecteer de menu's in **Fax** vanaf het startscherm op het bedieningspaneel.

#### Contacten:

Selecteer een ontvanger in de lijst met contacten. U kunt ook contacten toevoegen of bewerken.

#### Recent:

Selecteer een ontvanger uit de geschiedenis met verzonden faxberichten. U kunt de ontvanger tevens toevoegen aan de lijst met contactpersonen.

## Menu

U kunt de volgende menu's selecteren.

- Scaninstellingen
- Inst.faxverzending
- Meer
- Contacten-beheer

Zie "Gerelateerde informatie" hieronder voor meer informatie.

## Fax verzenden

Druk op de knop  om de fax te verzenden.

## Gerelateerde informatie

➔ [“Ontvangers selecteren” op pagina 87](#)

# Scaninstellingen



Selecteer de menu's op het bedieningspaneel zoals hierna beschreven:

## Fax > Menu > Scaninstellingen

### Resolutie:

Selecteer de resolutie van de uitgaande fax. Als u een hogere resolutie selecteert, neemt de gegevensgrootte toe en duurt het verzenden van de fax langer.

### Dichtheid:

Bepaalt de dichtheid van de uitgaande fax. Druk op  om de dichtheid donkerder te maken en druk op  om deze lichter te maken.

### Doorl.scannen (ADF):

Als u faxberichten verzendt door de originelen een voor een te plaatsen of door de originelen op formaat te plaatsen, kunt u deze als een enkel document verzenden in hun originele formaten. Raadpleeg de gerelateerde informatie verderop in dit onderwerp.

### Origineel formaat (glas):

Selecteer het formaat en de oriëntatie van het origineel dat u op de scannerglasplaat plaatste.

### Kleurmodus:

Selecteer of u wilt scannen in kleur of zwart-wit.

## Gerelateerde informatie

➔ [“Documenten van verschillende formaten verzenden d.m.v. de ADF \(Doorl.scannen \(ADF\)\)” op pagina 88](#)

## Inst.faxverzending

Selecteer de menu's op het bedieningspaneel zoals hierna beschreven:

### Fax > Menu > Inst.faxverzending

#### Direct verzenden:

Hiermee verzendt u een faxbericht in zwart-wit terwijl de originelen worden gescand. Omdat gescande originelen niet tijdelijk worden opgeslagen in het printergeheugen, zelfs niet wanneer u een groot aantal pagina's verzendt, kunt u printerfouten als gevolg van gebrek aan geheugen voorkomen. Houd er rekening mee dat het verzenden langer duurt wanneer u deze functie gebruikt. Raadpleeg de gerelateerde informatie verderop in dit onderwerp.

U kunt deze functie niet gebruiken wanneer u naar meerdere ontvangers faxt.

#### Fax later verzenden:

Hiermee wordt een faxbericht verzonden op het tijdstip dat u opgeeft. Alleen een faxbericht in zwart-wit is beschikbaar bij het gebruik van deze optie. Raadpleeg de gerelateerde informatie verderop in dit onderwerp.

#### Afz.info toevoegen:

Selecteer de positie waar u de koptekstinformatie wilt invoegen (naam en faxnummer van afzender) in de uitgaande fax, of geef aan dat u deze informatie niet wilt invoegen.

- Uit:** Hiermee verzendt u een fax zonder koptekstinformatie.
- Buitenkant van afbeelding:** Hiermee verzendt u een fax met de koptekstinformatie in de marge boven aan de fax. Zo voorkomt u dat de koptekst overlapt met de gescande afbeelding. Afhankelijk van het formaat van de originelen kan het faxbericht bij de ontvanger echter op twee pagina's worden afgedrukt.
- Binnenkant afbeelding:** Hiermee verzendt u een fax met de koptekstinformatie circa 7 mm lager dan de bovenkant van de gescande afbeelding. De koptekst overlapt mogelijk met de afbeelding, maar de fax zal bij de ontvanger niet over twee pagina's worden verdeeld.

#### Koptekst fax:

Selecteer de koptekst voor de ontvanger. Als u deze functie wilt gebruiken, moet u eerst meerdere kopteksten vastleggen.

#### Aanv. info koptekst:

Selecteer de informatie die u wilt toevoegen. U kunt kiezen uit **Uw telefoonnummer** en **Doellijst**.

#### Rapport transmissie:

Hiermee wordt na verzending van de fax een verzendrapport afgedrukt.

**Bij fout afdrukken:** hiermee drukt u alleen een rapport af als er een fout optreedt.

Wanneer **Afbeelding aan rapport bevestigen** is ingesteld in **Instel. > Faxinstellingen > Rapportinstellingen**, worden faxberichten met fouten ook afgedrukt met het rapport.

### Gerelateerde informatie

- ➔ “Meerdere pagina's van een zwart-witdocument verzenden (Direct verzenden)” op pagina 89
- ➔ “Faxberichten in zwart-wit verzenden op een specifiek tijdstip (Fax later verzenden)” op pagina 89

## Meer

Selecteer de menu's op het bedieningspaneel zoals hierna beschreven.

### Fax > Menu > Meer

#### Verzendlogboek:

U kunt de geschiedenis van ontvangen en verzonden berichten controleren.

#### Faxverslag:

##### Laatste overdracht:

Hiermee drukt u een rapport af voor het vorige faxbericht dat via polling is ontvangen of verzonden.

##### Faxlogboek:

Hiermee drukt u een transmissierapport af. U kunt instellen dat dit rapport automatisch wordt afgedrukt via het volgende menu.

**Instel. > Faxinstellingen > Rapportinstellingen > Faxlog auto afdr.**

##### Lijst faxinstellingen:

Hiermee drukt u de actuele faxinstellingen af.

##### Protocol traceren:

Hiermee drukt u een gedetailleerd rapport af voor de vorige verzonden of ontvangen fax.

##### Faxen opnieuw afdr.:

Hiermee worden de ontvangen faxberichten opnieuw afgedrukt op de printer.

##### Polling ontvangen:

Wanneer dit is ingesteld op **Aan** en u het faxnummer van de afzender belt, kunt u documenten ontvangen van het faxapparaat van de afzender. Zie de onderstaande gerelateerde informatie voor meer informatie over het ontvangen van faxberichten met **Polling ontvangen**.

Wanneer u het menu Fax verlaat, wordt de instelling hersteld naar **Uit** (standaard).

##### Faxinstellingen:

Open **Instel. > Faxinstellingen**.

### Gerelateerde informatie

- ➔ [“Faxen ontvangen via pollingdiensten \(Polling ontvangen\)” op pagina 92](#)
- ➔ [“Faxinstellingen” op pagina 222](#)

## Contacten-beheer

Selecteer de menu's op het bedieningspaneel zoals hierna beschreven:

### Fax > Menu > Contacten-beheer

Open **Instel.** > **Contacten-beheer**.

U kunt ook contacten toevoegen of bewerken.

---

## Andere faxfuncties gebruiken

### Een faxrapport handmatig afdrukken

1. Selecteer **Fax** op het startscherm.

Als u een item wilt selecteren, gebruikt u de knoppen ▲ ▼ ◀ ▶ en drukt u op de knop OK.

2. Druk op de knop OK en selecteer **Meer**.
3. Selecteer **Faxverslag**.
4. Selecteer het af te drukken rapport en volg verder de instructies op het scherm.

**Opmerking:**

U kunt de opmaak van het rapport wijzigen. In het startscherm selecteert u **Instel.** > **Faxinstellingen** > **Rapportinstellingen** en daar wijzigt u de instellingen **Afbeelding aan rapport bevestigen** of **Rapportindeling**.

---

## Een faxbericht verzenden via een computer

U kunt faxberichten via de computer verzenden d.m.v. de FAX Utility en het PC-FAX-stuurprogramma.

**Opmerking:**

- Controleer of FAX Utility en het PC-FAX-stuurprogramma van de printer zijn geïnstalleerd voordat u deze functie gebruikt.

*“Toepassing voor het configureren van faxbewerkingen en het verzenden van faxberichten (FAX Utility)” op pagina 213*

*“Toepassing voor het verzenden van faxberichten (PC-FAX-stuurprogramma)” op pagina 214*

- Als FAX Utility niet is geïnstalleerd, installeert u FAX Utility met EPSON Software Updater (toepassing voor het bijwerken van software).

*EPSON Software Updater FY19 “Toepassing voor het bijwerken van software en firmware (Epson Software Updater)” op pagina 216*

## Documenten verzenden die zijn gemaakt met een toepassing (Windows)

Als u via het menu **Afdrukken** van een toepassing als Microsoft Word of Excel een printer of fax selecteert, kunt u gegevens als documenten, tekeningen en tabellen rechtstreeks verzenden, met een voorblad.

**Opmerking:**

In de volgende uitleg wordt Microsoft Word gebruikt als voorbeeld. De daadwerkelijke bewerkingen kunnen variëren afhankelijk van de toepassing die u gebruikt. Raadpleeg voor details de Help van de toepassing.

1. Maak met behulp van een toepassing een document dat om per fax te verzenden.



2. Klik op **Afdrukken** in het menu **Bestand**.

Het venster **Afdrukken** van de toepassing wordt weergegeven.

3. Selecteer **XXXXX (FAX)** (waarbij XXXXX staat voor de printernaam) in **Printer** en controleer de instellingen voor faxverzending.

Geef **1** op bij **Aantal exemplaren**. De fax wordt mogelijk niet correct verzonden als u **2** of meer opgeeft.

U kunt tot 100 pagina's per faxoverdracht verzenden.

4. Klik op **Printereigenschappen** of **Eigenschappen** als u **Papierformaat**, **Afdrukstand**, **Kleur**, **Beeldkwaliteit** of **Tekendichtheid** wilt opgeven.

Zie de Help van het PC-FAX-stuurprogramma voor meer informatie.

5. Klik op **Druk af**.

**Opmerking:**

*Als u FAX Utility voor het eerst gebruikt, wordt een venster weergegeven waarin u uw gegevens kunt registreren. Voer de benodigde gegevens in en klik vervolgens op **OK**.*

Het scherm **Instellingen geadresseerden** van FAX Utility wordt weergegeven.

6. Wanneer u tijdens dezelfde faxoverdracht andere documenten wilt verzenden, selecteert u het selectievakje voor **Voeg te verzenden doc.toe**.

Het scherm voor het toevoegen van documenten wordt weergegeven wanneer u bij stap 9 op **Volgende** klikt.

7. Selecteer indien nodig het selectievakje voor **Een voorblad bijvoegen**.

8. Geef een ontvanger op.

Een ontvanger (naam, faxnummer enzovoort) selecteren in **Telefoonboek pc-fax**:

Als de ontvanger is opgeslagen in het telefoonboek, voert u de onderstaande stappen uit.

➊ Klik op het tabblad **Telefoonboek pc-fax**.

➋ Selecteer de ontvanger in de lijst en klik op **Toevoegen**.

Een ontvanger (naam, faxnummer enz.) selecteren uit de contacten op de printer:

Als de ontvanger is opgeslagen in de contacten op de printer, voert u de onderstaande stappen uit.

➊ Klik op het tabblad **Contacten op Printer**.

➋ Selecteer contacten in de lijst en klik op **Toevoegen** om verder te gaan naar het venster **Toevoegen aan Geadresseerde**.

➌ Selecteer ontvangers in de weergegeven lijst en druk vervolgens op **Bewerken**.

➍ Voeg naar behoefte persoonsgegevens toe, zoals **Bedrijf/org.** en **Functie** en klik vervolgens op **OK** om terug te keren naar het scherm **Toevoegen aan Geadresseerde**.

➎ Schakel indien nodig het selectievakje voor **Registreren in het Telefoonboek pc-fax** in om de contacten op te slaan in **Telefoonboek pc-fax**.

➏ Klik op **OK**.

- Een ontvanger (naam, faxnummer enz.) rechtstreeks opgeven:

Voer de onderstaande stappen uit.

❶ Klik op het tabblad **Handmatig kiezen**.

❷ Voer de benodigde informatie in.

❸ Klik op **Toevoegen**.

Als u vervolgens klikt op **Reg. in telefoonboek**, kunt u de ontvangers opslaan in de lijst onder het tabblad **Telefoonboek pc-fax**.

**Opmerking:**

- Als het Lijntype van de printer is ingesteld op **PBX** en de toegangscode is ingesteld op het gebruik van # (hekje) in plaats van de exacte prefixcode, voert u # (hekje) in. Zie voor meer informatie Lijntype in Basisinstellingen via de onderstaande koppeling naar gerelateerde informatie.

- Als u **Voer het faxnummer tweemaal in** hebt geselecteerd in **Optionele instellingen** op het startscherm van FAX Utility, moet u hetzelfde nummer opnieuw invoeren wanneer u op **Toevoegen** of **Volgende** klikt.

De ontvanger wordt toegevoegd aan de **Lijst geadresseerden** die wordt weergegeven in het bovenste deel van het venster.

9. Klik op **Volgende**.

- Wanneer u het selectievakje voor **Voeg te verzenden doc.toe** hebt geselecteerd, volgt u onderstaande stappen om documenten toe te voegen in het venster **Samenvoegen van documenten**.

❶ Open het document dat u wilt toevoegen en selecteer dezelfde printer (faxnaam) in het venster **Afdrukken**. Het document wordt toegevoegd aan de lijst **Samen te voegen documentlijst**.

❷ Klik op **Voorbeeld** om het samengevoegde document te bekijken.

❸ Klik op **Volgende**.

**Opmerking:**

De instellingen **Beeldkwaliteit** en **Kleur** die u voor het eerste document hebt geselecteerd, worden op andere documenten toegepast.

- Wanneer u het selectievakje voor **Een voorblad bijvoegen** hebt geselecteerd, geeft u de inhoud van het voorblad op in het venster **Instellingen voorbladen**.

❶ Selecteer een voorblad uit de voorbeelden in de lijst **Voorblad**. Houd er rekening mee dat er geen functie is voor het maken van een origineel voorblad of voor het toevoegen van een origineel voorblad aan de lijst.

❷ Voer gegevens in bij **Onderwerp** en **Bericht**.

❸ Klik op **Volgende**.

**Opmerking:**

Geef desgewenst de volgende instellingen op in **Instellingen voorbladen**.

- Klik op **Voorblad opmaken** als u de volgorde van de items op het voorblad wilt wijzigen. U kunt het formaat van het voorblad selecteren in **Papierformaat**. U kunt een voorblad selecteren dat een ander formaat heeft dan het document dat wordt verzonden.

- Klik op **Lettertype** als u het lettertype wilt wijzigen dat op het voorblad wordt gebruikt.

- Klik op **Instellingen afzender** als u de informatie over de afzender wilt wijzigen.

- Klik op **Gedet. voorblad** als u het voorblad met het onderwerp en het bericht dat u hebt ingevoerd wilt controleren.

10. Controleer de inhoud van de documenten die worden verzonden en klik op **Verzenden**.

Controleer voor verzenden of de naam en het faxnummer van de ontvanger correct zijn. Klik op **Voorbeeld** om een voorbeeldweergave te bekijken van het voorblad en het document dat wordt verzonden.

Zodra de overdracht begint, wordt een venster weergegeven met de overdrachtsstatus.

**Opmerking:**

- Als u de overdracht wilt stoppen, selecteert u de gegevens en klikt u op **Annuleren** . U kunt ook annuleren op het bedieningspaneel van de printer.
- Als tijdens de overdracht een fout optreedt, wordt het venster **Communicatiefout** weergegeven. Controleer de informatie in de fout en verzend opnieuw.
- Het scherm **Faxstatuscontrole** (het scherm boven de informatie over het controleren van de overdrachtsstatus) wordt niet weergegeven als **Faxstatuscontrole** weergegeven tijdens verzenden niet is geselecteerd in het scherm **Optionele instellingen** van het startscherm van FAX Utility.

**Gerelateerde informatie**

➔ [“Menu Basisinstellingen” op pagina 222](#)

## Documenten verzenden die zijn gemaakt met een toepassing (Mac OS)

Als u in het menu **Afdrukken** van een in de handel verkrijgbare toepassing een printer met faxfunctie selecteert, kunt u gegevens zoals documenten, tekeningen en tabellen die u hebt gemaakt, verzenden.

**Opmerking:**

*In de volgende uitleg wordt Text Edit, een standaard Mac OS-toepassing, als voorbeeld gebruikt.*

1. Maak het document dat u per fax wilt verzenden in een toepassing.
2. Klik op **Afdrukken** in het menu **Bestand**.  
Het venster **Afdrukken** van de toepassing wordt weergegeven.
3. Selecteer de printer (faxnaam) in **Naam**, klik op ▼ om de geavanceerde instellingen weer te geven, controleer de printerinstellingen en klik vervolgens op **OK**.
4. Configureer de instellingen voor elk item.
  - Geef **1** op bij **Aantal exemplaren**. Zelfs als u **2** of meer opgeeft, wordt er maar 1 exemplaar verzonden.
  - U kunt tot 100 pagina's per faxoverdracht verzenden.

**Opmerking:**

*Het papierformaat van documenten dat u kunt verzenden, is hetzelfde als het papierformaat dat u kunt faxen vanaf de printer.*

5. Selecteer Faxinstellingen in het snelmenu en configureer vervolgens de instellingen voor elk item.  
Zie de help van het PC-FAX-stuurprogramma voor uitleg over elk instellingsitem.

Klik op  linksonder in het venster op de help van het PC-FAX-stuurprogramma te openen.

6. Selecteer het menu Instellingen geadresseerden en geef de ontvanger op.

- Een ontvanger (naam, faxnummer enz.) rechtstreeks opgeven:

Klik op het item **Toevoegen**, voer de benodigde informatie in en klik vervolgens op . De ontvanger wordt toegevoegd aan de Lijst geadresseerden die wordt weergegeven in het bovenste deel van het venster.

Als u “Voer het faxnummer tweemaal in” hebt geselecteerd in de instellingen van het PC-FAX-

stuurprogramma, moet u hetzelfde nummer opnieuw invoeren wanneer u op  of Volgende klikt.

Als voor uw faxverbinding een prefixcode is vereist, voert u Nummer voor buitenlijn in.

**Opmerking:**

Als het Lijntype van de printer is ingesteld op **PBX** en de toegangscode is ingesteld op het gebruik van # (hekje) in plaats van de exacte prefixcode, voer u # (hekje) in. Zie voor meer informatie Lijntype in Basisinstellingen via de onderstaande koppeling naar gerelateerde informatie.

- Een ontvanger (naam, faxnummer enz.) selecteren uit het telefoonboek:

Als de ontvanger is opgeslagen in het telefoonboek, klikt u op . Selecteer de ontvanger in de lijst en klik vervolgens op **Toevoegen > OK**.

Als voor uw faxverbinding een prefixcode is vereist, voert u Nummer voor buitenlijn in.

**Opmerking:**

Als het Lijntype van de printer is ingesteld op **PBX** en de toegangscode is ingesteld op het gebruik van # (hekje) in plaats van de exacte prefixcode, voer u # (hekje) in. Zie voor meer informatie Lijntype in Basisinstellingen via de onderstaande koppeling naar gerelateerde informatie.

7. Controleer de instellingen van de ontvanger en klik vervolgens op **Fax**.

Het verzenden begint.

Controleer voor verzenden of de naam en het faxnummer van de ontvanger correct zijn.

**Opmerking:**

- Als u in Dock op het printerpictogram klikt, wordt het scherm voor het controleren van de overdrachtsstatus weergegeven. Als u het verzenden wilt stoppen, klikt u op de gegevens en klikt u vervolgens op **Verwijderen**.
- Als tijdens de overdracht een fout optreedt, wordt het bericht **Verzenden mislukt** weergegeven. Controleer de overdrachtsrecords op het scherm **Faxverzendinggegevens**.
- Documenten met meerdere papierformaten worden mogelijk niet correct verzonden.

**Gerelateerde informatie**

➔ [“Menu Basisinstellingen” op pagina 222](#)

---

## Faxberichten ontvangen op een computer

Faxberichten kunnen op een printer worden ontvangen en in PDF-indeling worden opgeslagen op een computer die met de printer is verbonden. Gebruik FAX Utility (toepassing) om de instellingen te configureren.

Zie Basisbediening in de help van FAX Utility (weergegeven op het startscherm) voor meer informatie over FAX Utility. Als het scherm voor het invoeren van een wachtwoord wordt weergegeven terwijl u de instellingen configureert, voert u het wachtwoord in. Als u het wachtwoord niet weet, neemt u dan contact op met de beheerder.

**Opmerking:**

- ❑ Controleer of het FAX Utility is geïnstalleerd en de instellingen voor FAX Utility zijn geconfigureerd voordat u deze functie gebruikt.

[“Toepassing voor het configureren van faxbewerkingen en het verzenden van faxberichten \(FAX Utility\)” op pagina 213](#)

- ❑ Als FAX Utility niet is geïnstalleerd, installeert u FAX Utility met EPSON Software Updater (toepassing voor het bijwerken van software).

EPSON Software Updater FY19 [“Toepassing voor het bijwerken van software en firmware \(Epson Software Updater\)” op pagina 216](#)



**Belangrijk:**

- ❑ Als u faxberichten op een computer wilt ontvangen, moet **Ontvangstmodus** op het bedieningspaneel van de printer worden ingesteld op **Auto**. Als u instellingen via het bedieningspaneel van de printer wilt configureren, selecteert u **Instel.** > **Faxinstellingen** > **Basisinstellingen** > **Ontvangstmodus**.
- ❑ Als de computer is ingesteld voor het ontvangen van faxberichten, moet deze altijd ingeschakeld blijven. Ontvangen documenten worden tijdelijk opgeslagen in het geheugen van de printer voordat de documenten worden opgeslagen op de computer. Als u de computer uitschakelt, raakt het geheugen van de printer mogelijk vol, omdat de documenten niet naar de computer kunnen worden verzonden.
- ❑ Wanneer ontvangen faxen tijdelijk zijn opgeslagen in het geheugen van de printer, gaat het -lampje branden.
- ❑ Als u de ontvangen faxberichten wilt lezen, moet u op de computer een weergaveprogramma voor pdf-bestanden installeren, bijvoorbeeld Adobe Reader.

**Gerelateerde informatie**

- ➔ [“Instellingen instellen om faxen te verzenden en ontvangen op een computer” op pagina 80](#)

## Controleren op nieuwe faxen (Windows)

Als u een computer instelt voor het opslaan van faxen die door de printer zijn ontvangen, kunt u de verwerkingsstatus van ontvangen faxen controleren en zien of er nieuwe faxen zijn met behulp van het faxpictogram op de Windows-taakbalk. Als u de computer zodanig instelt dat een melding wordt weergegeven wanneer een nieuwe fax is ontvangen, wordt een meldingscherm weergegeven in het Windows-systeemvak en kunt u de nieuwe fax bekijken.

**Opmerking:**

- ❑ Gegevens van ontvangen faxen die op de computer zijn opgeslagen, worden verwijderd uit het printergeheugen.
- ❑ U hebt Adobe Reader nodig om de ontvangen faxen weer te geven, omdat deze worden opgeslagen als PDF-bestand.

## Het pictogram Fax op de taakbalk gebruiken (Windows)

Via het faxpictogram op de Windows-taakbalk kunt u zien of er nieuwe faxberichten zijn en de bewerkingsstatus controleren.

1. Bekijk het pictogram.

❑  : in stand-by.

❑  : controleren op nieuwe faxberichten.

: importeren van nieuwe faxberichten is voltooid.

2. Klik met de rechtermuisknop op het pictogram en klik vervolgens op **Bekijk Register van ontvang faxen**. Het scherm **Register van ontvang faxen** wordt weergegeven.
3. Controleer de datum en de afzender in de lijst en open het ontvangen bestand als pdf.

**Opmerking:**

- Ontvangen faxberichten worden automatisch hernoemd volgens de volgende naamgevingsindeling.  
JJJJMMDDUUMMSS\_XXXXXXXXXX\_NNNNN (Jaar/Maand/Dag/Uur/Minuut/Seconde\_nummer van afzender)*
- U kunt de map met ontvangen faxberichten ook openen door met de rechtermuisknop op het pictogram te klikken. Zie **Optionele instellingen** in de FAX Utility en Help ervan (weergegeven op het startscherf) voor meer informatie.*

Als via het faxpictogram wordt aangegeven dat deze stand-by is, kunt u controleren op nieuwe faxberichten door **Nieuwe faxen nu controleren** te selecteren.

## Het meldingenvenster gebruiken (Windows)

Wanneer u instelt dat u een melding wilt ontvangen wanneer een nieuwe fax is ontvangen, wordt voor elke fax een meldingenvenster weergegeven naast de taakbalk.

1. Controleer het meldingenvenster dat op uw computer wordt weergegeven.

**Opmerking:**

*Het meldingenvenster verdwijnt als na een bepaalde periode geen bewerking wordt uitgevoerd. U kunt de instellingen voor meldingen weergegeven, zoals de weergavetijd.*

2. Klik op een willekeurige plek in het meldingenvenster, met uitzondering van de knop . Het scherm **Register van ontvang faxen** wordt weergegeven.

3. Controleer de datum en de afzender in de lijst en open het ontvangen bestand als pdf.

**Opmerking:**

- Ontvangen faxberichten worden automatisch hernoemd volgens de volgende naamgevingsindeling.  
JJJJMMDDUUMMSS\_XXXXXXXXXX\_NNNNN (Jaar/Maand/Dag/Uur/Minuut/Seconde\_nummer van afzender)*
- U kunt de map met ontvangen faxberichten ook openen door met de rechtermuisknop op het pictogram te klikken. Zie **Optionele instellingen** in de FAX Utility en Help ervan (weergegeven op het startscherf) voor meer informatie.*

## Controleren op nieuwe faxen (Mac OS)

U kunt op een van de volgende manieren controleren of er nieuwe faxen zijn. Dit is alleen beschikbaar op computers die zijn ingesteld op "Opslaan" (faxen opslaan op deze computer).

- De map voor ontvangen faxen openen (opgegeven in **Instellingen uitvoer ontvangen faxen**)
- Openen de Faxontvangstmonitor en klik op **Nieuwe faxen nu controleren**.
- Melding dat nieuwe faxen zijn ontvangen

Selecteer in FAX Utility **Graag melding bij nieuwe faxen via een Dock-pictogram** in de **Faxontvangstmonitor** > **Voorkeuren**. Het pictogram voor ontvangen faxen in de Dock laat u weten dat nieuwe faxen zijn ontvangen.

## De map voor ontvangen faxen openen vanuit de monitor voor ontvangen faxen (Mac OS)

U kunt de map voor opslaan openen vanaf de computer die u hebt ingesteld voor het ontvangen van faxen door "Opslaan" (faxen opslaan op deze computer) te selecteren.

1. Klik op het monitorpictogram voor ontvangen faxen in de Dock om **Faxontvangstmonitor** te openen.
2. Selecteer de printer en klik op **Map openen** of dubbelklik op de printernaam.
3. Controleer de datum en de afzender in de bestandsnaam en open het PDF-bestand.

**Opmerking:**

*Ontvangen faxen worden automatisch hernoemd volgens de volgende naamgevingsindeling.*

*JJJJMMDDUUMMSS\_XXXXXXXXXX\_nnnnn (Jaar/Maand/Dag/Uur/Minuut/Seconde\_nummer van afzender)*

*Informatie die wordt verzonden door de afzender wordt weergegeven als nummer van de afzender. Dit nummer wordt mogelijk niet weergegeven, afhankelijk van de afzender.*

## De functie voor het opslaan van ontvangen faxen op de computer uitschakelen

U kunt het opslaan van faxen op de computer annuleren met FAX Utility.

Zie Basisbediening in de help van FAX Utility (weergegeven in het startscherm) voor meer informatie.

**Opmerking:**

- Als er faxen zijn die niet zijn opgeslagen op de computer, kunt u de functie voor het opslaan van faxen op de computer niet uitschakelen.*
- U kunt de instellingen ook wijzigen op de printer. Zie "Gerelateerde informatie" hieronder om de instellingen te wijzigen.*

### Gerelateerde informatie

- ➔ ["Stel de instelling Opslaan op computer in om faxen te ontvangen" op pagina 81](#)

---

# De printer onderhouden

Het inktniveau controleren. . . . .	105
De afdruk-, kopieer-, scan- en faxkwaliteit verbeteren. . . . .	105
De printer reinigen. . . . .	113
Gemorste inkt opruimen. . . . .	113



## Het inktniveau controleren

Als u wilt nagaan hoeveel inkt u nog hebt, kunt u zelf kijken hoeveel inkt er nog in de inkttanks van de printer zit.

**!** **Belangrijk:**

*Langdurig gebruik van de printer wanneer de inkt lager staat dan de onderste lijn, kan de printer beschadigen.*

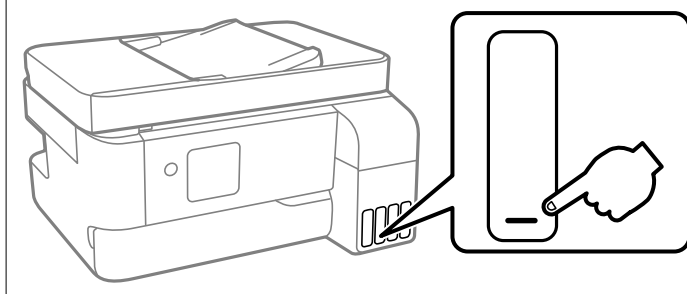

**Opmerking:**

*U kunt ook het inktpeil controleren via de statusmonitor in het printerstuurprogramma.*

**Windows**

*Klik op **EPSON Status Monitor 3** op het tabblad **Hulpprogramma's**.*

*Als **EPSON Status Monitor 3** is uitgeschakeld, klikt u op **Extra instellingen** op het tabblad **Hulpprogramma's** en selecteert u **EPSON Status Monitor 3 inschakelen**.*

**Mac OS**

*Apple-menu > **Systeemvoorkeuren** > **Printers en scanners** (of **Afdrukken en scannen**, **Afdrukken en faxen**) > **Epson(XXXX)** > **Opties en toebehoren** > **Hulpprogramma** > **Open printerhulpprogramma** > **EPSON Status Monitor***

### Gerelateerde informatie

➔ [“De inkttanks bijvullen” op pagina 190](#)

## De afdruk-, kopieer-, scan- en faxkwaliteit verbeteren

### De printkop controleren en reinigen





Als de spuitkanaaltjes verstopt zijn, worden de afdrukken vaag en ziet u strepen of onverwachte kleuren. Als de spuitkanaaltjes ernstig verstopt zijn, wordt een blanco vel afgedrukt. Wanneer de afdrukkwaliteit minder is geworden, gebruikt u eerst de spuitkanaaltjescontrole om te kijken of de kanaaltjes verstopt zitten. Als de spuitkanaaltjes zijn verstopt, reinig dan de printkop.

**!** **Belangrijk:**

- Open de binnendecksel niet of schakel de printer niet uit tijdens het reinigen van de printkop. Als het reinigen van de kop niet wordt voltooid, kunt u mogelijk niet afdrukken.
- Bij reiniging van de printkop wordt inkt gebruikt. Voer dit daarom niet vaker uit dan nodig.
- Wanneer de inkt bijna op is kan de printkop mogelijk niet worden gereinigd.
- Als de afdrukkwaliteit niet is verbeterd na 3 herhalingen van de printkopcontrole en -reiniging, moet u ten minste 12 uur wachten zonder af te drukken en vervolgens de printkopcontrole en -reiniging herhalen. Het wordt aanbevolen de printer uit te schakelen met de knop . Als de afdrukkwaliteit nog steeds niet is verbeterd, voert u Krachtige reiniging uit.
- Voorkom dat de printkop uitdroogt en trek nooit de stekker van de printer uit het stopcontact wanneer de printer nog aan is.

U kunt de printkop controleren en reinigen via het bedieningspaneel van de printer.

1. Selecteer **Onderhoud** op het bedieningspaneel van de printer.

Als u een item wilt selecteren, gebruikt u de knoppen     en drukt u op de knop OK.

2. Selecteer **Spuitkan. contr.**
3. Volg de instructies op het scherm om papier te laden en het spuitkanaaltjespatroon af te drukken.
4. Controleer het afdrukpatroon om te controleren of de spuitkanaaltjes van de printkop verstopt zijn.

**A) OK**

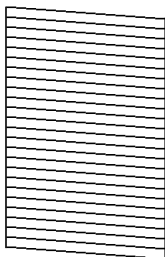

**B) NG**

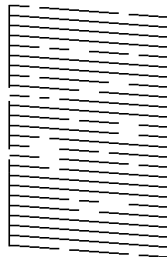

**C) NG**

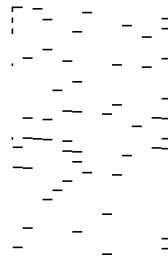

- A:

Alle lijnen worden afgedrukt. Selecteer **Nee**. Er zijn geen aanvullende stappen benodigd.

- B of dicht bij B

Enkele spuitkanaaltjes zijn verstopt. Selecteer **Ja** en volg vervolgens de instructies op het scherm om de printkop te reinigen.

Als het reinigen beëindigd is, wordt het testpatroon van het kanaal automatisch afgedrukt.

- C of dicht bij C

Als de meeste lijnen ontbreken of niet zijn afgedrukt, wijst dit erop dat de meeste spuitkanaaltjes verstopt zijn. Selecteer **Nee** om de spuitkanaaltjescontrole af te sluiten en voer vervolgens Krachtige reiniging uit. Zie de gerelateerde informatie hieronder voor meer details.

5. Herhaal het reinigen en afdrukken van het testpatroon tot alle lijnen geheel afgedrukt worden.

 **Belangrijk:**

Als de afdrukkwaliteit niet is verbeterd na 3 herhalingen van de printkopcontrole en -reiniging, moet u ten minste 12 uur wachten zonder af te drukken en vervolgens de printkopcontrole en -reiniging herhalen. Het wordt aanbevolen de printer uit te schakelen met de knop . Als de afdrukkwaliteit nog steeds niet is verbeterd, voert u Krachtige reiniging uit.

**Opmerking:**

U kunt de printkop controleren en reinigen via het printerstuurprogramma.

Windows

Klik op **PrintkopControle spuitm.** op het tabblad **Hulpprogramma's**.

Mac OS

Apple-menu > **Systeemvoorkeuren** > **Printers en scanners** (of **Afdrukken en scannen**, **Afdrukken en faxen**) > **Epson(XXXX)** > **Opties en toebehoren** > **Hulpprogramma** > **Open printerhulpprogramma** > **PrintkopControle spuitm.**

**Gerelateerde informatie**

➔ [“Krachtige reiniging uitvoeren” op pagina 107](#)

## Krachtige reiniging uitvoeren

Met het hulpprogramma **Krachtige reiniging** kunt u alle inkt in de inktbuisjes vervangen. In de volgende situaties moet u mogelijk de volgende functie uitvoeren om de afdrukkwaliteit te verbeteren.

- U hebt afgedrukt of printkopreiniging uitgevoerd terwijl het inktniveau te laag was om nog te zien in de vensters van de tank.
- U hebt de spuikanaaltjescontrole en printkopreiniging 3 keer uitgevoerd en vervolgens ten minste 12 uur gewacht zonder af te drukken, maar de afdrukkwaliteit is niet verbeterd.

Lees de volgende instructies voordat u deze functie gebruikt.

 **Belangrijk:**

Controleer of zich in de inkttanks voldoende inkt bevindt.

Kijk of alle inkttanks voor ten minste een derde zijn gevuld. Door een te laag inktniveau tijdens Krachtige reiniging kan het product beschadigd raken.

 **Belangrijk:**

Tussen elke Krachtige reiniging dient u een interval van 12 uur aan te houden.

Normaal moet een enkele Krachtige reiniging hete probleem met de afdrukkwaliteit binnen 12 uur oplossen. U dient daarom 12 uur te wachten voordat u het opnieuw probeert. Zo voorkomt u onnodig inktverbruik.

 **Belangrijk:**

Mogelijk is vervanging van de onderhoudscassette vereist.

Er wordt inkt afgevoerd naar de onderhoudscassette. Als deze vol raakt, moet u een nieuwe onderhoudscassette voorbereiden en plaatsen om het afdrukken te kunnen voortzetten.

**Opmerking:**

Wanneer de inktniveaus of de vrije ruimte in de onderhoudscassette onvoldoende zijn voor Krachtige reiniging, kunt u deze functie niet uitvoeren. In dit geval blijven de niveaus en de vrije ruimte voor het afdrukken gelijk.

1. Selecteer **Onderhoud** op het bedieningspaneel van de printer.

Als u een item wilt selecteren, gebruikt u de knoppen ▲ ▼ ◀ ▶ en drukt u op de knop OK.

2. Selecteer **Krachtige reiniging**.

3. Volg de instructies op het scherm om de functie Krachtige reiniging uit te voeren.

**Opmerking:**

Los de problemen op die op het scherm worden weergegeven als u deze functie niet kunt uitvoeren. Volg vervolgens deze procedure vanaf stap 1 om deze functie opnieuw uit te voeren.

4. Na het uitvoeren van deze functie, voer de spuitstukcontrole uit om te controleren dat de kanaaltjes niet verstopt zitten.

Klik op de koppeling hieronder voor meer informatie over het uitvoeren van de spuitkanaaltjescontrole.



**Belangrijk:**

Als de afdrukkwaliteit niet is verbeterd na het uitvoeren van Krachtige reiniging, moet u ten minste 12 uur wachten zonder afdrukken en vervolgens het spuitkanaaltjespatroon opnieuw afdrukken. Voer Printkop reinigen of Krachtige reiniging opnieuw uit afhankelijk van het afgedrukte patroon. Neem contact op met de klantenservice van Epson als de kwaliteit nog steeds niet is verbeterd.

**Opmerking:**

U kunt de krachtige reiniging ook uitvoeren via het printerstuurprogramma. Zie de koppeling met gerelateerde informatie hieronder voor meer informatie.

## Voorkomen dat spuikanaaltjes verstopt raken

Gebruik altijd de aan/uit-knop voor het in- en uitschakelen van de printer.

Controleer of het aan/uit-lampje uit is voordat u het netsnoer loskoppelt.

De inkt kan uitdrogen wanneer deze niet is afgedekt. Zorg ervoor dat u de printkop deugdelijk afdekt om te voorkomen dat de inkt uitdroogt, net zoals u dat met een balpen of vulpen zou doen.

Wanneer tijdens het afdrukken het netsnoer wordt losgekoppeld of een stroomstoring optreedt, wordt de printkop mogelijk niet goed afgedekt. Als u de printkop niet alsnog afdekt, droogt deze uit, waardoor de spuitkanaaltjes (voor de inktuitvoer) verstopt raken.

Schakel in deze gevallen de printer zo snel mogelijk weer in en daarna weer uit om de printkop af te dekken.

## De printkop uitlijnen

Als u een verkeerde uitlijning van verticale lijnen of onscherpe beelden ziet, lijn de printkop dan uit.

1. Selecteer **Onderhoud** op het bedieningspaneel van de printer.

Als u een item wilt selecteren, gebruikt u de knoppen ▲ ▼ ◀ ▶ en drukt u op de knop OK.

2. Selecteer **Printkop uitlijnen**.

3. Selecteer een van de uitlijningsmenu's.
  - Verticale lijnen zijn niet goed uitgelijnd of de afdrukken zijn wazig: selecteer **Verticale uitlijning**.
  - Er treedt regelmatig horizontale streepvorming op: selecteer **Horizontale uitlijning**.
4. Volg de instructies op het scherm.

## Het papiertraject vrijmaken van inktvlekken

Als de afdrukken vlekken vertonen of bekrast zijn, reinig dan de roller binnenin.



**Belangrijk:**

*Gebruik geen keukenpapier om de binnenkant van de printer te reinigen. Het kan zijn dat de spuitkanaaltjes van de printkop verstopt zitten met stof.*

1. Selecteer **Onderhoud** op het bedieningspaneel van de printer.

Als u een item wilt selecteren, gebruikt u de knoppen ▲ ▼ ◀ ▶ en drukt u op de knop OK.
2. Selecteer **Papiergeleider reinigen**.
3. Volg de instructies op het scherm om papier te laden en de papierbaan te reinigen.
4. Herhaal deze procedure tot er geen vegen meer op het papier zitten.

## De Scannerglasplaat reinigen

Wanneer de kopieën of gescande beelden vies zijn, moet u de scannerglasplaat reinigen.



**Let op:**

*Pas bij het sluiten van het documentdeksel op dat uw vingers niet klem komen te zitten. Anders kunt u zich verwonden.*



**Belangrijk:**

*Maak de printer nooit schoon met alcohol of thinner. Deze chemicaliën kunnen de printer beschadigen.*

1. Open de documentkap.

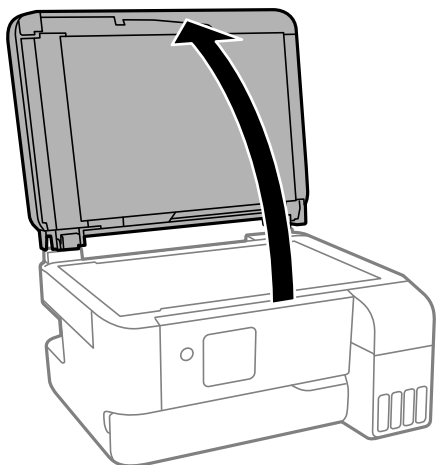

2. Maak het oppervlak van de scannerglasplaat schoon met een droge, zachte, schone doek.

**!** **Belangrijk:**

- Als de glasplaat besmeurd is met vet of een andere hardnekkige substantie, veegt u de plaat schoon met een doek met daarop een klein beetje glasreiniger. Verwijder al het overtollige vocht.
- Druk niet te hard op het glasoppervlak.
- Zorg ervoor dat u het oppervlak van het glas niet krast of beschadigt. Een beschadigde glasplaat kan de scankwaliteit aantasten.

## De automatische documentinvoer (ADF) schoonmaken

Als de gekopieerde of gescande bestanden van de ADF vlekken bevatten of de originelen niet correct in de ADF worden ingevoerd, reinigt u de ADF.

**!** **Belangrijk:**

*Maak de printer nooit schoon met alcohol of thinner. Deze chemicaliën kunnen de printer beschadigen.*

1. Open de ADF-afdekking.

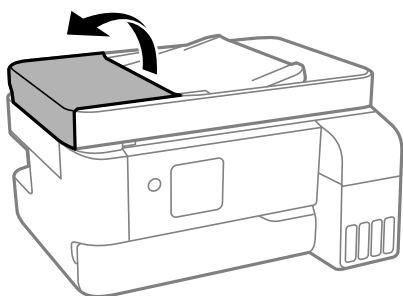

2. Maak de rol en de binnenzijde van de ADF schoon met een zachte, vochtige doek.

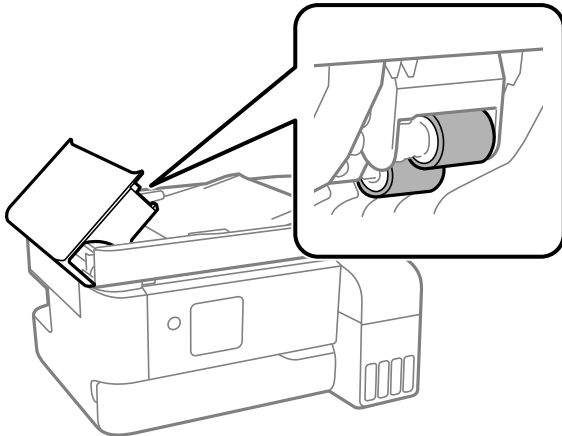

**Belangrijk:**

*Als u een droge doek gebruikt, beschadigt u mogelijk het oppervlak van de rol. Gebruik de ADF pas weer als de rol droog is.*

3. Sluit de ADF-afdekking en open de documentkap.

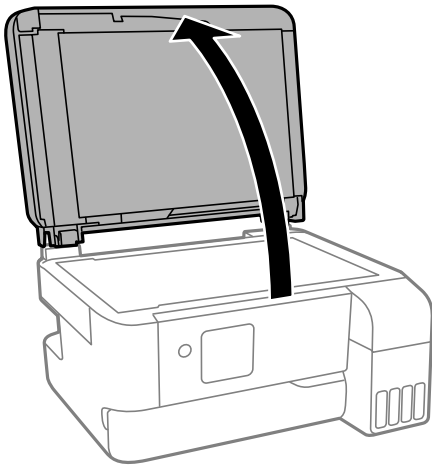

4. Reinig het onderdeel dat wordt getoond in de afbeelding.

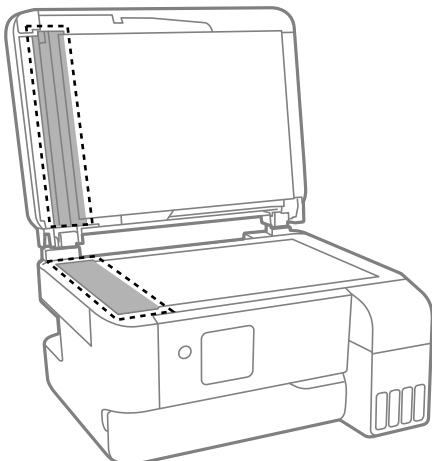

**!** **Belangrijk:**

- ❑ Als de glasplaat besmeurd is met vet of een andere hardnekkige substantie, veegt u de plaat schoon met een doek met daarop een klein beetje glasreiniger. Verwijder al het overtollige vocht.
- ❑ Druk niet te hard op het glasoppervlak.
- ❑ Zorg ervoor dat u het oppervlak van het glas niet krast of beschadigt. Een beschadigde glasplaat kan de scankwaliteit aantasten.

5. Als het probleem niet kan worden opgelost, schakelt u de printer uit door op de knop  te drukken, opent u de ADF-afdekking en tilt u de ADF-invoerlade op.

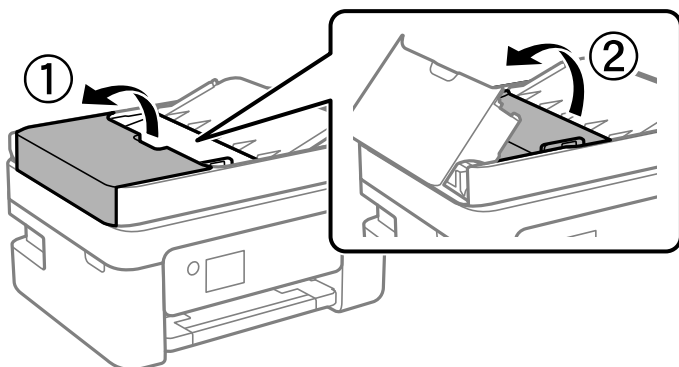

6. Reinig het onderdeel dat wordt getoond in de afbeelding.

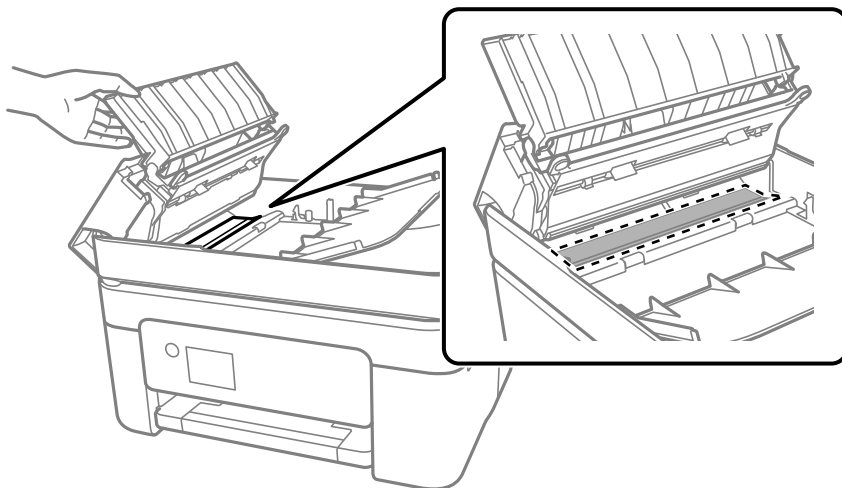



## De printer reinigen

Schakel de printer uit als de onderdelen en de behuizing vies of stoffig zijn en maak ze schoon met een zachte, schone en vochtige doek. Als u het vuil er niet afkrijgt, doe dan een heel klein beetje mild reinigingsmiddel op de vochtige doek.

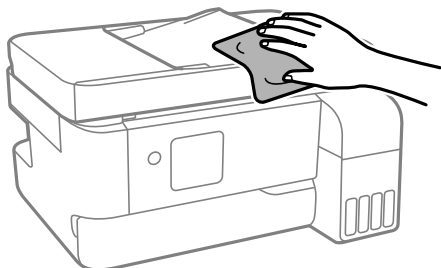

### **Belangrijk:**

- Voorkom dat er water in het printermechanisme of op een van de elektrische onderdelen komt. Anders kan de printer beschadigd raken.
- Maak de onderdelen en de behuizing nooit schoon met alcohol of thinner. Door deze chemicaliën kunnen ze beschadigen.
- Raak de hieronder afgebeelde onderdelen niet aan. Dit kan een storing veroorzaken.

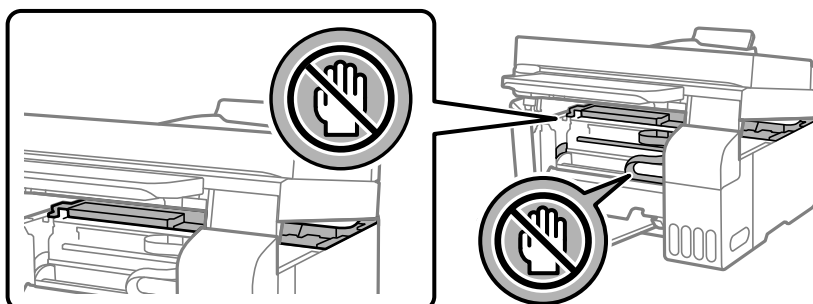

## Gemorste inkt opruimen

Als er inkt is gemorst, kunt u deze op de volgende manieren opruimen.

- Als zich inkt afzet op het gebied rond de tank, veegt u dit weg met een pluisvrije schone doek of een wattenstaafje.
- Als u inkt morst op een bureau of op de vloer, veegt u dit dan onmiddellijk weg. Als inkt is opgedroogd, is dit moeilijk te verwijderen. Dep de inkt op met een droge doek en veeg de vlek vervolgens weg met een vochtige doek om te voorkomen dat de inkt zich verder uitspreidt.
- Als u inkt op uw handen krijgt, wast u deze af met water en zeep.

---

## In deze situaties

Wanneer een computer wordt vervangen. . . . .	115
Stroom besparen. . . . .	115
Controleren hoeveel pagina's in totaal door de printer zijn gegaan. . . . .	115
Uw wifiverbinding uitschakelen. . . . .	116
Toepassingen afzonderlijk installeren. . . . .	116
De netwerkverbinding opnieuw instellen. . . . .	119
Een smart device rechtstreeks verbinden met een printer (Wi-Fi Direct). . . . .	129
De verbinding van de printer toevoegen of verwijderen. . . . .	133
De printer vervoeren en opslaan. . . . .	138

---

## Wanneer een computer wordt vervangen

U moet het printerstuurprogramma en andere software installeren op de nieuwe computer.

Open de volgende website en voer de productnaam in. Ga naar **Instellen** en configureer de instellingen. Volg de instructies op het scherm.

<https://epson.sn>

---

## Stroom besparen

De printer gaat in slaapstand of gaat automatisch uit als er een bepaalde tijd geen handelingen worden verricht. U kunt instellen hoelang het duurt voordat stroombeheer wordt toegepast. Elke verhoging is van invloed op de energiezuinigheid van het product. Denk aan het milieu voordat u wijzigingen doorvoert.

1. Selecteer **Instel.** op het startscherm.

Als u een item wilt selecteren, gebruikt u de knoppen ▲ ▼ ◀ ▶ en drukt u op de knop OK.

2. Selecteer **Printerinstallatie.**

3. Voer een van de volgende handelingen uit.

- Selecteer **Slaaptimer** of **Uitschakelinst.** > **Uitschakelen indien inactief** of **Uitschakelen indien losgekoppeld.**
- Selecteer **Slaaptimer** of **Uitschakelingstimer.**

**Opmerking:**

*Uw product heeft mogelijk de functie **Uitschakelinst.** of **Uitschakelingstimer**, afhankelijk van de plaats van aankoop.*

4. Selecteer de instelling.

---

## Controleren hoeveel pagina's in totaal door de printer zijn gegaan

U kunt nagaan hoeveel pagina's in totaal door de printer zijn gegaan. De informatie wordt afgedrukt bij het testpatroon.

1. Selecteer **Onderhoud** op het bedieningspaneel van de printer.

Als u een item wilt selecteren, gebruikt u de knoppen ▲ ▼ ◀ ▶ en drukt u op de knop OK.

2. Selecteer **Spuitkan. contr.**

3. Volg de instructies op het scherm om papier te laden en het spuitkanaaltjespatroon af te drukken.

**Opmerking:**

U kunt het totale aantal ingevoerde pagina's ook controleren via het printerstuurprogramma.

Windows

Klik op **Printer- en optie-informatie** op het tabblad **Hulpprogramma's**.

Mac OS

Apple-menu > **Systeemvoorkeuren** > **Printers en scanners** (of **Afdrukken en scannen**, **Afdrukken en faxen**) > **Epson(XXXX)** > **Opties en toebehoren** > **Hulpprogramma** > **Open printerhulpprogramma** > **Printer- en optie-informatie**

---

## Uw wifiverbinding uitschakelen

Als u gewoon bent wifi (draadloos LAN) te gebruiken, maar dat niet langer nodig is vanwege een wijziging in de verbindingsmodus enz., kunt u uw wifiverbinding uitschakelen.

Door onnodige wifisignalen te verwijderen, kunt u ook de belasting op uw stand-bystroom verminderen.

1. Selecteer **Instellingen Wi-Fi** op het startscherm van de printer.

Als u een item wilt selecteren, gebruikt u de knoppen ▲ ▼ ◀ ▶ en drukt u op de knop OK.

2. Selecteer **Wi-Fi (aanbevolen)**.
3. Druk op de knop OK.
4. Selecteer **Overige** > **Wi-Fi uitschakelen**.

Volg de instructies op het scherm.

---

## Toepassingen afzonderlijk installeren

Verbind uw computer met het netwerk en installeer de nieuwste versie van toepassingen vanaf de website. Meld u aan op uw computer als beheerder. Voer het beheerderswachtwoord in als u hierom wordt gevraagd.

**Opmerking:**

U moet een toepassing eerst verwijderen voordat u deze opnieuw kunt installeren.

1. Controleer of de printer en de computer beschikbaar zijn voor communicatie en of de computer is verbonden met internet.

2. Start Epson Software Updater.

De schermafdrruk is een voorbeeld in Windows.

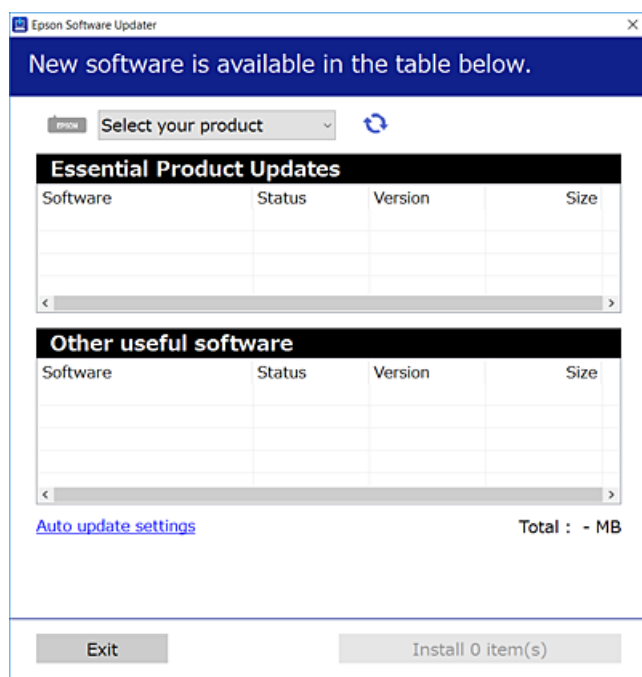

3. Selecteer voor Windows de printer en klik vervolgens op  om te controleren op de meest recente beschikbare toepassingen.
4. Selecteer de items die u wilt installeren of bijwerken en klik vervolgens op de installatieknop.



**Belangrijk:**

*Schakel de printer niet uit en trek de stekker niet uit het stopcontact zolang de update bezig is. Anders kan de printer defect raken.*

**Opmerking:**

- U kunt de meest recente toepassingen downloaden van de website van Epson.  
<http://www.epson.com>
- Als u een Windows Server-besturingssysteem gebruikt, kunt u Epson Software Updater niet gebruiken. Download de meest recente toepassingen van de website van Epson.

**Gerelateerde informatie**

➔ [“Toepassing voor het bijwerken van software en firmware \(Epson Software Updater\)” op pagina 216](#)

## Controleer of een origineel Epson-printerstuurprogramma is geïnstalleerd — Windows

Via een van de volgende methoden kunt u controleren of op de computer een origineel Epson-printerstuurprogramma is geïnstalleerd.

Selecteer **Configuratiescherm > Apparaten en printers weergeven (Printers, Printers en faxapparaten)** en doe het volgende om het venster voor printservereigenschappen te openen.

- ❑ Windows 11/Windows 10/Windows 8.1/Windows 8/Windows 7/Windows Server 2022/Windows Server 2019/Windows Server 2016/Windows Server 2012 R2/Windows Server 2012/Windows Server 2008 R2

Klik op het printerpictogram en klik vervolgens op **Printservereigenschappen** bovenaan het venster.

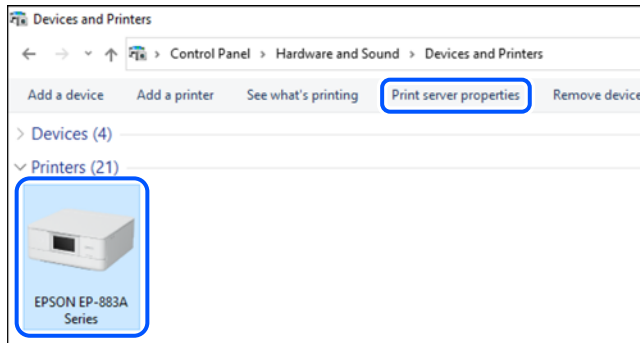

- ❑ Windows Vista/Windows Server 2008

Klik met de rechtermuisknop op de map **Printers** en selecteer vervolgens **Als administrator uitvoeren > Servereigenschappen**.

- ❑ Windows XP/Windows Server 2003 R2/Windows Server 2003

Selecteer in het menu **Bestand** de optie **Servereigenschappen**.

Klik op het tabblad **Stuurprogramma's**. Als de naam van uw printer in de lijst wordt weergegeven, is een origineel Epson-printerstuurprogramma op de computer geïnstalleerd.

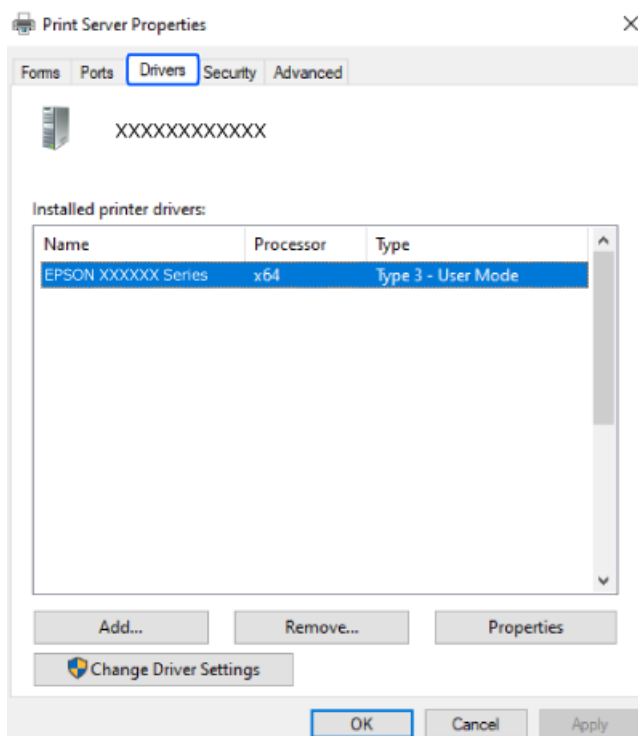

### Gerelateerde informatie

- ➔ [“Toepassingen afzonderlijk installeren” op pagina 116](#)

## Controleer of een origineel Epson-printerstuurprogramma is geïnstalleerd — Mac OS

Via een van de volgende methoden kunt u controleren of op de computer een origineel Epson-printerstuurprogramma is geïnstalleerd.

Selecteer **Systeemvoorkeuren** in het Apple-menu > **Printers en scanners** (of **Afdrukken en scannen**, **Afdrukken en faxen**) en selecteer vervolgens de printer. Klik op **Opties en toebehoren**, en als het tabblad **Opties** en het tabblad **Hulpprogramma** worden weergegeven, is er een origineel Epson-printerstuurprogramma op de computer geïnstalleerd.

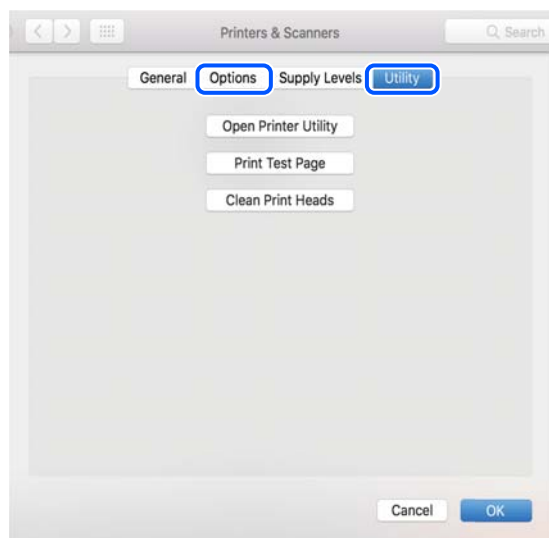

### Gerelateerde informatie

➔ [“Toepassingen afzonderlijk installeren” op pagina 116](#)

---

## De netwerkverbinding opnieuw instellen

In de volgende gevallen moet het printernetwerk opnieuw worden geconfigureerd.

- Wanneer u een printer gebruikt met een netwerkverbinding
- Wanneer uw netwerkomgeving gewijzigd is
- Wanneer u de draadloze router vervangt
- De methode voor verbinding met de computer wijzigen

## Instellingen voor verbinding met de computer configureren

U kunt het installatieprogramma op een van de volgende manieren uitvoeren.

### Instellen vanaf de website

Open de volgende website en voer de productnaam in. Ga naar **Instellen** en configureer de instellingen.

<https://epson.sn>

 U kunt de procedure ook bekijken in de Webfilmhandleidingen. Open de volgende website.

<https://support.epson.net/publist/vlink.php?code=NPD6870>

### Instellen met de softwareschijf

Als uw printer werd geleverd met een softwareschijf en u een Windows-computer met een schijfstation gebruikt, plaatst u de schijf in de computer en volgt u de instructies op het scherm.

## Instellingen voor verbinding met het smart-apparaat configureren

U kunt de printer gebruiken via de draadloze router vanaf uw smart-apparaat wanneer u de printer met hetzelfde netwerk verbindt als de draadloze router.

Om een nieuwe verbinding te maken, opent u de volgende website vanaf het smart-apparaat waarmee u verbinding wilt maken met de printer. Voer de productnaam in, ga naar Instellen en start dan de instelling.

<https://epson.sn>

 U kunt de procedure bekijken in de Webfilmhandleidingen. Open de volgende website.

<https://support.epson.net/publist/vlink.php?code=VC00006>

#### **Opmerking:**

*Als u de verbinding tussen uw smart-apparaat en de printer al hebt ingesteld, maar deze opnieuw moet configureren, kunt u dat doen vanaf een app zoals Epson Smart Panel.*

## Wifi-instellingen configureren via het bedieningspaneel

Als u geen computer of smart-apparaat gebruikt om de printerverbinding tot stand te brengen, kunt u dat doen op het bedieningspaneel.

Op het bedieningspaneel van de printer kunt u op verschillende manieren de netwerkinstellingen configureren. Kies de verbindingsmethode die overeenkomt met uw omgeving en de voorwaarden die u gebruikt.

Als u de SSID en het wachtwoord voor uw draadloze router kent, kunt u ze handmatig instellen.

### Gerelateerde informatie

- ➔ [“Wifi-instellingen configureren door de SSID en het wachtwoord in te voeren” op pagina 120](#)
- ➔ [“Wifi-instellingen configureren via de drukknopinstelling \(WPS\)” op pagina 122](#)
- ➔ [“Wi-Fi-instellingen configureren via de pincode-instelling \(WPS\)” op pagina 122](#)

## Wifi-instellingen configureren door de SSID en het wachtwoord in te voeren

U kunt wifi-netwerk instellen door op het bedieningspaneel van de printer de gegevens in te voeren die benodigd zijn voor het maken van een verbinding met een draadloze router. Als u op deze wijze de instellingen wilt configureren, hebt u de SSID en het wachtwoord van de draadloze router nodig.



**Opmerking:**

Als u een draadloze router met de standaardinstellingen gebruikt, gebruikt u de SSID en het wachtwoord die op het label vermeld staan. Als u de SSID en het wachtwoord niet weet, neem dan contact op met degene die de draadloze router heeft ingesteld of raadpleeg de documentatie van de draadloze router.

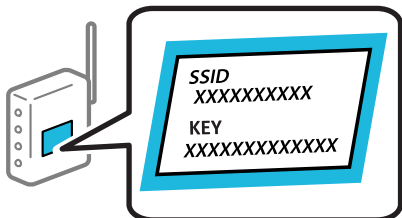

1. Selecteer **Instellingen Wi-Fi** op het startscherm.

Als u een item wilt selecteren, gebruikt u de knoppen ▲ ▼ ◀ ▶ en drukt u op de knop OK.

2. Selecteer **Wi-Fi (aanbevolen)**.
3. Druk op de knop OK om door te gaan.
4. Selecteer **Wizard Wi-Fi instellen**.
5. Selecteer de SSID voor de draadloze router op het bedieningspaneel van de printer en druk op de knop OK.

**Opmerking:**

Als de SSID waarmee u verbinding wilt maken, niet wordt weergegeven op het bedieningspaneel van de printer, drukt u op de knop ↺ om de lijst te vernieuwen. Als deze nog steeds niet wordt weergegeven, selecteert u **Andere SSID's** en voert u de SSID rechtstreeks in.

Als u de SSID niet kent, controleert u of de informatie op het label van de draadloze router is vermeld. Als u de draadloze router met de standaardinstellingen wilt gebruiken, gebruikt u de SSID die op het label is vermeld.

6. Voer het wachtwoord in.  
Selecteer of u al dan niet een netwerkverbindingsrapport wilt afdrukken na het voltooien van de instellingen.

**Opmerking:**

Het wachtwoord is hoofdlettergevoelig.

Als u de netwerknaam (SSID) niet kent, controleert u of de informatie op het label van de draadloze router is vermeld. Als u de draadloze router met de standaardinstellingen wilt gebruiken, gebruikt u de SSID die op het label is vermeld. Als u geen gegevens kunt vinden, raadpleegt u de documentatie die bij de draadloze router is meegeleverd.

7. Als u klaar bent met het instellen, drukt u op de knop OK.

**Opmerking:**

Als u geen verbinding kunt maken, laadt u papier en drukt u vervolgens op de knop ◊ om een netwerkverbindingsrapport af te drukken.

**Gerelateerde informatie**

➔ [“De status van de netwerkverbinding van de printer controleren \(Netwerkverbindingsrapport\)” op pagina 123](#)

## Wifi-instellingen configureren via de drukknopinstelling (WPS)

U kunt automatisch een Wi-Fi-netwerk instellen door op een knop op de draadloze router te drukken. Als aan de volgende voorwaarden is voldaan, kunt u deze manier van instellen gebruiken.

- De draadloze router is compatibel met WPS (Wi-Fi Protected Setup).
- De huidige Wi-Fi-verbinding is tot stand gebracht door op een knop op de draadloze router te drukken.

1. Selecteer **Instellingen Wi-Fi** op het startscherm.

Als u een item wilt selecteren, gebruikt u de knoppen ▲ ▼ ◀ ▶ en drukt u op de knop OK.

2. Selecteer **Wi-Fi (aanbevolen)**.
3. Druk op de knop OK om door te gaan.
4. Selecteer **Drukknopinstelling (WPS)**.
5. Houd de [WPS]-knop ingedrukt op de draadloze router tot het beveiligingslampje knippert.

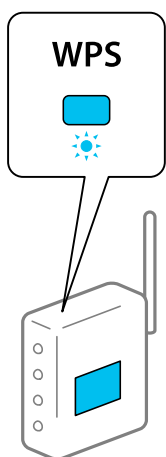

Als u niet weet waar de [WPS]-knop zit, of als de draadloze router geen knoppen heeft, raadpleeg dan de documentatie van de draadloze router voor meer informatie.

6. Druk op de knop OK op het bedieningspaneel van de printer. Volg de instructies op het scherm die worden weergegeven.

**Opmerking:**

*Als de verbinding mislukt, start dan de draadloze router opnieuw, zet deze dicht bij de printer en probeer het nog een keer. Als het nog steeds niet werkt, druk dan een netwerkverbindingsrapport af en controleer de oplossing.*

### Gerelateerde informatie

- ➔ [“De status van de netwerkverbinding van de printer controleren \(Netwerkverbindingsrapport\)” op pagina 123](#)

## Wi-Fi-instellingen configureren via de pincode-instelling (WPS)

U kunt automatisch verbinding maken met een draadloze router door gebruik te maken van een pincode. U kunt deze methode gebruiken als uw draadloze router WPS (Wi-Fi beschermde installatie) ondersteunt. Gebruik een computer om een pincode in te voeren in de draadloze router.

1. Selecteer **Instellingen Wi-Fi** op het startscherm.

Als u een item wilt selecteren, gebruikt u de knoppen ▲ ▼ ◀ ▶ en drukt u op de knop OK.

2. Selecteer **Wi-Fi (aanbevolen)**.
3. Druk op de knop OK om door te gaan.
4. Selecteer **Overige**.
5. Selecteer **PIN-code (WPS)**.
6. Gebruik uw computer om de pincode (acht cijfers) die op het bedieningspaneel van de printer wordt weergegeven in te voeren in de draadloze router. U hebt hier twee minuten de tijd voor.

**Opmerking:**

*Raadpleeg de documentatie van de draadloze router voor meer informatie over het invoeren van een pincode.*

7. Druk op de printer op de knop OK.

Het instellen is voltooid wanneer dit wordt gemeld in een bericht.

**Opmerking:**

*Als de verbinding mislukt, start dan de draadloze router opnieuw, zet hem dichterbij de printer en probeer het nog een keer. Als het nog steeds niet werkt, druk dan een verbindingsrapport af en controleer de oplossing.*

### Gerelateerde informatie

- ➔ [“De status van de netwerkverbinding van de printer controleren \(Netwerkverbindingsrapport\)” op pagina 123](#)

## De status van de netwerkverbinding van de printer controleren (Netwerkverbindingsrapport)

U kunt een netwerkverbindingsrapport afdrukken om de status tussen de printer en de draadloze router te controleren.

1. Papier laden.
2. Selecteer **Instel.** op het startscherm.  
Als u een item wilt selecteren, gebruikt u de knoppen ▲ ▼ ◀ ▶ en drukt u op de knop OK.
3. Selecteer **Netwerkinstellingen > Verbindingscontrole**.

De verbindingcontrole wordt gestart.

4. Volg de instructies op het scherm van de printer om het netwerkverbindingsrapport af te drukken.  
Als er een fout is opgetreden, controleer dan het netwerkverbindingsrapport en volg de afgedrukte oplossingen.

## Berichten en oplossingen op het netwerkverbindingssrapport

Controleer de berichten en foutcodes op het netwerkverbindingssrapport en volg dan de oplossingen.

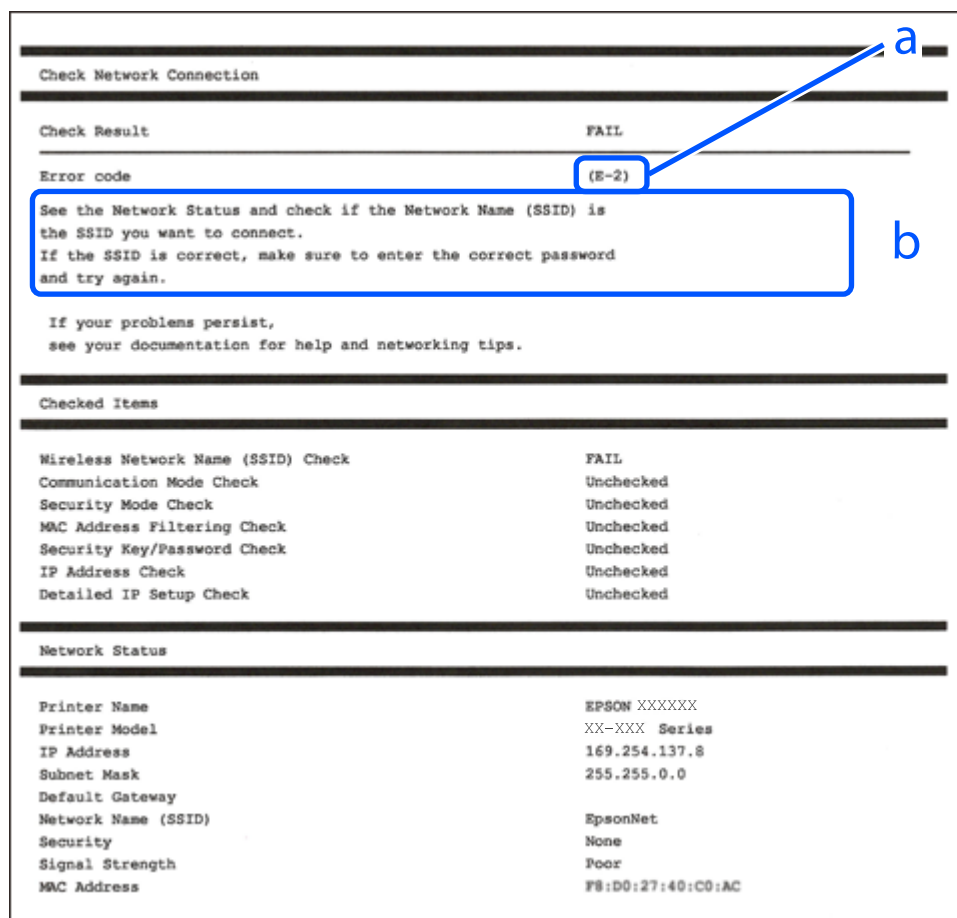

a. Foutcode

b. Berichten over de netwerkomgeving

### Gerelateerde informatie

- ➔ “E-1” op pagina 125
- ➔ “E-2, E-3, E-7” op pagina 125
- ➔ “E-5” op pagina 126
- ➔ “E-6” op pagina 126
- ➔ “E-8” op pagina 126
- ➔ “E-9” op pagina 127
- ➔ “E-10” op pagina 127
- ➔ “E-11” op pagina 128
- ➔ “E-12” op pagina 128
- ➔ “E-13” op pagina 128
- ➔ “Bericht over de netwerkomgeving” op pagina 129

## E-1

### Oplossingen:

- Controleer of de ethernetkabel op de printer en op een hub of een ander netwerkapparaat is aangesloten.
- Controleer of de hub of het andere netwerkapparaat is ingeschakeld.
- Als u de printer via Wi-Fi wilt aansluiten, configureert u de Wi-Fi-instellingen voor de printer opnieuw, aangezien deze zijn uitgeschakeld.

### Gerelateerde informatie

➔ [“Wifi-instellingen configureren via het bedieningspaneel” op pagina 120](#)

## E-2, E-3, E-7

### Oplossingen:

- Controleer of de draadloze router is ingeschakeld.
- Controleer of uw computer of apparaat correct is verbonden met de draadloze router.
- Schakel de draadloze router uit. Wacht circa 10 seconden en schakel het toegangspunt weer in.
- Plaats de printer dichterbij uw draadloze router en verwijder eventuele obstakels ertussen.
- Als u de SSID handmatig hebt ingevoerd, moet u controleren of deze correct is. Controleer het SSID-adres in het gedeelte **Netwerkstatus** van het netwerkverbindingsscherm.
- Als een draadloze router meerdere SSID's heeft, selecteert u de SSID die wordt weergegeven. Wanneer de SSID een niet-compatibele frequentie gebruikt, toont de printer deze niet.
- Als u drukknopinstellingen gebruikt om een netwerkverbinding in te stellen, controleert u of uw draadloze router WPS ondersteunt. U kunt drukknopinstelling niet gebruiken als uw draadloze router WPS niet ondersteunt.
- Controleer of de SSID alleen bestaat uit ASCII-tekens (alfanumerieke tekens en symbolen). De printer kan geen SSID weergeven die niet-ASCII-tekens bevat.
- Zorg ervoor dat u de SSID en het wachtwoord weet voordat u verbinding maakt met de draadloze router. Als u een draadloze router met de standaardinstellingen gebruikt, bevinden de SSID en het wachtwoord zich op het label op de draadloze router. Als u uw SSID en het wachtwoord niet weet, neem dan contact op met degene die de draadloze router heeft ingesteld of raadpleeg de documentatie van de draadloze router.
- Als u verbinding maakt met een SSID die is gegenereerd via tethering op een smart-apparaat, controleert u de SSID en het wachtwoord in de documentatie die is meegeleverd met het smart-apparaat.
- Als de Wi-Fi-verbinding plotseling wordt verbroken, controleert u de onderstaande omstandigheden. Als een van deze omstandigheden van toepassing is, herstelt u de netwerkinstellingen door de software van de volgende website te downloaden en uit te voeren.

<https://epson.sn> > **Instellen**

- Er is een ander smart-apparaat aan het netwerk toegevoegd met de drukknopinstallatie.
- Het wifi-netwerk is ingesteld met een andere methode dan drukknopinstallatie.

### Gerelateerde informatie

➔ [“De netwerkverbinding opnieuw instellen” op pagina 119](#)

➔ [“Wifi-instellingen configureren via het bedieningspaneel”](#) op pagina 120

## E-5

### Oplossingen:

Controleer of het beveiligingstype van de draadloze router op een van de volgende opties is ingesteld. Als dat niet het geval is, wijzigt u het beveiligingstype van de draadloze router en stelt u de netwerkinstellingen van de printer opnieuw in.

- WEP 64-bits (40-bits)
- WEP 128-bits (104-bits)
- WPA PSK (TKIP/AES)\*
- WPA2 PSK (TKIP/AES)\*
- WPA (TKIP/AES)
- WPA2 (TKIP/AES)
- WPA3-SAE (AES)

\* WPA PSK is ook bekend als WPA Personal. WPA2 PSK is ook bekend als WPA2 Personal.

## E-6

### Oplossingen:

- Controleer of MAC-adresfilter is uitgeschakeld. Als dit is ingeschakeld, registreert u het MAC-adres van de printer zodat het niet wordt gefilterd. Raadpleeg de documentatie die bij de draadloze router is geleverd voor details. U kunt het MAC-adres van de printer controleren onder het gedeelte **Netwerkstatus** in het netwerkverbindingssrapport.
- Als uw draadloze router gebruik maakt van gedeelde verificatie met WEP-beveiliging, moet u controleren of de verificatiecode en index correct zijn.
- Als het aantal te verbinden apparaten op de draadloze router kleiner is dan het aantal netwerkapparaten dat u wilt verbinden, geeft u de instellingen op de draadloze router op om het aantal te verbinden apparaten te vermeerderen. Raadpleeg de documentatie die bij de draadloze router is geleverd om instellingen op te geven.

### Gerelateerde informatie

➔ [“Instellingen voor verbinding met de computer configureren”](#) op pagina 119

## E-8

### Oplossingen:

- Schakel DHCP in op de draadloze router als IP-adres verkrijgen van de printer is ingesteld op Automatisch.
- Als de instelling IP-adres verkrijgen van de printer is ingesteld op handmatig, is het IP-adres dat u handmatig instelt ongeldig omdat het buiten bereik is (bijvoorbeeld: 0.0.0.0). Stel een geldig IP-adres in via het bedieningspaneel.

### Gerelateerde informatie

➔ “Een statisch IP-adres instellen voor de printer” op pagina 135

## E-9

### Oplossingen:

Controleer het volgende.

- Apparaten worden ingeschakeld.
- U kunt toegang krijgen tot internet en andere computer of netwerkapparaten op hetzelfde netwerk van de apparaten die u met de printer wilt verbinden.

Als u na het controleren van bovenstaande nog steeds geen verbinding krijgt tussen de printer en de netwerkapparaten, schakelt u de draadloze router uit. Wacht circa 10 seconden en schakel het toegangspunt weer in. Herstel vervolgens de netwerkinstellingen door het installatieprogramma van de volgende website te downloaden en uit te voeren.

<https://epson.sn> > Instellen

### Gerelateerde informatie

➔ “Instellingen voor verbinding met de computer configureren” op pagina 119

## E-10

### Oplossingen:

Controleer het volgende.

- Andere apparaten op het netwerk worden ingeschakeld.
- Netwerkadressen (IP-adres, subnetmasker en standaard gateway) zijn correct als u IP-adres verkrijgen van de printer hebt ingesteld op Handmatig.

Stel het netwerkadres opnieuw in als dit onjuist is. U kunt het IP-adres, het subnetmasker en de standaardgateway controleren in het gedeelte **Netwerkstatus** van het netwerkverbindingsscherm.

Als DHCP is ingeschakeld, wijzigt u de instelling IP-adres verkrijgen van de printer in Automatisch. Als u het IP-adres handmatig wilt instellen, controleert u het IP-adres van de printer in het gedeelte **Netwerkstatus** van het netwerkverbindingsscherm en selecteert u vervolgens Handmatig in het scherm Netwerkinstellingen. Stel het subnetmasker in op [255.255.255.0].

Als u hiermee nog steeds geen verbinding krijgt tussen de printer en de netwerkapparaten, schakelt u de draadloze router uit. Wacht circa 10 seconden en schakel het toegangspunt weer in.

### Gerelateerde informatie

➔ “Een statisch IP-adres instellen voor de printer” op pagina 135

## E-11

### Oplossingen:

Controleer het volgende.

- Het standaard gateway-adres is correct als u de TCP/IP-instelling van de printer instelt op Handmatig.
- Het apparaat dat is ingesteld als de standaard gateway, wordt ingeschakeld.

Stel het juiste standaard gateway-adres in. U kunt het standaard gateway-adres controleren onder het gedeelte **Netwerkstatus** in het netwerkverbindingssrapport.

### Gerelateerde informatie

➔ [“Een statisch IP-adres instellen voor de printer” op pagina 135](#)

## E-12

### Oplossingen:

Controleer het volgende.

- Andere apparaten op het netwerk worden ingeschakeld.
- De netwerkadressen (IP-adres, subnetmasker en standaard gateway) zijn correct als u ze handmatig invoert.
- De netwerkadressen voor andere apparaten (subnetmasker en standaard gateway) zijn dezelfde.
- Het IP-adres komt niet in conflict met andere apparaten.

Als u na het controleren van bovenstaande nog steeds geen verbinding krijgt tussen de printer en de netwerkkapparaten, probeert u het volgende.

- Schakel de draadloze router uit. Wacht circa 10 seconden en schakel het toegangspunt weer in.
- Configureer de netwerkinstellingen opnieuw met behulp van het installatieprogramma. U kunt dit uitvoeren vanaf de volgende website.  
<https://epson.sn> > **Instellen**
- U kunt meerdere wachtwoorden registreren op een draadloze router die het WEP-beveiligingstype gebruikt. Als er meerdere wachtwoorden zijn geregistreerd, moet u controleren of het eerste geregistreerde wachtwoord op de printer is ingesteld.

### Gerelateerde informatie

➔ [“Een statisch IP-adres instellen voor de printer” op pagina 135](#)

## E-13

### Oplossingen:

Controleer het volgende.

- Netwerkkapparaten zoals een draadloze router, hub en router, zijn ingeschakeld.



- ❑ De TCP/IP-instelling voor netwerkapparaten is niet handmatig opgegeven. (Als de TCP/IP-instelling van de printer automatisch is ingesteld terwijl de TCP/IP-instelling voor andere netwerkapparaten handmatig wordt uitgevoerd, kan het netwerk van de printer verschillen van het netwerk voor andere apparaten.)

Als dit nog steeds niet werkt nadat u het bovenstaande hebt gecontroleerd, probeert u het volgende.

- ❑ Schakel de draadloze router uit. Wacht circa 10 seconden en schakel het toegangspunt weer in.
- ❑ Configureer met behulp van het installatieprogramma netwerkinstellingen op de computer die met hetzelfde netwerk is verbonden als de printer. U kunt dit uitvoeren vanaf de volgende website.  
<https://epson.sn> > **Instellen**
- ❑ U kunt meerdere wachtwoorden registreren op een draadloze router die het WEP-beveiligingstype gebruikt. Als er meerdere wachtwoorden zijn geregistreerd, moet u controleren of het eerste geregistreerde wachtwoord op de printer is ingesteld.

### Gerelateerde informatie

- ➔ “Instellingen voor verbinding met de computer configureren” op pagina 119
- ➔ “Een statisch IP-adres instellen voor de printer” op pagina 135

## Bericht over de netwerkomgeving

Bericht	Oplossing
De Wi-Fi-omgeving moet worden verbeterd. Schakel de draadloze router uit en vervolgens weer in. Als de verbinding niet verbetert, raadpleegt u de documentatie voor de draadloze router.	Nadat u de printer dichterbij de draadloze router hebt geplaatst en eventuele obstakels hebt verwijderd, schakelt u de draadloze router uit. Wacht circa 10 seconden en schakel het toegangspunt weer in. Als de printer nog steeds geen verbinding maakt, raadpleegt u de documentatie die bij de draadloze router is meegeleverd.
*Er kunnen niet meer apparaten aangesloten worden. Verwijder een van de apparaten als u een ander wilt toevoegen.	De computer en de smart-apparaten die tegelijkertijd kunnen worden verbonden, worden volledig verbonden in de Wi-Fi Direct (eenvoudige AP) verbinding. Om nog een computer of een ander smart device toe te voegen, moet u eerst de verbinding van een van de verbonden apparaten verbreken of een van de verbonden apparaten eerst aansluiten op een ander netwerk.  U kunt het aantal draadloze apparaten die tegelijkertijd kunnen worden aangesloten en het aantal verbonden apparaten bevestigen door het netwerkstatusvel of het bedieningspaneel van de printer te controleren.
Dezelfde SSID als Wi-Fi Direct bestaat in de omgeving. Wijzig de Wi-Fi Direct SSID als u geen smartapparaat kunt verbinden met de printer.	Ga op het bedieningspaneel van de printer naar het scherm Wi-Fi Direct en selecteer het menu om de instelling te wijzigen. U kunt de netwerknaam wijzigen die na DIRECT-XX- volgt. Voer tot 22 tekens in.

## Een smart device rechtstreeks verbinden met een printer (Wi-Fi Direct)

Met Wi-Fi Direct (eenvoudig toegangspunt) kunt u een smart device rechtstreeks zonder draadloze router op de printer aansluiten en vanaf het smart device afdrukken.

## Over Wi-Fi Direct

Gebruik deze verbindingmethode wanneer u thuis of op kantoor geen Wi-Fi hebt of wanneer u de printer en het smart device rechtstreeks met elkaar wilt verbinden. In deze modus fungeert de printer als draadloze router en kunt u maximaal vier apparaten met de printer verbinden zonder dat u een gewone draadloze router nodig hebt. Smart devices die rechtstreeks met de printer zijn verbonden kunnen echter niet met elkaar communiceren via de printer.

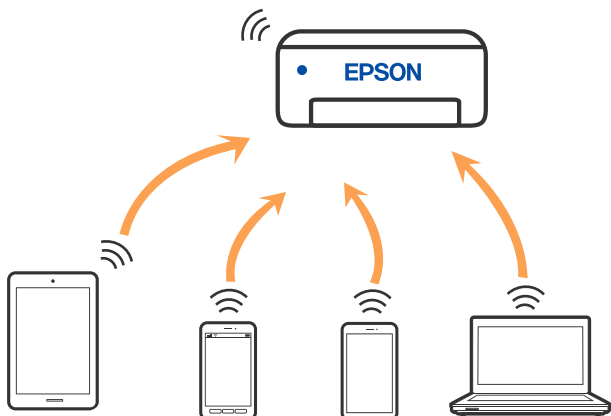

De printer kan tegelijk verbinding hebben via Wi-Fi of ethernet en Wi-Fi Direct (eenvoudig toegangspunt). Als u echter een netwerkverbinding start in Wi-Fi Direct (eenvoudig toegangspunt) wanneer de printer verbinding heeft via Wi-Fi, wordt de Wi-Fi-verbinding tijdelijk verbroken.

## Apparaten verbinden met Wi-Fi Direct

Met deze methode kunt u de printer zonder een draadloze router rechtstreeks verbinden met smart devices.

### Opmerking:

Voor iOS- en Android-gebruikers is dit eenvoudig in te stellen via Epson Smart Panel.

U hoeft deze instellingen slechts een keer te configureren voor de printer die en het smart device dat u met elkaar wilt verbinden. U hoeft deze instellingen niet opnieuw te configureren, tenzij u Wi-Fi Direct uitschakelt of de standaard netwerkinstellingen herstelt.

1. Selecteer **Instellingen Wi-Fi** op het startscherm.

Als u een item wilt selecteren, gebruikt u de knoppen ▲ ▼ ◀ ▶ en drukt u op de knop OK.

2. Selecteer **Wi-Fi Direct**.
3. Controleer het bericht en druk op de knop OK om door te gaan.
4. Controleer het bericht en druk op de knop OK om door te gaan.
5. Druk op ◀.
6. Selecteer Andere OS-apparaten.
7. Scroll het scherm met de knop ▼ en controleer de verbindinggegevens voor Wi-Fi Direct.

8. Selecteer op het Wi-Fi-scherm van het smart device de SSID die op het bedieningspaneel van de printer wordt weergegeven en voer vervolgens het wachtwoord in.

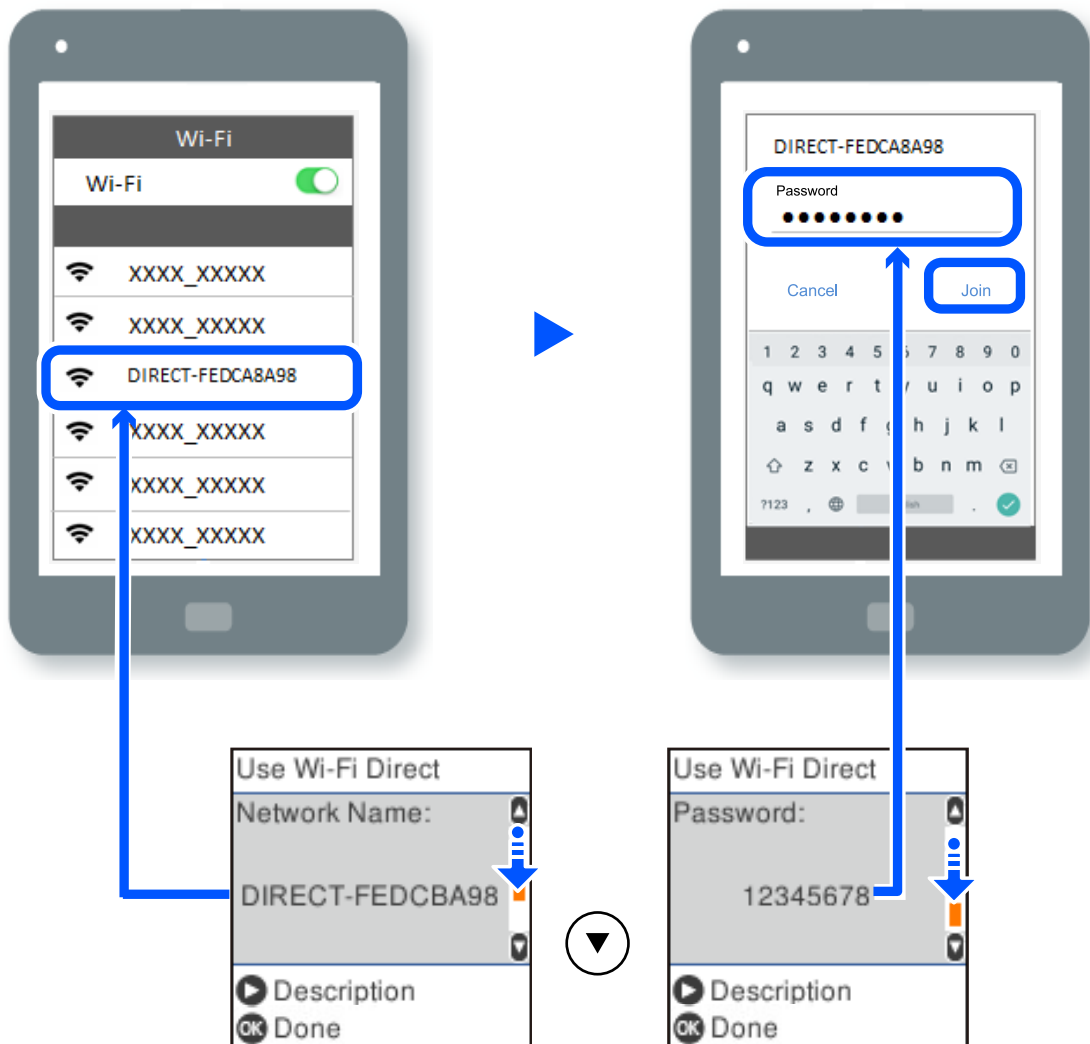

9. Druk op de knop OK op het bedieningspaneel van de printer.
10. Kies op het scherm van de afdrukkapp voor smart-apparaat, voor de printer waarmee u verbinding wilt maken. Selecteer voor smart devices die eerder met de printer verbonden zijn geweest de netwerknaam (SSID) op het wifi-scherm van het smart device en maak opnieuw verbinding.

**Opmerking:**

Als u een iOS-apparaat gebruikt, kunt u ook verbinding maken door de QR-code te scannen met de standaard iOS-camera. Klik op de koppeling <https://epson.sn> voor meer informatie.

## De verbinding met Wi-Fi Direct (eenvoudig toegangspunt) verbreken

Er zijn twee methoden beschikbaar om een Wi-Fi Direct-verbinding (eenvoudig toegangspunt) uit te schakelen. U kunt alle verbindingen uitschakelen via het bedieningspaneel van de printer of u schakelt alle verbindingen uit via de computer of het smart device. In deze sectie wordt uitgelegd hoe u alle verbindingen kunt uitschakelen.

 **Belangrijk:**

Wanneer de Wi-Fi Direct-verbinding (eenvoudig toegangspunt) wordt uitgeschakeld, wordt de verbinding voor alle computers en smart devices die met de printer zijn verbonden in Wi-Fi Direct-verbinding (eenvoudig toegangspunt) verbroken.

**Opmerking:**

Als u de verbinding met een specifiek apparaat wilt verbreken, doe dit dan op het apparaat in kwestie en niet op de printer. Gebruik een van de volgende methoden om de Wi-Fi Direct-verbinding (eenvoudig toegangspunt) met het apparaat te verbreken.

- Verbreek de wifi-verbinding met de netwerknnaam van de printer (SSID).
- Maak verbinding met een andere netwerknnaam (SSID).

1. Selecteer **Instellingen Wi-Fi** op het startscherm.

Als u een item wilt selecteren, gebruikt u de knoppen ▲ ▼ ◀▶ en drukt u op de knop OK.

2. Selecteer **Wi-Fi Direct**.
3. Druk op de knop OK om door te gaan.
4. Druk op de knop OK om door te gaan.
5. Druk op de knop ↶ om het scherm Instellingen weer te geven.
6. Selecteer **Wi-Fi Direct uitsch..**
7. Controleer het bericht en druk vervolgens op de knop OK.

## De instellingen voor Wi-Fi Direct (eenvoudig toegangspunt) wijzigen, zoals de SSID

Wanneer een Wi-Fi Direct (eenvoudig toegangspunt)-verbinding is ingeschakeld, kunt u de instellingen van Wi-Fi Direct, zoals de netwerknnaam en het wachtwoord wijzigen.

1. Selecteer **Instellingen Wi-Fi** op het startscherm.

Als u een item wilt selecteren, gebruikt u de knoppen ▲ ▼ ◀▶ en drukt u op de knop OK.

2. Selecteer **Wi-Fi Direct**.
3. Druk op de knop OK om door te gaan.
4. Druk op de knop OK om door te gaan.
5. Druk op de knop ↶ om het scherm Instellingen weer te geven.
6. Selecteer het menu-item dat u wilt wijzigen.  
U kunt de volgende menu-items selecteren.

**Netwerknaam wijzigen**

Wijzig de netwerknaam (SSID) voor Wi-Fi Direct (eenvoudig toegangspunt) voor het maken van verbinding met de printer in een naam naar keuze. U kunt de netwerknaam (SSID) instellen in ASCII-tekens die zijn weergegeven op het softwaretoetsenbord van het bedieningspaneel.

Wanneer u de netwerknaam (SSID) wijzigt, wordt de verbinding met alle verbonden apparaten verbroken. Gebruik de nieuwe netwerknaam (SSID) als u opnieuw verbinding wilt maken met het apparaat.

**Wachtwoord wijzigen**

Wijzig het wachtwoord voor Wi-Fi Direct (eenvoudig toegangspunt) voor het maken van verbinding met de printer in een waarde naar keuze. U kunt het wachtwoord instellen in ASCII-tekens die zijn weergegeven op het softwaretoetsenbord van het bedieningspaneel.

Wanneer u het wachtwoord wijzigt, wordt de verbinding met alle verbonden apparaten verbroken. Gebruik het nieuwe wachtwoord als u opnieuw verbinding wilt maken met het apparaat.

**Wi-Fi Direct uitsch.**

Schakel de instellingen voor Wi-Fi Direct (eenvoudig toegangspunt) van de printer uit. Wanneer u deze optie uitschakelt, wordt de verbinding verbroken van alle apparaten die via Wi-Fi Direct (eenvoudig toegangspunt) met de printer zijn verbonden.

**Standaardinst. herstellen**

Herstel alle instellingen voor Wi-Fi Direct (eenvoudig toegangspunt) naar de standaardwaarden.

De op de printer opgeslagen verbindinginformatie voor Wi-Fi Direct (eenvoudig toegangspunt) van het smart device wordt verwijderd.

7. Volg de instructies op het scherm.

---

## De verbinding van de printer toevoegen of verwijderen

### Een printer instellen op meerdere computers

Hoewel er meerdere computers kunnen worden aangesloten op dezelfde draadloze router, kan aan elke computer een andere SSID worden toegewezen.

Als de SSID's die zijn toegewezen aan de draadloze router niet worden behandeld als hetzelfde netwerk, dan wordt elke computer effectief verbonden met een ander netwerk. Wanneer u start met het instellen van de printer vanaf

computer A, wordt de printer toegevoegd aan hetzelfde netwerk als computer A zodat er van de printer kan worden afgedrukt vanaf computer A.

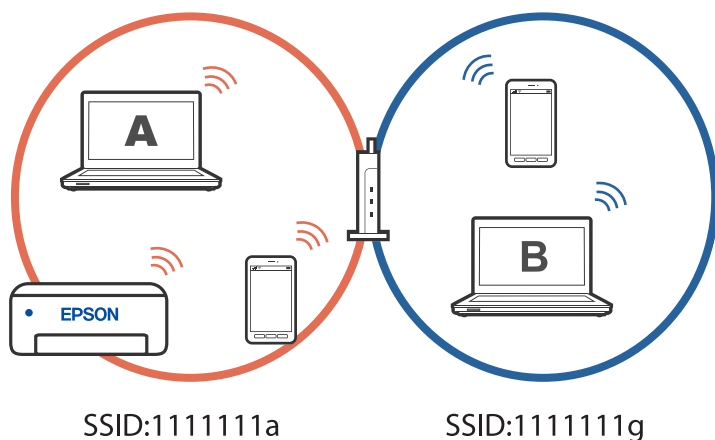

Als u daarnaast start met het instellen van de printer vanaf computer B in de hierboven weergegeven configuratie, wordt de printer ingesteld op het netwerk van computer B, zodat kan worden afgedrukt vanaf computer B, maar niet vanaf computer A.

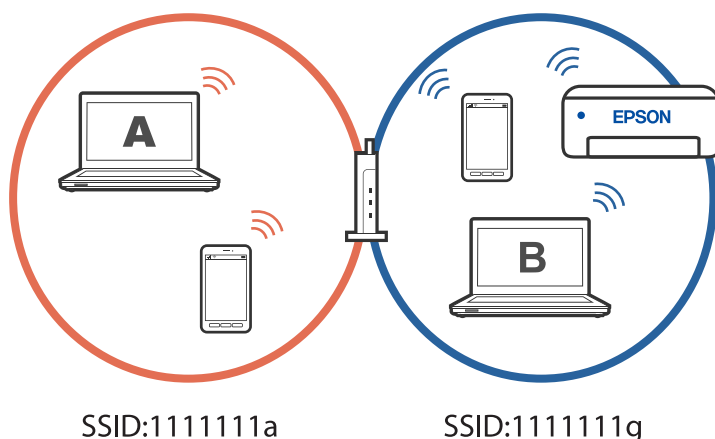

Om dit te verhinderen, start u het installatieprogramma op de computer die verbonden is met hetzelfde netwerk als de printer wanneer u een netwerkprinter wilt instellen vanaf een tweede computer. Als de printer op hetzelfde netwerk wordt gevonden, wordt de printer niet opnieuw geconfigureerd voor het netwerk en wordt de printer gebruiksklaar ingesteld.

## De verbinding wijzigen van wifi naar USB

Volg de onderstaande stappen als de wifi die u gebruikt onstabiel is, of als u wilt overstappen naar een stabielere USB-verbinding.

1. Verbind de printer met een computer met behulp van een USB-kabel.
2. Selecteer een printer die niet is gelabeld (XXXXX) wanneer u afdrukt via een USB-verbinding.

Afhankelijk van de versie van het besturingssysteem, wordt uw printernaam of “Netwerk” weergegeven in XXXX.

Voorbeeld van Windows 11

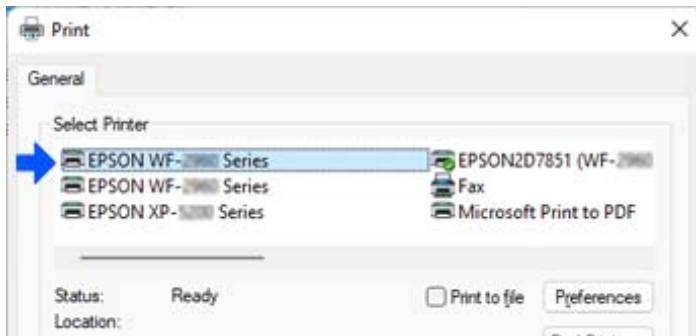

Voorbeeld van Windows 10

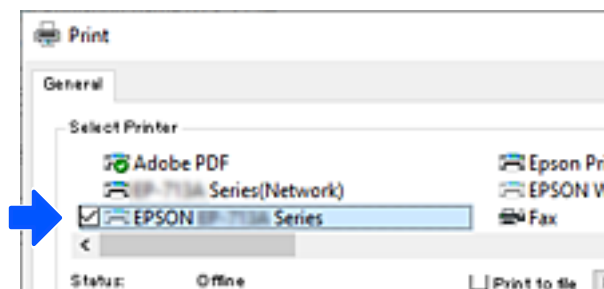

## De netwerkverbinding wijzigen van wifi in ethernet

Volg de onderstaande stappen om op het bedieningspaneel de netwerkverbinding te wijzigen van Wi-Fi naar ethernet.

1. Verbind de printer met een router met behulp van een ethernet-kabel.
2. Schakel Wi-Fi uit op het bedieningspaneel van de printer.

## Een statisch IP-adres instellen voor de printer

Met Web Config kunt u een statisch IP-adres instellen voor een printer.

1. Open Web Config.

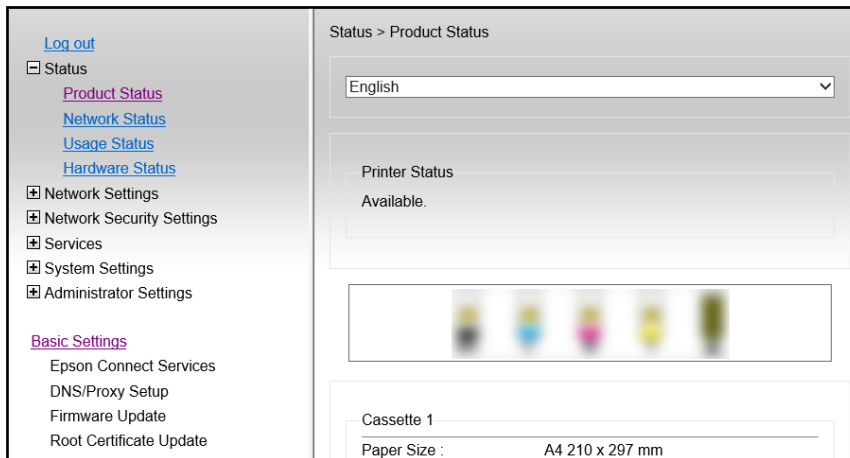

**Opmerking:**

De inhoud en items van het scherm voor Web Config verschillen afhankelijk van het model.

Als u het volgende ziet, selecteert u **Advanced Settings** in de lijst rechtsboven in het venster.

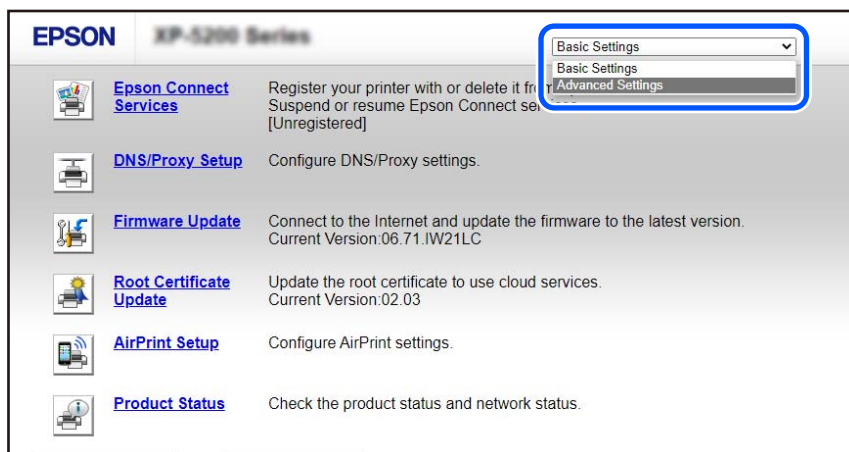

2. Meld u aan als beheerder.

**Opmerking:**

Het beheerderswachtwoord is vooraf ingesteld in **Advanced Settings** in Web Config. Raadpleeg de onderstaande koppeling voor meer informatie over het beheerderswachtwoord.



3. Selecteer **Network Settings**.

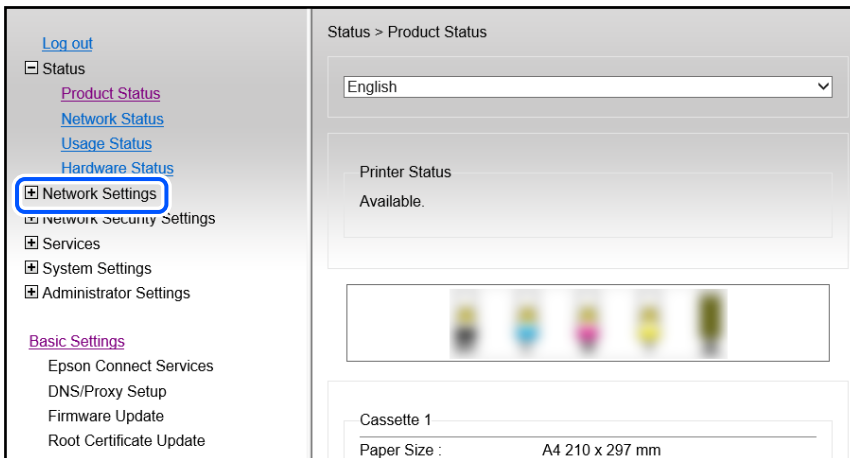

4. Selecteer **Basic**.

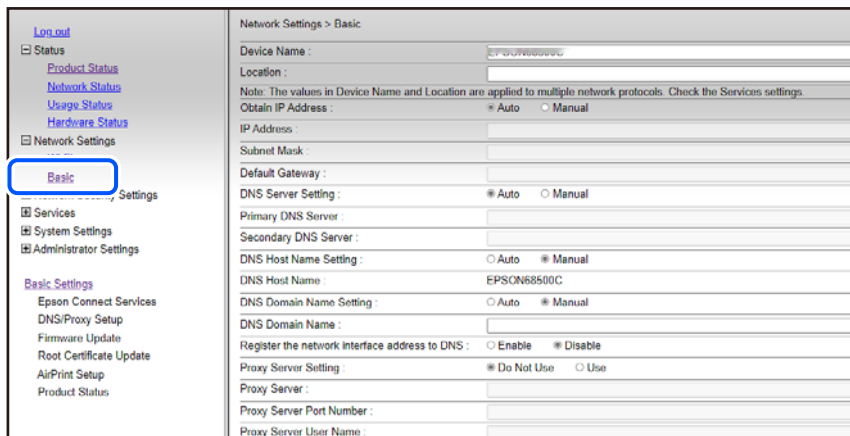

5. Selecteer **Manual** voor **Obtain IP Address**.

6. Voer het IP-adres in dat u instelt in **IP Address**.

Stel het subnetmasker, de standaardgateway, de DNS-server enz. in volgens uw netwerkomgeving.

7. Klik op **Next**.

8. Klik op **OK**.

De instellingen worden toegepast.

Om Web Config opnieuw te openen, geeft u het IP-adres op dat u hebt ingesteld.

**Gerelateerde informatie**

➔ [“Toepassing voor het configureren van printerbewerkingen \(Web Config\)”](#) op pagina 215

## De printer vervoeren en opslaan

Volg onderstaande stappen om de printer in te pakken, wanneer u de printer moet opslaan of vervoeren in verband met een verhuizing of reparatie.

1. Druk op  om de printer uit te zetten.
2. Zorg ervoor dat het aan/uit-lampje uit staat en haal dan het netsnoer uit het stopcontact.



**Belangrijk:**

Haal het netsnoer uit het stopcontact als het aan/uit-lampje uit staat. Als u dit niet doet gaat de printkop niet terug naar de uitgangspositie waardoor de inkt opdroogt en afdrukken niet meer mogelijk is.

3. Koppel alle kabels los zoals het netsnoer en de USB-kabel.
4. Verwijder al het papier uit de printer.
5. Zorg dat er geen originelen in de printer steken.



**Let op:**

Pas bij het sluiten van de scannereenheid op dat uw vingers niet klem komen te zitten. Anders kunt u zich verwonden.

6. Zorg dat u de dop weer goed aanbrengt op de inkttank.

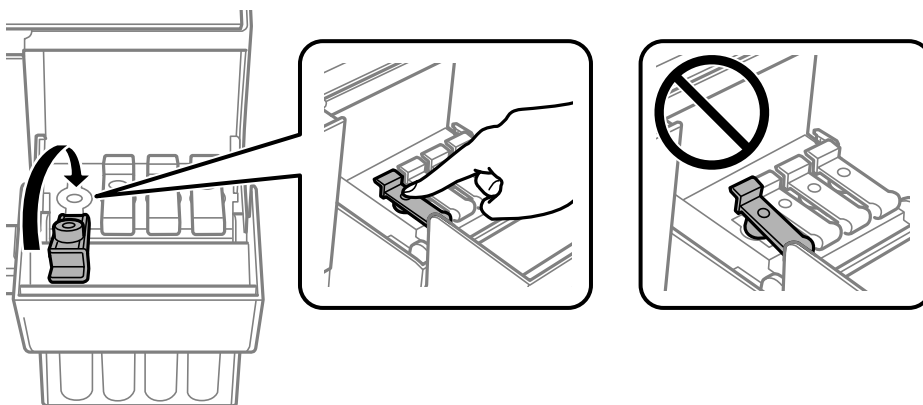

7. Sluit de inkttankklep zorgvuldig.

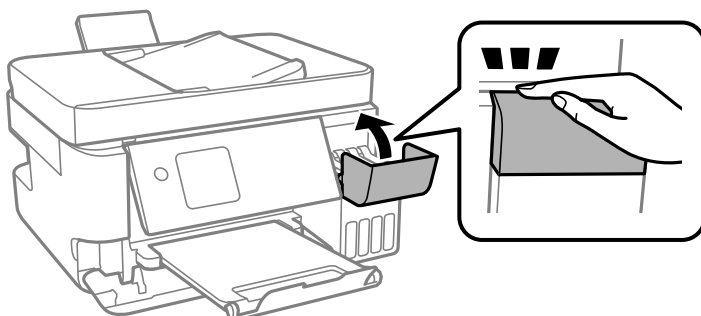

8. Verpak de printer zoals hieronder weergegeven.

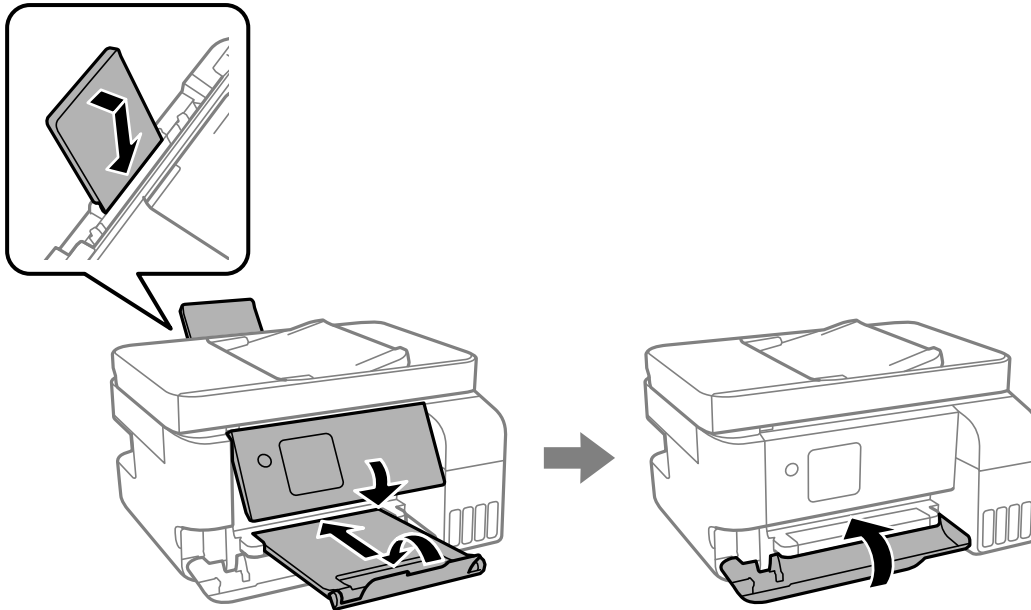

9. Stop de printer in een plastic zak en vouw deze dicht.  
10. Plaats de printer in de doos met de beschermende materialen.

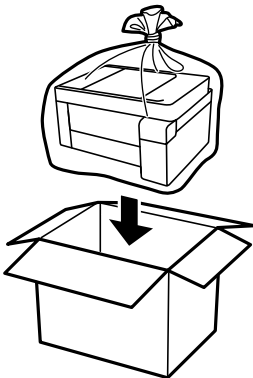

**!** **Belangrijk:**

- ❑ Stop de printer in een plastic zak en vouw deze dicht als u de printer moet opslaan of vervoeren. Zorg ervoor dat u de printer niet kantelt, verticaal houdt of ondersteboven plaatst, anders kan er inkt lekken.

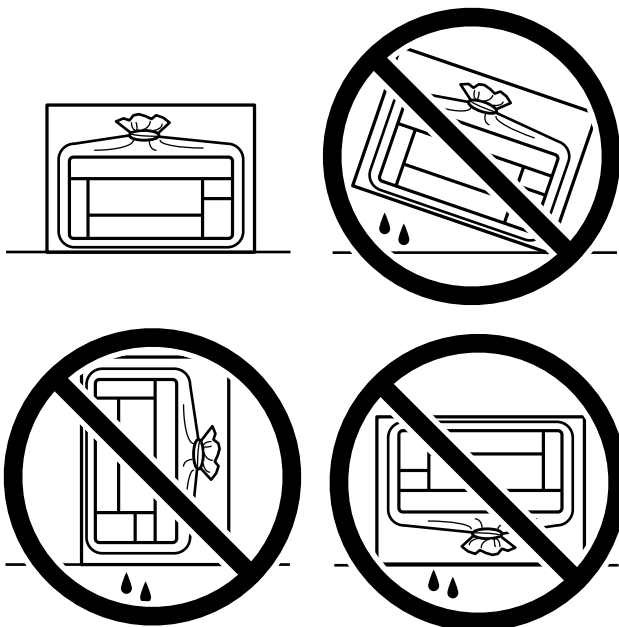

- ❑ Zorg er bij opslag of transport van een inktfles voor dat u de fles niet schuin houdt en niet blootstelt aan schokken en stoten of temperatuurschommelingen. Anders kan er lekkage optreden, zelfs als de dop goed op de fles is gedraaid. Houd de inktfles rechtop bij het vastdraaien van de dop en neem voorzorgsmaatregelen om te voorkomen dat er inkt kan weglekken bij het transport van de fles, bijvoorbeeld door de fles in een zak te doen.
- ❑ Plaats geen geopende inktflessen in de doos bij de printer.



Reinig en lijn de printkop uit als de afdrukkwaliteit lager is wanneer u opnieuw afdrukt.

**Gerelateerde informatie**

- ➔ [“De printkop controleren en reinigen” op pagina 105](#)
- ➔ [“De printkop uitlijnen” op pagina 108](#)

---

# Problemen oplossen

Kan niet afdrukken, scannen of faxen. . . . .	142
De afdruk-, kopieer-, scan- en faxkwaliteit is slecht. . . . .	159
Kan geen papiersoort of papierbron selecteren in het printerstuurprogramma. . . . .	181
Er wordt een foutcode weergegeven op het lcd-scherm. . . . .	181
Papier loopt vast. . . . .	182
De inkt moet worden bijgevuld. . . . .	189
De onderhoudsset moet worden vervangen. . . . .	194
Kan de printer niet bedienen zoals verwacht. . . . .	198
Kan het probleem niet oplossen. . . . .	203

## Kan niet afdrukken, scannen of faxen

### Problemen oplossen

Lees dit deel als u niet kunt afdrukken, scannen of faxen zoals verwacht of als er problemen zijn bij het afdrukken. Raadpleeg het volgende voor oplossingen voor sommige algemene problemen.

#### Is de printer ingeschakeld?

- Controleer of de printer is ingeschakeld.
- Controleer of de voedingskabel correct is aangesloten.

#### Gerelateerde informatie

- ➔ [“De stroom wordt niet ingeschakeld” op pagina 198](#)
- ➔ [“Kan het probleem niet oplossen” op pagina 203](#)

#### Is er papier vastgelopen in de printer?

Als er papier is vastgelopen in de printer, kan het afdrukken niet starten. Verwijder het vastgelopen papier uit de printer.

#### Gerelateerde informatie

- ➔ [“Papier loopt vast” op pagina 182](#)

#### Werkt de printer zelf goed?

- Als een foutbericht wordt weergegeven op het LCD-scherm, controleert u de fout.
- Druk een statusvel af en gebruik dit om te controleren of de printer zelf correct kan afdrukken.

#### Gerelateerde informatie

- ➔ [“Er wordt een foutcode weergegeven op het lcd-scherm” op pagina 181](#)

#### Hebt u verbindingsproblemen?

- Controleer of de kabels correct zijn aangesloten voor alle aansluitingen.
- Controleer of het netwerkkapparaat en de USB-hub normaal werken.
- Als u een wifiverbinding hebt, moet u controleren of alle wifiverbindingsinstellingen correct zijn.
- Controleer het netwerk waarmee uw computer en printer zijn verbonden en controleer of de namen van de netwerken overeenkomen.

### Gerelateerde informatie

- ➔ [“De printer kan geen verbinding maken met het netwerk” op pagina 146](#)
- ➔ [“De printer kan niet via USB worden” op pagina 146](#)
- ➔ [“De status van de netwerkverbinding van de printer controleren \(Netwerkverbindingsrapport\)” op pagina 123](#)

## Zijn de afdrukgegevens correct verzonden?

- Controleer of er geen afdrukgegevens van een vorige opdracht in wacht staan.
- Controleer het printerstuurprogramma om zeker te zijn dat de printer niet offline is.

### Gerelateerde informatie

- ➔ [“Er staat nog een afdruktaak in de wachtrij.” op pagina 144](#)
- ➔ [“De printer staat in de wachtstand of is offline.” op pagina 144](#)

## De toepassing of het printerstuurprogramma werkt niet correct

### Kan niet afdrukken, ondanks dat er verbinding is (Windows)

Dit kan de volgende oorzaken hebben.

#### ■ Er is een probleem opgetreden met de software of gegevens.

##### Oplossingen

- Controleer of een origineel Epson-printerstuurprogramma (EPSON XXXXX) is geïnstalleerd. Als er geen origineel Epson-printerstuurprogramma is geïnstalleerd, zijn de functies beperkt. Het wordt aanbevolen een origineel Epson-printerstuurprogramma te gebruiken.
  - Als u een afbeelding afdrukt die uit een grote hoeveelheid gegevens bestaat, kan de computer een tekort aan geheugen ondervinden. Druk de afbeelding af op een lagere resolutie of een kleiner formaat.
  - Als u alle onderstaande oplossingen hebt geprobeerd en het probleem is nog steeds niet opgelost, verwijder dan het printerstuurprogramma en installeer het opnieuw.
  - U kunt het probleem mogelijk oplossen door de software bij te werken naar de nieuwste versie. Gebruik het hulpprogramma voor software-updates om de softwarestatus te controleren.
- ➔ [“Controleer of een origineel Epson-printerstuurprogramma is geïnstalleerd — Windows” op pagina 117](#)
  - ➔ [“Controleer of een origineel Epson-printerstuurprogramma is geïnstalleerd — Mac OS” op pagina 119](#)
  - ➔ [“Toepassingen afzonderlijk installeren” op pagina 116](#)

#### ■ Er is een probleem opgetreden met de status van de printer.

##### Oplossingen

Klik op **EPSON Status Monitor 3** in het tabblad **Hulpprogramma's** van het printerstuurprogramma en controleer de printerstatus. Als **EPSON Status Monitor 3** is uitgeschakeld, klikt u op **Extra instellingen** op het tabblad **Hulpprogramma's** en selecteert u **EPSON Status Monitor 3 inschakelen**.

## Er staat nog een afdruktaak in de wachtrij.

### Oplossingen

Klik op **Wachtrij** op het tabblad **Hulpprogramma's** van het printerstuurprogramma. Als overbodige gegevens achterblijven, selecteert u **Alle documenten annuleren** in het menu **Printer**.

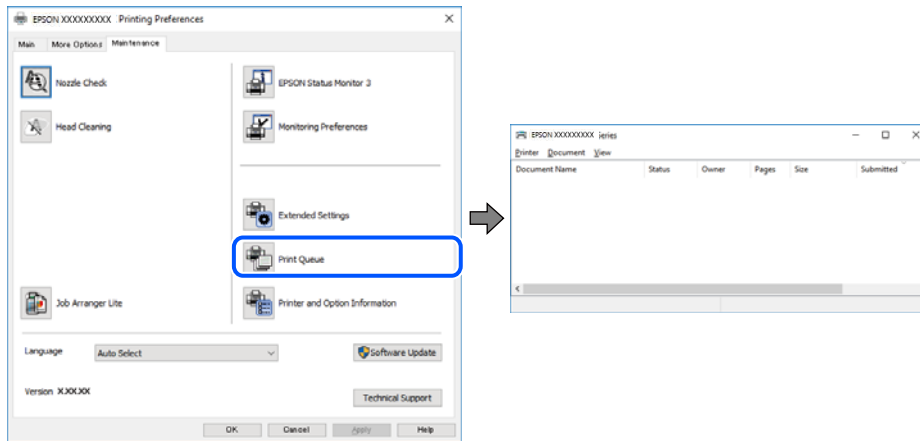

## De printer staat in de wachtstand of is offline.

### Oplossingen

Klik op **Wachtrij** op het tabblad **Hulpprogramma's** van het printerstuurprogramma.

Als de printer offline is of in wachtstand staat, schakel de relevante instelling dan uit via het menu **Printer**.

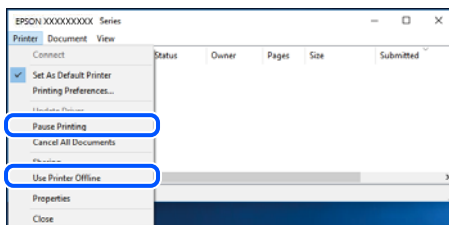

## De printer is niet geselecteerd als de standaardprinter.

### Oplossingen

Klik met de rechtermuisknop op het printerpictogram in **Configuratiescherm > Apparaten en printers weergeven** (of **Printers, Printers en faxapparaten**) en klik op **Als standaardprinter instellen**.

#### Opmerking:

Raadpleeg de volgende informatie om de juiste printer te selecteren als er meerdere printerpictogrammen zijn.

Voorbeeld)

USB-verbinding: EPSON XXXX-serie

Netwerkverbinding: EPSON XXXX-serie (netwerk)

Als u het printerstuurprogramma meerdere keren hebt geïnstalleerd, zijn er mogelijk kopieën gemaakt van het printerstuurprogramma. Als er kopieën zijn gemaakt, bijvoorbeeld met de naam "EPSON XXXX Series (kopie 1)", klikt u met de rechtermuisknop op het gekopieerde stuurprogrammapijctogram en klikt u op **Apparaat verwijderen**.



## De printerpoort is niet correct ingesteld.

### Oplossingen

Klik op **Wachtrij** op het tabblad **Hulpprogramma's** van het printerstuurprogramma.

Controleer onder **Eigenschappen > Poort** in het menu **Printer** of de printerpoort goed is ingesteld (zie hieronder).

USB-verbinding: **USBXXX**, Netwerkverbinding: **EpsonNet Print Port**

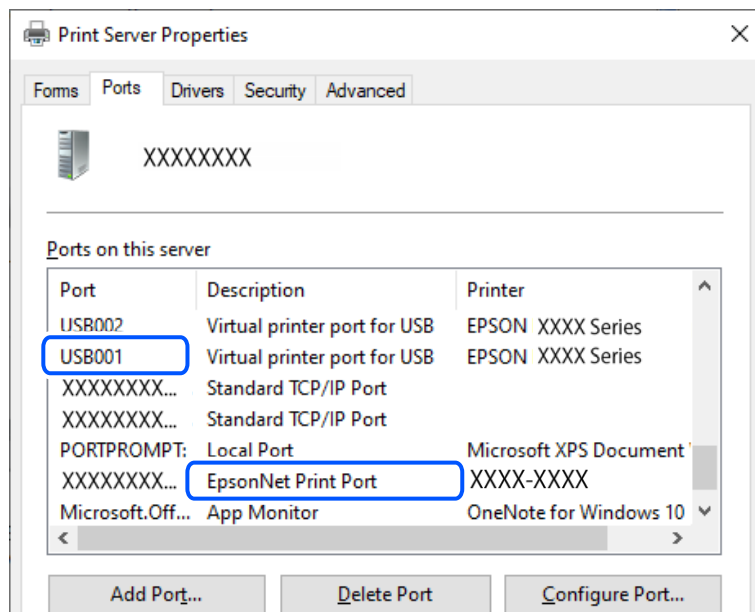

## Kan niet afdrukken, ondanks dat er verbinding is (Mac OS)

Dit kan de volgende oorzaken hebben.

## Er is een probleem opgetreden met de printerstatus.

### Oplossingen

Zorg ervoor dat de printerstatus niet **Pauze** is.

Selecteer **Systeemvoorkeuren** in het **Apple**-menu > **Printers en scanners** (of **Afdrukken en scannen**, **Afdrukken en faxen**) en dubbelklik op de printer. Als de printer gepauzeerd is, klikt u op **Hervatten**.

## Kan niet afdrukken, ondanks dat er verbinding is (iOS)

Dit kan de volgende oorzaken hebben.

## Autom. weerg. pap inst. is uitgeschakeld.

### Oplossingen

Schakel **Autom. weerg. pap inst.** in het volgende menu in.

**Instel.** > **Printerinstallatie** > **Papierbroninst.** > **Autom. weerg. pap inst.**

### ■ **AirPrint is uitgeschakeld.**

#### **Oplossingen**

Schakel de instelling AirPrint in Web Config in.

➔ [“Toepassing voor het configureren van printerbewerkingen \(Web Config\)”](#) op pagina 215

## **Kan niet scannen, ondanks dat er verbinding is**

### ■ **Scannen op hoge resolutie via een netwerk.**

#### **Oplossingen**

Probeer op een lagere resolutie te scannen.

## **De printer kan niet via USB worden**

Dit kan de volgende oorzaken hebben.

### ■ **De USB-kabel is niet correct aangesloten op de USB-poort.**

#### **Oplossingen**

Sluit de USB-kabel goed aan tussen de printer en de computer.

### ■ **Er is een probleem opgetreden met de USB-hub.**

#### **Oplossingen**

Als u een USB-hub gebruikt, sluit u de printer direct op de computer aan.

### ■ **Er is een probleem opgetreden met de USB-kabel of de USB-poort.**

#### **Oplossingen**

Als de USB-kabel niet wordt herkend, gebruikt u een andere poort of een andere USB-kabel.

## **De printer kan geen verbinding maken met het netwerk**

### **Belangrijkste oorzaken en oplossingen voor netwerkverbindingsproblemen**

Als de wifiverbinding mislukt, controleert u het volgende om te zien of er een probleem is met de werking of met de instellingen voor het aangesloten apparaat.

### ■ **Controleer de oorzaak van de mislukte verbinding met het printernetwerk.**

#### **Oplossingen**

Druk het controlerapport van de netwerkverbinding af om het probleem te bekijken en de aanbevolen oplossing te controleren.

Raadpleeg de volgende gerelateerde informatie voor details over het lezen van het controlerapport van de netwerkverbinding.

**Opmerking:**

*Als u meer informatie over de netwerkinstellingen wilt raadplegen, drukt u een netwerkstatusblad af.*

- ➔ “De status van de netwerkverbinding van de printer controleren (Netwerkverbindingsrapport)” op pagina 123
- ➔ “Berichten en oplossingen op het netwerkverbindingsrapport” op pagina 124

## **Gebruik de Epson Printer Connection Checker om de verbinding met de computer te verbeteren. (Windows)**

### **Oplossingen**

Afhankelijk van de resultaten van de controle kunt u het probleem oplossen.

1. Dubbelklik op het pictogram **Epson Printer Connection Checker** op het bureaublad.

Epson Printer Connection Checker wordt gestart.

Als er geen pictogram op het bureaublad staat, volgt u onderstaande methoden om Epson Printer Connection Checker te starten.

Windows 11

Klik op de startknop en selecteer vervolgens **Alle apps > Epson Software > Epson Printer Connection Checker**.

Windows 10

Klik op de startknop en selecteer vervolgens **Epson Software > Epson Printer Connection Checker**.

Windows 8.1/Windows 8

Voer de naam van de software in het zoekvenster in en selecteer vervolgens het weergegeven pictogram.

Windows 7

Klik op de startknop en selecteer vervolgens **Alle programma's > Epson Software > Epson Printer Connection Checker**.

2. Volg de instructies op het scherm om de controle uit te voeren.

**Opmerking:**

*Als de printernaam niet wordt weergegeven, installeert u een origineel Epson-printerstuurprogramma.*

*“Controleer of een origineel Epson-printerstuurprogramma is geïnstalleerd — Windows” op pagina 117*

Wanneer het probleem is geïdentificeerd, volgt u de oplossing die op het scherm wordt weergegeven.

Controleer het volgende voor uw situatie wanneer u het probleem niet kunt oplossen.

De printer wordt niet herkend bij een netwerkverbinding

“De status van de netwerkverbinding van de printer controleren (Netwerkverbindingsrapport)” op pagina 123

De printer wordt niet herkend bij een USB-verbinding

“De printer kan niet via USB worden” op pagina 146

De printer wordt herkend, maar er kan niet worden afgedrukt.

“Kan niet afdrukken, ondanks dat er verbinding is (Windows)” op pagina 143

## Er is iets mis met de netwerkapparaten voor de wifi-verbinding.

### Oplossingen

Schakel de apparaten die u met het netwerk wilt verbinden uit. Wacht circa 10 seconden en schakel de apparaten in de volgende volgorde weer in: de draadloze router, de computer of het smart device en tenslotte de printer. Verklein de afstand tussen de printer en de computer of het smart device enerzijds en de draadloze router anderzijds om de radiocommunicatie te vereenvoudigen, en probeer vervolgens opnieuw de netwerkinstellingen te configureren.

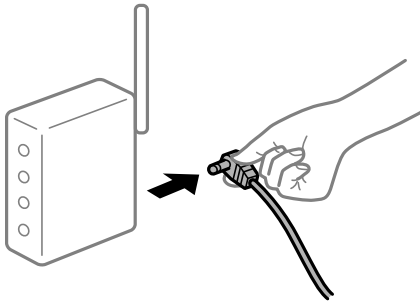

## Apparaten kunnen geen signaal ontvangen van de draadloze router, omdat ze te ver uit elkaar staan.

### Oplossingen

Zet de computer of het smart device en de printer dichterbij de draadloze router. Schakel de draadloze router vervolgens uit en weer in.

## Wanneer u de draadloze router vervangt, komen de instellingen niet overeen met de nieuwe router.

### Oplossingen

Configureer de verbindinginstellingen opnieuw, zodat deze overeenkomen met de nieuwe draadloze router.

➔ [“De netwerkverbinding opnieuw instellen” op pagina 119](#)

## De SSID's voor verbinding met de computer of het smart device en de computer verschillen.

### Oplossingen

Wanneer u meerdere draadloze routers tegelijk gebruikt of de draadloze router meerdere SSID's heeft en apparaten met verschillende SSID's zijn verbonden, kunt u geen verbinding maken met de draadloze router.

❑ Voorbeeld van verbinding met verschillende SSID's

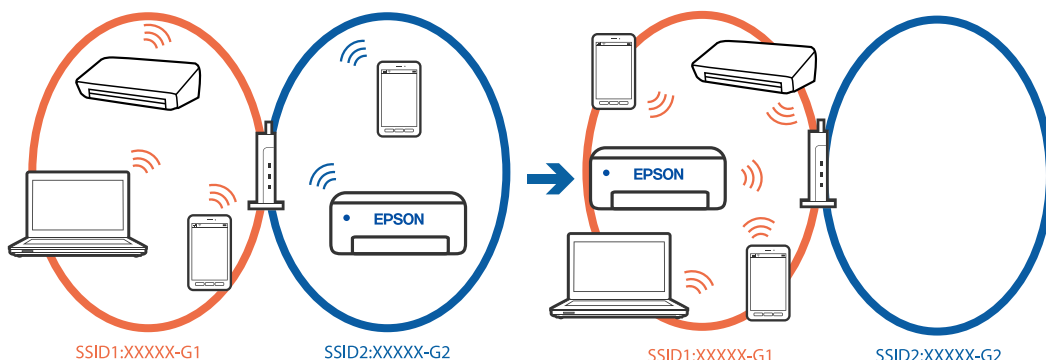

- Voorbeeld van verbinding met SSID's met een verschillend frequentiebereik

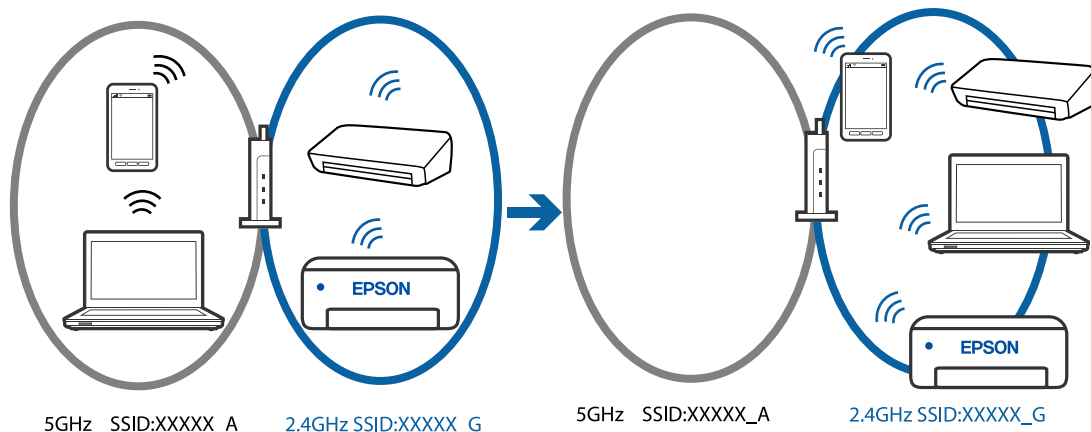

Verbind de computer of het smart device via hetzelfde SSID als de printer.

- Controleer de SSID waarmee de printer verbonden is door het controlerapport van de netwerkverbinding af te drukken.
- Op alle computers en smart-apparaten die u wilt verbinden met de printer, moet u de naam van de wifi of het netwerk waarmee u verbonden bent, controleren.
- Als de printer en uw computer of smart-apparaat zijn verbonden met verschillende netwerken, verbindt u het apparaat opnieuw met de SSID waarmee de printer verbonden is.

## ■ Privacyscheiding is beschikbaar voor de draadloze router.

### Oplossingen

De meeste draadloze routers hebben een scheidingsfunctie die de communicatie tussen apparaten met dezelfde SSID blokkeert. Als er geen communicatie mogelijk is tussen de printer en de computer of het smart device, terwijl deze zijn verbonden met hetzelfde netwerk, schakelt u de scheidingsfunctie op de draadloze router uit. Zie voor meer informatie de bij de draadloze router geleverde handleiding.

## ■ Het IP-adres is niet juist toegewezen.

### Oplossingen

Als het aan de printer toegewezen IP-adres 169.254.XXX.XXX is, en het subnetmasker is 255.255.0.0, is het IP-adres mogelijk niet correct toegewezen.

Druk het netwerkverbindingsrapport af en controleer vervolgens het IP-adres en het subnetmasker die aan de printer zijn toegewezen. Om een netwerkverbindingsrapport af te drukken, selecteert u **Instel.** > **Netwerkinstellingen** > **Verbindingscontrole**.

Start de draadloze router opnieuw of stel de netwerkinstellingen van de printer opnieuw in.

➔ [“Een statisch IP-adres instellen voor de printer” op pagina 135](#)

## ■ Het apparaat dat op de USB 3.0-poort is aangesloten, zorgt voor radiofrequentie-interferentie.

### Oplossingen

Wanneer u een apparaat aansluit op de USB 3.0-poort van een Mac, kan radiofrequentie-interferentie optreden. Ga als volgt te werk als u geen verbinding kunt maken met een draadloos netwerk (wifi) of als de bewerkingen niet zonder storingen kunnen worden uitgevoerd.

- Plaats het apparaat dat op de USB 3.0-poort is aangesloten verder weg van de computer.

## **Er is een probleem opgetreden met de netwerkinstellingen op de computer of het smart-apparaat.**

### **Oplossingen**

Probeer op uw computer of smart-apparaat een website te openen om te controleren of de netwerkinstellingen van uw apparaat correct zijn. Als u geen websites kunt openen, is er een probleem met de computer of het smart-apparaat.

Controleer de netwerkverbinding van de computer of het smart-apparaat. Raadpleeg de documentatie van de computer of het smart-apparaat voor meer informatie.

## **De printer is met ethernet verbonden via apparaten die IEEE 802.3az (Energie-efficiënt Ethernet) ondersteunen.**

### **Oplossingen**

Wanneer u de printer met ethernet verbindt via apparaten die IEEE 802.3az (Energie-efficiënt Ethernet) ondersteunen, kunnen de volgende problemen optreden, afhankelijk van de hub of router die u gebruikt.

- De verbinding kan onstabiel worden, de printer heeft verbinding, vervolgens wordt de verbinding verbroken en dit gebeurt alsmat opnieuw.
- Kan geen verbinding maken met de printer.
- De communicatiesnelheid wordt traag.

Volg de onderstaande stappen om IEEE 802.3az uit te schakelen voor de printer en maak dan verbinding.

1. Verwijder de ethernetkabel die is aangesloten op de computer en de printer.
2. Wanneer IEEE 802.3az voor de computer is ingeschakeld, schakelt u dit uit.  
Raadpleeg de documentatie van de computer voor meer informatie.
3. Sluit de computer en de printer met een ethernetkabel op elkaar aan.
4. Print via de printer een netwerkverbindingsrapport af.  
[“De status van de netwerkverbinding van de printer controleren \(Netwerkverbindingsrapport\)” op pagina 123](#)
5. Controleer het IP-adres van de printer op het netwerkverbindingsrapport.
6. Ga op de computer naar Web Config.
7. Selecteer **Log in** en voer het beheerderswachtwoord in.  
Start een browser en voer vervolgens het IP-adres van de printer in.  
[“Toepassing voor het configureren van printerbewerkingen \(Web Config\)” op pagina 215](#)
8. Selecteer **Network Settings > Wired LAN**.
9. Selecteer **OFF** voor **IEEE 802.3az**.
10. Klik op **Next**.
11. Klik op **OK**.

12. Verwijder de ethernetkabel die is aangesloten op de computer en de printer.
13. Als u bij stap 2 IEEE 802.3az hebt uitgeschakeld voor de computer, schakelt u dit weer in.
14. Sluit de ethernetkabels die u hebt verwijderd bij stap 1 aan op de computer en de printer.

Als het probleem nog steeds optreedt, zijn het mogelijk andere apparaten dan de computer die het probleem veroorzaken.

## Kan geen faxbericht verzenden of ontvangen

### Kan geen faxbericht verzenden of ontvangen

Dit kan de volgende oorzaken hebben.

#### ■ Er zijn problemen met de telefoonaansluiting in de muur.

##### Oplossingen

Controleer of de wandcontactdoos werkt door een telefoon erop aan te sluiten. Als u geen oproepen kunt ontvangen of uitvoeren, neem dan contact op met uw telecombedrijf.

#### ■ Er zijn problemen met de verbinding met de telefoonlijn.

##### Oplossingen

Selecteer **Instel.** > **Faxinstellingen** > **Fax-aansl. controleren** op het bedieningspaneel van de printer om de automatische faxverbindingcontrole uit te voeren. Probeer de oplossingen die in het rapport worden voorgesteld.

#### ■ Er is een communicatiefout opgetreden.

##### Oplossingen

Selecteer **Langz.(9.600 b/s)** in **Instel.** > **Faxinstellingen** > **Basisinstellingen** > **Faxsnelheid** op het bedieningspaneel van de printer.

#### ■ Verbinding met een DSL-telefoonlijn zonder DSL-filter.

##### Oplossingen

Voor een verbinding met een DSL-telefoonlijn hebt u een DSL-modem met ingebouwd DSL-filter nodig of u moet een apart DSL-filter op de lijn installeren. Neem contact op met uw DSL-provider.

[“Aansluiten op DSL of ISDN” op pagina 74](#)

#### ■ Er zijn problemen met het DSL-filter wanneer u verbinding maakt met een DSL-telefoonlijn.

##### Oplossingen

Als u geen faxberichten kunt verzenden of ontvangen, sluit u de printer direct op de telefoonaansluiting in de muur aan. Controleer vervolgens of u faxberichten kunt verzenden. Als dit werkt, ligt het probleem mogelijk bij het DSL-filter. Neem contact op met uw DSL-provider.

### Kan geen faxberichten verzenden

Dit kan de volgende oorzaken hebben.

### De verbinding is ingesteld op PSTN in een faciliteit waar PBX (Private Branch Exchange) wordt gebruikt.

#### Oplossingen

Selecteer **PBX** in **Instel. > Faxinstellingen > Basisinstellingen > Lijntype** op het bedieningspaneel van de printer.

### Faxberichten verzenden zonder een toegangscode in te voeren in een omgeving waarin een PBX is geïnstalleerd.

#### Oplossingen

Als uw telefoonsysteem een toegangscode vereist voor het verkrijgen van een buitenlijn, registreer deze dan op de printer en voer een hekje (#) in aan het begin van een faxnummer.

### Het faxnummer van de ontvanger is onjuist.

#### Oplossingen

Controleer of het nummer van de ontvanger in uw lijst met contactpersonen is staat of dat het nummer dat u hebt ingetoetst juist is. Of vraag bij de ontvanger na of het faxnummer juist is.

### Het faxapparaat van de ontvanger kan geen faxberichten ontvangen.

#### Oplossingen

Vraag de ontvanger of het faxapparaat gereed is om faxberichten te ontvangen.

### De te verzenden gegevens zijn te groot.

#### Oplossingen

U kunt de gegevensgrootte van faxberichten met een van de volgende methoden verkleinen.

- Wanneer u het faxbericht in zwart-wit verzendt, schakelt u **Direct verzenden** in **Fax > Faxinstellingen > Inst.faxverzending** in.  
[“Meerdere pagina's van een zwart-witdocument verzenden \(Direct verzenden\)” op pagina 89](#)
- Een verbonden telefoon gebruiken  
[“Faxen verzenden met een extern telefoontoestel” op pagina 88](#)
- De originelen scheiden

### De koptekstinformatie voor uitgaande faxberichten is niet geregistreerd.

#### Oplossingen

Selecteer **Instel. > Faxinstellingen > Basisinstellingen > Koptekst** en stel de koptekstinformatie in. Sommige faxapparaten weigeren automatisch faxberichten die geen koptekstinformatie hebben.

### De nummerweergave is geblokkeerd.

#### Oplossingen

Neem contact op met uw telecombedrijf om de nummerweergave te deblokkeren. Sommige telefoons of faxapparaten weigeren automatisch anonieme oproepen.

## Kan geen faxberichten ontvangen

Dit kan de volgende oorzaken hebben.



### **Ontvangstmodus is ingesteld op Handmatig, terwijl een extern telefoontoestel met de printer is verbonden.**

#### **Oplossingen**

Als een extern telefoontoestel met de printer is verbonden en een telefoonlijn met de printer deelt, selecteert u **Instel.** > **Faxinstellingen** > **Basisinstellingen** en stelt u vervolgens **Ontvangstmodus** in op **Auto**.

### **De computer waarop de ontvangen faxberichten worden ontvangen, is niet ingeschakeld.**

#### **Oplossingen**

Wanneer u hebt ingesteld dat ontvangen faxberichten op een computer moeten worden opgeslagen, schakelt u de computer in. Het ontvangen faxbericht wordt verwijderd zodra het op de computer is opgeslagen.

### **De afzender heeft het faxbericht zonder koptekstinformatie verzonden.**

#### **Oplossingen**

Vraag aan de afzender of de koptekstinformatie is ingesteld op het betreffende faxapparaat. Of schakel **Koptekst fax leeg** uit in **Instel.** > **Faxinstellingen** > **Basisinstellingen** > **Weigeringsfax** > **Weigeringsfax**. Faxberichten die geen koptekstinformatie bevatten, worden geblokkeerd wanneer deze instelling is ingeschakeld.

### **Het faxnummer van de afzender is niet geregistreerd in de contactenlijst.**

#### **Oplossingen**

Registreer het faxnummer van de afzender in de contactenlijst. Of schakel **Beller niet in Contacten** uit in **Instel.** > **Faxinstellingen** > **Basisinstellingen** > **Weigeringsfax** > **Weigeringsfax**. Faxberichten die niet afkomstig zijn van nummers die zijn geregistreerd in deze lijst worden geblokkeerd.

### **Het faxnummer van de afzender is geregistreerd in de Lijst geweigerde nrs..**

#### **Oplossingen**

Controleer of het nummer van de afzender kan worden verwijderd uit de **Lijst geweigerde nrs.** voordat u het verwijderd. Verwijder het uit **Instel.** > **Faxinstellingen** > **Basisinstellingen** > **Weigeringsfax** > **Lijst geblokkeerde nummers bewerken**. Of schakel de **Lijst geweigerde nrs.** uit in **Instel.** > **Faxinstellingen** > **Basisinstellingen** > **Weigeringsfax** > **Weigeringsfax**. Faxberichten die niet afkomstig zijn van nummers die zijn geregistreerd in deze lijst worden geblokkeerd wanneer deze instelling is ingeschakeld.

### **Abonnement op een doorschakelingsservice.**

#### **Oplossingen**

Als u bent geabonneerd op een doorschakelingsservice, kan de printer mogelijk geen faxberichten ontvangen. Neem contact op met de provider.

## **Kan geen faxberichten verzenden naar opgegeven ontvanger**

Dit kan de volgende oorzaken hebben.

## ■ Het duurt lang voordat het faxapparaat van de ontvanger antwoord geeft.

### Oplossingen

Als het faxapparaat van de ontvanger de oproep niet binnen de 50 seconden opneemt, wordt de oproep afgebroken met een foutmelding. Bel het nummer met een aangesloten telefoon of controleer hoelang het duurt voordat u een faxtoon hoort. Als het langer dan 50 seconden duurt voordat het faxapparaat

reageert, kunt u pauzes invoegen na het faxnummer. De  wordt gebruikt om pauzes in te voeren. Een koppelteken werkt als pauze-aanduiding. Eén pauze is ca. drie seconden. Voeg meerdere pauzes toe indien nodig.

## ■ De in de contactenlijst geregistreerde instelling Faxsnelheid is onjuist.

### Oplossingen

Selecteer **Instel.** > **Contacten-beheer** > **Bewerken** en selecteer vervolgens de ontvangers in de lijst met contactpersonen. Volg de instructies op het scherm en stel dan **Faxsnelheid** in op **Langz. (9.600 b/s)**.

## Kan geen faxberichten verzenden op specifiek tijdstip

### ■ De datum en tijd zijn verkeerd ingesteld op de printer.

#### Oplossingen

Selecteer **Instel.** > **Basisinstellingen** > **Datum/tijd instellen** en stel vervolgens de juiste datum en tijd in.

## Faxberichten worden op verkeerde grootte verzonden

Dit kan de volgende oorzaken hebben.

### ■ De originelen zijn niet goed geplaatst.

#### Oplossingen

- Zorg ervoor dat het origineel juist is geplaatst tegen de uitlijnmarkeringen.
- Als de rand van de gescande afbeelding ontbreekt, verschuift u het origineel wat weg van de rand van de scanner.

➔ [“Originelen plaatsen” op pagina 35](#)

### ■ Er ligt stof of vuil op de originelen of de scannerglasplaat.

#### Oplossingen

Verwijder stof of vuil van de originelen en reinig de scannerglasplaat.

➔ [“De Scannerglasplaat reinigen” op pagina 109](#)

## Ontvangen faxberichten worden niet afgedrukt

Dit kan de volgende oorzaken hebben.

### ■ Er is een fout opgetreden in de printer. Er is bijvoorbeeld papier vastgelopen.

#### Oplossingen

Wis de printerfout en vraag de afzender het faxbericht opnieuw te verzenden.

## ■ **Het afdrukken van ontvangen faxberichten is uitgeschakeld in de huidige instellingen.**

### **Oplossingen**

Als **Opslaan op computer** is ingesteld op **Ja**, wijzigt u de instelling naar **Ja en afdrukken** of schakelt u **Opslaan op computer** uit.

U kunt **Opslaan op computer** vinden in **Instel.** > **Faxinstellingen** > **Ontvangstinst..**

## **Kan geen faxberichten verzenden of ontvangen, ondanks dat er een verbinding is (Windows)**

Dit kan de volgende oorzaken hebben.

## ■ **De software is niet geïnstalleerd.**

### **Oplossingen**

Controleer of het PC-FAX-stuurprogramma op de computer is geïnstalleerd. Het PC-FAX-stuurprogramma is geïnstalleerd met FAX Utility. Volg de onderstaande stappen om te controleren of het is geïnstalleerd.

Controleer of de printer (fax) in **Apparaten en printers, Printer** of **Printers en andere hardware** wordt weergegeven. De printer (fax) wordt weergegeven als "EPSON XXXXX (FAX)". Als de printer (fax) niet wordt weergegeven, verwijdert u FAX Utility en installeert u de toepassing opnieuw. Zie het volgende om **Apparaten en printers, Printer**, of **Printers en andere hardware** te openen.

#### Windows 11

Klik op de startknop en selecteer vervolgens **Alle apps > Windows-hulpprogramma's > Configuratiescherm > Apparaten en printers weergeven** in **Hardware en geluiden**.

#### Windows 10

Klik op de startknop en selecteer vervolgens **Windows-systeem > Bedieningspaneel > Apparaten en printers weergeven** in **Hardware en geluiden**.

#### Windows 8.1/Windows 8

Selecteer **Bureaublad > Instellingen > Configuratiescherm > Apparaten en printers weergeven** in **Hardware en geluiden** of **Hardware**.

#### Windows 7

Klik op de startknop, selecteer **Configuratiescherm > Apparaten en printers weergeven** in **Hardware en geluiden** of **Hardware**.

#### Windows Vista

Klik op de startknop, selecteer **Bedieningspaneel > Printers** in **Hardware en geluiden**.

#### Windows XP

Klik op de startknop, selecteer **Instellingen > Configuratiescherm > Printers en andere hardware > Printers en faxapparaten**.

## ■ **Gebruikersverificatie mislukt wanneer een faxbericht vanaf een computer wordt verzonden.**

### **Oplossingen**

Stel de gebruikersnaam en het wachtwoord in het printerstuurprogramma in. Wanneer een faxbericht wordt verzonden vanaf een computer en de beveiligingsfunctie is ingesteld die gebruik van de faxfunctie van de printer door gebruikers beperkt, wordt gebruikersverificatie uitgevoerd met de gebruikersnaam en het wachtwoord die in het printerstuurprogramma zijn ingesteld.

## ■ Er zijn problemen met de faxverbinding en faxinstellingen.

### Oplossingen

Probeer de oplossingen voor de faxverbinding en faxinstellingen.

## **Kan niet verzenden of ontvangen, ondanks dat er een verbinding is (Mac OS)**

Dit kan de volgende oorzaken hebben.

## ■ De software is niet geïnstalleerd.

### Oplossingen

Controleer of het PC-FAX-stuurprogramma op de computer is geïnstalleerd. Het PC-FAX-stuurprogramma is geïnstalleerd met FAX Utility. Volg de onderstaande stappen om te controleren of het is geïnstalleerd.

Selecteer **Systeemvoorkeuren** in het Apple-menu > **Printers en scanners** (of **Printen en scannen, Printen en faxen**) en controleer of de printer (fax) wordt weergegeven. De printer (fax) wordt weergegeven als "FAX XXXX (USB)" of "FAX XXXX (IP)". Als de printer (fax) niet wordt weergegeven, klikt u op [+] en registreert u de printer (fax).

## ■ PC-FAX-stuurprogramma is onderbroken.

### Oplossingen

Selecteer **Systeemvoorkeuren** in het Apple-menu > **Printers en scanners** (of **Printen en scannen, Printen en faxen**) en dubbelklik vervolgens op de printer (fax). Als de printer gepauzeerd is, klikt u op **Hervatten** (of **Printer hervatten**).

## ■ Gebruikersverificatie mislukt wanneer een faxbericht vanaf een computer wordt verzonden.

### Oplossingen

Stel de gebruikersnaam en het wachtwoord in het printerstuurprogramma in. Wanneer een faxbericht wordt verzonden vanaf een computer en de beveiligingsfunctie is ingesteld die gebruik van de faxfunctie van de printer door gebruikers beperkt, wordt gebruikersverificatie uitgevoerd met de gebruikersnaam en het wachtwoord die in het printerstuurprogramma zijn ingesteld.

## ■ Er zijn problemen met de faxverbinding en faxinstellingen.

### Oplossingen

Probeer de oplossingen voor de faxverbinding en faxinstellingen.

## **Papier wordt niet goed ingevoerd**

### **Te controleren punten**

Controleer de volgende items en probeer dan de oplossingen in overeenstemming met de problemen.

### ■ De installatieplek is niet geschikt.

#### Oplossingen

Plaats de printer op een vlakke ondergrond en gebruik deze in de aanbevolen omgevingsomstandigheden.

➔ [“Omgevingsspecificaties” op pagina 236](#)

### ■ Er wordt niet-ondersteund papier gebruikt.

#### Oplossingen

Gebruik papier dat door deze printer wordt ondersteund.

➔ [“Beschikbaar papier en capaciteiten” op pagina 207](#)

➔ [“Niet-beschikbare papiersoorten” op pagina 209](#)

### ■ Het papier wordt niet goed verwerkt.

#### Oplossingen

Volg de voorzorgsmaatregelen voor papierverwerking.

➔ [“Voorzorgsmaatregelen voor papierverwerking” op pagina 29](#)

### ■ Er zijn te veel vellen in de printer geladen.

#### Oplossingen

Laad niet meer dan het maximale aantal vellen dat voor het papier is opgegeven. Let er bij gewoon papier op dat het niet uitsteekt boven de streep die met het driehoekje op de zijgeleider is aangegeven.

➔ [“Beschikbaar papier en capaciteiten” op pagina 207](#)

### ■ De papierinstellingen van de printer zijn onjuist.

#### Oplossingen

Controleer of de instellingen voor het papierformaat en de papiersoort overeenkomen met het papierformaat en de papiersoort in de printer.

➔ [“Instellingen voor het papierformaat en de papiersoort” op pagina 30](#)

## Papier wordt schuin ingevoerd

Dit kan de volgende oorzaken hebben.

### ■ Het papier is onjuist geladen.

#### Oplossingen

Laad het papier in de juiste richting en schuif de zijgeleider tegen de rand van het papier aan.

➔ [“Papier laden in de papierinvoer achterzijde” op pagina 31](#)

## Er worden meerdere vellen papier tegelijk uitgevoerd

Dit kan de volgende oorzaken hebben.

■ **Het papier is vochtig.**

**Oplossingen**

Laad nieuw papier.

■ **Statische elektriciteit zorgt ervoor dat papier aan elkaar plakt.**

**Oplossingen**

Wapper met het papier voordat u het laadt. Als het papier nog steeds niet wordt ingevoerd, laad de vellen dan één voor één.

■ **Er worden meerdere vellen papier tegelijk ingevoerd tijdens handmatig dubbelzijdig afdrukken.**

**Oplossingen**

Verwijder papier dat in de papierbron is geladen voordat u opnieuw papier laadt.

## **Foutmelding papier op verschijnt**

■ **Papier is niet in het midden van de papierinvoer achterzijde geplaatst.**

**Oplossingen**

Wanneer er een foutmelding over een lege papierlade optreedt terwijl er papier in de papierinvoer achterzijde zit, plaatst u het papier opnieuw in het midden van de papierlade.

## **Het origineel wordt niet ingevoerd in de ADF**

Dit kan de volgende oorzaken hebben.

■ **Er zijn originelen gebruikt die niet door de ADF worden ondersteund.**

**Oplossingen**

Gebruik originelen die door de ADF worden ondersteund.

➔ [“Specificaties voor ADF” op pagina 231](#)

■ **De originelen zijn verkeerd geplaatst.**

**Oplossingen**

Plaats de originelen in de juiste richting en schuif vervolgens de zijgeleider van de ADF tegen de rand van de originelen.

### Er zijn te veel originelen in de ADF geladen.

#### Oplossingen

Plaats originelen niet tot boven de streep met het driehoekje op de ADF.

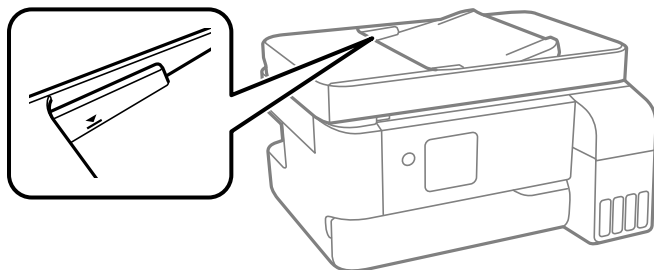

### Het origineel glijdt weg wanneer er papierstof op de rol zit.

#### Oplossingen

Maak de binnenzijde van de ADF schoon.

→ [“De automatische documentinvoer \(ADF\) schoonmaken” op pagina 110](#)

---

## De afdruk-, kopieer-, scan- en faxkwaliteit is slecht

### Afdrukkwaliteit is slecht

Er ontbreken kleuren, er is streepvorming of afdrukken vertonen onverwachte kleuren

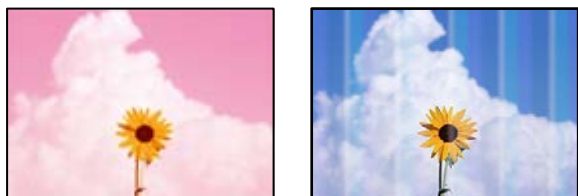

### De spuitkanaaltjes van de printkop zijn mogelijk verstopt.

#### Oplossingen

- Voer een spuitkanaaltjescontrole uit om te controleren of de printkoppen verstopt zijn. Voer een spuitkanaaltjescontrole uit en reinig dan de printkop als er spuitkanaaltjes van de printkop verstopt zitten. Als u de printer langere tijd niet hebt gebruikt, kunnen de spuitkanaaltjes van de printkop verstopt raken en worden inktdruppels mogelijk niet doorgelaten.
- Als u hebt afgedrukt terwijl het inktniveau zo laag was dat dit in het venster van de tank niet meer te zien was, vult u de inktanks tot de bovenste markering en gebruikt u het hulpprogramma **Krachtige reiniging** om de inkt in de inktbuisjes te vervangen. Nadat u het hulpprogramma hebt gebruikt, voert u een spuitkanaaltjescontrole uit om te zien of de afdrukkwaliteit is verbeterd.

→ [“De printkop controleren en reinigen” op pagina 105](#)

→ [“Krachtige reiniging uitvoeren” op pagina 107](#)

## De afdrukkwaliteit is slecht bij gebruik van zwarte inkt

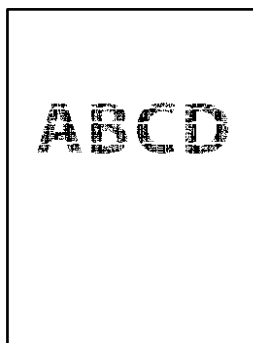

### De spuitkanaaltjes van de printkop zijn mogelijk verstopt.

#### Oplossingen

- Voer een spuitkanaaltjescontrole uit om te controleren of de printkoppen verstopt zijn. Voer een spuitkanaaltjescontrole uit en reinig dan de printkop als er spuitkanaaltjes van de printkop verstopt zitten. Als u de printer langere tijd niet hebt gebruikt, kunnen de spuitkanaaltjes van de printkop verstopt raken en worden inktdruppels mogelijk niet doorgelaten.

[“De printkop controleren en reinigen” op pagina 105](#)

- Als u het probleem niet kunt oplossen door de printkop te reinigen, kunt u onmiddellijk afdrukken door zwart te maken met een combinatie van kleureninkt. Wijzig hiertoe de volgende instellingen in Windows.

Klik op **Extra instellingen** op het tabblad **Hulpprogramma's** van het printerstuurprogramma. Als u **Mengsel kleurinkten gebruiken om zwart te creëren** selecteert, kunt u afdrukken met de afdrukkwaliteit **Standaard** wanneer de **Papiertype** is ingesteld op **Gewoon papier** of **Enveloppe**.

Het probleem van verstopte spuitkanaaltjes kan niet met deze functie worden opgelost. Neem contact op met Epson Support voor reparatie om het probleem van verstopte spuitkanaaltjes te verhelpen.

## Gekleurde streepvorming zichtbaar met een tussenafstand van ongeveer 3.3 cm



Dit kan de volgende oorzaken hebben.

### De instelling voor de papiersoort komt niet overeen met het geladen papier.

#### Oplossingen

Selecteer de geschikte papiersoortinstelling voor de papiersoort die in de printer is geladen.

➔ [“Lijst met papiersoorten” op pagina 30](#)



## De afdrukkwaliteit is te laag ingesteld.

### Oplossingen

Wanneer u afdrukt op gewoon papier, drukt u af met een hogere kwaliteitsinstelling.

Windows

Selecteer **Hoog** op het tabblad **Kwaliteit** op het tabblad **Hoofdgroep** van het printerstuurprogramma.

Mac OS

Selecteer **Fijn** bij **Afdrukkwaliteit** in het menu **Printerinstellingen** van het dialoogvenster.

## De printkop is niet goed uitgelijnd.

### Oplossingen

Selecteer op het bedieningspaneel het menu **Onderhoud** > **Printkop uitlijnen** > **Horizontale uitlijning** om de printkop uit te lijnen.

## Onscherpe afdrukken, verticale strepen of verkeerde uitlijning



enthalten alle  
Aufdruck. W  
↓ 5008 "Regel

Dit kan de volgende oorzaken hebben. Controleer de oorzaken en volg de oplossingen in volgorde vanaf het begin.

## De printkop is niet goed uitgelijnd.

### Oplossingen

Selecteer op het bedieningspaneel het menu **Onderhoud** > **Printkop uitlijnen** > **Verticale uitlijning** om de printkop uit te lijnen.

## De instelling voor bidirectioneel afdrukken is ingeschakeld.

### Oplossingen

Als de afdrukkwaliteit niet is verbeterd na uitlijning van de printkop, schakelt u de instelling voor bidirectioneel afdrukken uit.

Bidirectioneel (of snel) afdrukken wil zeggen dat de printkop in beide richtingen afdrukt. Verticale lijnen worden mogelijk niet goed uitgelijnd. Wanneer u deze instelling uitschakelt, kan de afdruksnelheid afnemen. De afdrukkwaliteit blijft echter hetzelfde.

Windows

Hef de selectie op van **Bidirectioneel afdrukken** op het tabblad **Meer opties** van de het printerstuurprogramma.

Mac OS

Selecteer **Systeemvoorkeuren** in het menu **Apple** > **Printers en scanners** (of **Afdrukken en scannen**, **Afdrukken en faxen**) en selecteer vervolgens de printer. Klik op **Opties en toebehoren** > **Opties** (of **Stuurprogramma**). Selecteer **Uit** voor **Bidirectioneel afdrukken**.

## Er is niets afgedrukt op het papier

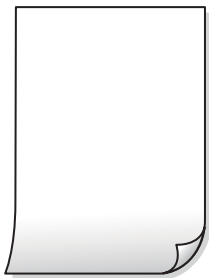

### ■ De spuitkanaaltjes van de printkop zijn mogelijk verstopt.

#### Oplossingen

Voer eerst de spuitkanaaltjescontrole uit en daarna Krachtige reiniging als de spuitkanaaltjes van de printkop verstopt zijn.

➔ [“De printkop controleren en reinigen”](#) op pagina 105

➔ [“Krachtige reiniging uitvoeren”](#) op pagina 107

### ■ De afdrukinstellingen en het papierformaat in de printer verschillen.

#### Oplossingen

Pas de afdrukinstellingen aan het papierformaat in de printer aan. Laad papier dat overeenkomt met de afdrukinstellingen, in de printer.

### ■ Er worden meerdere vellen papier tegelijkertijd ingevoerd in de printer.

#### Oplossingen

Raadpleeg de volgende informatie om te voorkomen dat meerdere vellen papier tegelijkertijd worden ingevoerd in de printer.

➔ [“Er worden meerdere vellen papier tegelijk uitgevoerd”](#) op pagina 157

## Papier vertoont vlekken of is bekrast



Dit kan de volgende oorzaken hebben.

## ■ Papier is onjuist geladen.

### Oplossingen

Wanneer u horizontale streepvorming ziet (loodrecht op de afdrukrichting) of wanneer u vlekken krijgt op de boven- of onderkant van het papier, laad het papier dan in de juiste richting en schuif de zijgeleiders tegen het papier.

➔ [“Papier laden in de papierinvoer achterzijde” op pagina 31](#)

## ■ De papierbaan is vies.

### Oplossingen

Wanneer u verticale streepvorming (horizontaal op de afdrukrichting) of vlekken op het papier ziet, reinig dan de papierbaan.

➔ [“Het papiertraject vrijmaken van inktvlekken” op pagina 109](#)

## ■ Het papier is omgekruld.

### Oplossingen

Plaats het papier op een vlakke ondergrond om te controleren of het is omgekruld. Maak het plat indien dit het geval is.

## ■ De printkop wrijft over het oppervlak van het papier.

### Oplossingen

Als u afdrukt op dik papier, bevindt de printkop zich dicht bij het afdrukoppervlak en kan het papier slijtplekken vertonen. Schakel in dit geval de instelling in die dit kan voorkomen. Als u deze functie inschakelt, neemt de afdrukkwaliteit of de afdruksnelheid mogelijk af.

Windows

Klik op het tabblad **Extra instellingen** van het printerstuurprogramma op **Hulpprogramma's** en selecteer **Breedlopend papier**.

## ■ De achterzijde van het papier is afgedrukt voordat de inkt op de andere zijde droog was.

### Oplossingen

Zorg ervoor dat de inkt volledig gedroogd is voordat u het papier opnieuw laadt bij het handmatig dubbelzijdig afdrukken.

## Afgedrukte foto's zijn plakkerig



## ■ Er is op de verkeerde zijde van het fotopapier afgedrukt.

### Oplossingen

Controleer of u op de afdrukzijde afdrukt. Wanneer u op de verkeerde zijde van fotopapier afdrukt, moet u de papierbaan reinigen.

➔ [“Het papiertraject vrijmaken van inktvlekken” op pagina 109](#)

## Afbeeldingen of foto's worden afgedrukt met de verkeerde kleuren



Dit kan de volgende oorzaken hebben.

## ■ De spuitkanaaltjes van de printkop zijn mogelijk verstopt.

### Oplossingen

Voer een spuitkanaaltjescontrole uit om te controleren of de printkoppen verstopt zijn. Voer een spuitkanaaltjescontrole uit en reinig dan de printkop als er spuitkanaaltjes van de printkop verstopt zitten. Als u de printer langere tijd niet hebt gebruikt, kunnen de spuitkanaaltjes van de printkop verstopt raken en worden inktdruppels mogelijk niet doorgelaten.

➔ [“De printkop controleren en reinigen” op pagina 105](#)

## ■ Kleurcorrectie is toegepast.

### Oplossingen

Bij het afdrukken vanuit het Windows-printerstuurprogramma, wordt de automatische fotoaanpassingsinstelling van Epson standaard toegepast, afhankelijk van de papiersoort. Pas de instelling eventueel aan.

Selecteer op het tabblad **Meer opties Aangepast** in **Kleurcorrectie**, en klik vervolgens op **Geavanceerd**. Wijzig de instelling **Scèncorrectie** in **Automatisch** naar een van de andere opties. Als aanpassing van deze instelling niet werkt, gebruik dan een andere kleurcorrectiemethode dan **PhotoEnhance** in **Kleurenbeheer**.

➔ [“De afdrukkleur aanpassen” op pagina 53](#)

## De kleuren van de afdruk verschillen van die op het beeldscherm



**De kleureigenschappen voor het weergaveapparaat dat u gebruikt, zijn niet goed aangepast.**

### Oplossingen

Weergaveapparaten zoals computerschermen hebben hun eigen weergave-eigenschappen. Als het scherm niet goed in evenwicht is, wordt de afbeelding niet met de juiste helderheid en kleuren weergegeven. Pas de eigenschappen van het apparaat aan. Als u Mac OS gebruikt, voert u ook de volgende bewerking uit.

Open het afdrukdialoogvenster. Selecteer **Kleuren aanpassen** in het pop-upmenu en selecteer vervolgens **ColorSync**.

**Het weergaveapparaat weerkaatst extern licht.**

### Oplossingen

Vermijd direct zonlicht en bevestig de afbeelding wanneer u zeker bent van een juiste belichting.

**Het weergaveapparaat heeft een hoge resolutie.**

### Oplossingen

Kleuren kunnen afwijken van wat u ziet op een smart device zoals een smartphone of tablet met een hoog-resolutiescherm.

**Het weergaveapparaat en de printer hebben verschillende processen voor het produceren van kleuren.**

### Oplossingen

De kleuren op een scherm zijn niet precies hetzelfde als de kleuren op papier omdat het weergaveapparaat en de printer verschillende processen voor het produceren van kleuren hebben. Pas de kleureigenschappen aan, zodat de kleuren identiek zijn.

## Kan niet afdrukken zonder marges



## Randloos afdrukken is niet ingesteld in de afdrুকinstellingen.

### Oplossingen

Geef in de afdrুকinstellingen aan dat u randloos wilt afdrukken. Als u een papiersoort selecteert waarvoor randloos afdrukken niet mogelijk is, kunt u **Randloos** niet selecteren. Selecteer een papiersoort waarvoor randloos afdrukken wordt ondersteund.

#### Windows

Selecteer **Randloos** op het tabblad **Hoofdgroep** van het printerstuurprogramma.

#### Mac OS

Selecteer randloos papierformaat bij **Papierformaat**.

➔ [“Papier voor randloos afdrukken” op pagina 208](#)

## Randen van de afbeelding vallen weg bij het randloos afdrukken



## Het uitstekende gebied wordt bijgesneden, omdat de afbeelding iets wordt vergroot.

### Oplossingen

Selecteer een kleinere vergroting.

#### Windows

Klik op **Instellingen** naast het selectievakje **Randloos** op het tabblad **Hoofdgroep** van het printerstuurprogramma en wijzig vervolgens de instellingen.

#### Mac OS

Pas de instelling **Uitbreiding** aan in het menu **Printerinstellingen** van het afdrুকvenster.

## De beeldverhouding van de afbeeldingsgegevens en het papierformaat verschilt.

### Oplossingen

Als de afbeeldingsgegevens en het papierformaat niet dezelfde beeldverhouding hebben, wordt de lange zijde van de afbeelding bijgesneden als deze buiten de lange zijde van het papier steekt.

## Positie, formaat of marges van de afdrúk zijn niet juist

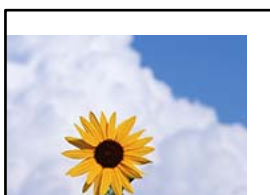



## U gebruikt het printerstuurprogramma voor een andere printer.

### Oplossingen

Controleer of het gebruikte printerstuurprogramma deze printer ondersteunt. Controleer de printer boven in het venster van het printerstuurprogramma.

## De afgedrukte afbeelding is omgekeerd

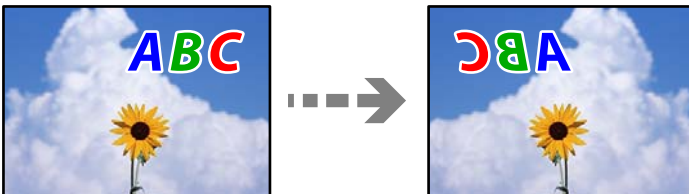

## In de afdrukinstellingen is ingesteld dat de afbeelding horizontaal moet worden geplaatst.

### Oplossingen

Hef de selectie van instellingen voor het spiegelen van afbeeldingen op in het printerstuurprogramma of de toepassing.

Windows

Hef de selectie op van **Spiegel afbeelding** op het tabblad **Meer opties** van de het printerstuurprogramma.

Mac OS

Hef de selectie op van **Spiegel afbeelding** in het menu **Printerinstellingen** van het afdrukdialog.

## Mozaïekachtige patronen op de afdrukken

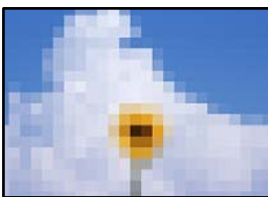

## Afbeeldingen of foto's met een lage resolutie zijn afgedrukt.

### Oplossingen

Gebruik gegevens met een hoge resolutie als u afbeeldingen of foto's afdrukt. Hoewel ze op het scherm goed lijken, hebben afbeeldingen op websites vaak een lage resolutie. Hierdoor kan de afdrukkwaliteit afnemen.



## De kopieerkwaliteit is slecht

### Er ontbreken kleuren, er is streepvorming of kopieën vertonen onverwachte kleuren

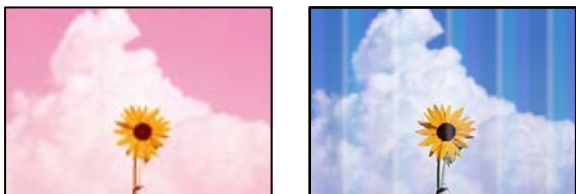

#### De spuitkanaaltjes van de printkop zijn mogelijk verstopt.

##### Oplossingen

- Voer een spuitkanaaltjescontrole uit om te controleren of de printkoppen verstopt zijn. Voer een spuitkanaaltjescontrole uit en reinig dan de printkop als er spuitkanaaltjes van de printkop verstopt zitten. Als u de printer langere tijd niet hebt gebruikt, kunnen de spuitkanaaltjes van de printkop verstopt raken en worden inktdruppels mogelijk niet doorgelaten.
- Als u hebt afgedrukt terwijl het inktniveau zo laag was dat dit in het venster van de tank niet meer te zien was, vult u de inkt tanks tot de bovenste markering en gebruikt u het hulpprogramma **Krachtige reiniging** om de inkt in de inktbuisjes te vervangen. Nadat u het hulpprogramma hebt gebruikt, voert u een spuitkanaaltjescontrole uit om te zien of de afdrukkwaliteit is verbeterd.

➔ [“De printkop controleren en reinigen” op pagina 105](#)

➔ [“Krachtige reiniging uitvoeren” op pagina 107](#)

#### Gekleurde streepvorming zichtbaar met een tussenafstand van ongeveer 3.3 cm



Dit kan de volgende oorzaken hebben.

#### De instelling voor de papiersoort komt niet overeen met het geladen papier.

##### Oplossingen

Selecteer de geschikte papiersoortinstelling voor de papiersoort die in de printer is geladen.

➔ [“Lijst met papiersoorten” op pagina 30](#)

#### De afdrukkwaliteit is te laag ingesteld.

##### Oplossingen

Wanneer u afdrukt op gewoon papier, drukt u af met een hogere kwaliteitsinstelling.

Selecteer **Hoog in Kwaliteit**.

→ “Kwaliteit:” op pagina 65

## ■ De printkop is niet goed uitgelijnd.

### Oplossingen

Selecteer op het bedieningspaneel het menu **Onderhoud > Printkop uitlijnen > Horizontale uitlijning** om de printkop uit te lijnen.

## Onscherpe exemplaren, verticale strepen of verkeerde uitlijning



enthalten alle  
Aufdruck. W  
↓ 5008 "Regel

Dit kan de volgende oorzaken hebben.

## ■ De printkop is niet goed uitgelijnd.

### Oplossingen

Selecteer op het bedieningspaneel het menu **Onderhoud > Printkop uitlijnen > Verticale uitlijning** om de printkop uit te lijnen.

## Er is niets afgedrukt op het papier

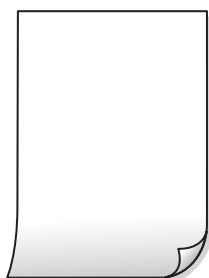

## ■ De spuitkanaaltjes van de printkop zijn mogelijk verstopt.

### Oplossingen

Voer eerst de spuitkanaaltjescontrole uit en daarna **Krachtige reiniging** als de spuitkanaaltjes van de printkop verstopt zijn.

→ “De printkop controleren en reinigen” op pagina 105

→ “Krachtige reiniging uitvoeren” op pagina 107

## ■ De afdrukinstellingen en het papierformaat in de printer verschillen.

### Oplossingen

Pas de afdrukinstellingen aan het papierformaat in de printer aan. Laad papier dat overeenkomt met de afdrukinstellingen, in de printer.

## ■ Er worden meerdere vellen papier tegelijkertijd ingevoerd in de printer.

### Oplossingen

Raadpleeg de volgende informatie om te voorkomen dat meerdere vellen papier tegelijkertijd worden ingevoerd in de printer.

➔ [“Er worden meerdere vellen papier tegelijk uitgevoerd” op pagina 157](#)

## Papier vertoont vlekken of is bekrast



Dit kan de volgende oorzaken hebben.

## ■ Papier is onjuist geladen.

### Oplossingen

Wanneer u horizontale streepvorming ziet (loodrecht op de afdrukrichting) of wanneer u vlekken krijgt op de boven- of onderkant van het papier, laad het papier dan in de juiste richting en schuif de zijgeleiders tegen het papier.

➔ [“Papier laden in de papierinvoer achterzijde” op pagina 31](#)

## ■ De papierbaan is vies.

### Oplossingen

Wanneer u verticale streepvorming (horizontaal op de afdrukrichting) of vlekken op het papier ziet, reinig dan de papierbaan.

➔ [“Het papiertraject vrijmaken van inktvlekken” op pagina 109](#)

## ■ Het papier is omgekruld.

### Oplossingen

Plaats het papier op een vlakke ondergrond om te controleren of het is omgekruld. Maak het plat indien dit het geval is.

## Kan niet kopiëren zonder marges



### ■ Randloos afdrukken is niet ingesteld in de afdrukinstellingen.

#### Oplossingen

Selecteer **Kopiëren** > **Meer** > **Instellingen** > **Instellingen** > **Randloze kopie** op het bedieningspaneel. Als u een papiersoort selecteert waarvoor randloos afdrukken niet mogelijk is, kunt u randloos afdrukken niet inschakelen. Selecteer een papiersoort waarvoor randloos afdrukken wordt ondersteund.

➔ [“Papier voor randloos afdrukken” op pagina 208](#)

## Randen van de afbeelding vallen weg bij het randloos kopiëren



### ■ Het uitstekende gebied wordt bijgesneden, omdat de afbeelding iets wordt vergroot.

#### Oplossingen

Selecteer een kleinere vergroting.

Selecteer **Kopiëren** > **Meer** > **Instellingen** > **Instellingen** > **Randloze kopie** en wijzig de instelling **Uitbreiding**.

## Positie, formaat of marges van de kopieën zijn niet juist

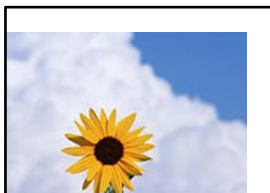

Dit kan de volgende oorzaken hebben.

### ■ Het papier is onjuist geladen.

#### Oplossingen

Laad het papier in de juiste richting en schuif de zijgeleider tegen de rand van het papier aan.

➔ [“Papier laden in de papierinvoer achterzijde” op pagina 31](#)

### ■ De originelen zijn niet goed geplaatst.

#### Oplossingen

- Zorg ervoor dat het origineel juist is geplaatst tegen de uitlijnmarkeringen.
- Als de rand van de gescande afbeelding ontbreekt, verschuift u het origineel wat weg van de rand van de scanner.

➔ [“Originelen plaatsen” op pagina 35](#)

### ■ Er ligt stof of vuil op de scannerglasplaat.

#### Oplossingen

Verwijder eventueel stof of vuil van de originelen wanneer u deze op de scannerglasplaat legt en reinig de scannerglasplaat. Vlekken en stof op het glas kunnen in het kopieergedeelte worden opgenomen, wat een verkeerde kopieerpositie of kleine afbeelding tot gevolg kan hebben.

### ■ Het papierformaat is verkeerd ingesteld.

#### Oplossingen

Selecteer de juiste instelling voor het papierformaat.

## Op de gekopieerde afdruk verschijnen ongelijke kleuren, vegen, vlekken of rechte lijnen



Dit kan de volgende oorzaken hebben.

### ■ De papierbaan is vies.

#### Oplossingen

Laad en werp het papier uit zonder af te drukken om het papiertraject te reinigen.

➔ [“Het papiertraject vrijmaken van inktvlekken” op pagina 109](#)

### ■ Er ligt stof of vuil op de originelen of de scannerglasplaat.

#### Oplossingen

Verwijder stof of vuil van de originelen en reinig de scannerglasplaat.

➔ [“De Scannerglasplaat reinigen” op pagina 109](#)

### ■ Er ligt stof of vuil op de ADF of de originelen.

#### Oplossingen

Reinig de ADF en verwijder stof of vuil van de originelen.

➔ [“De automatische documentinvoer \(ADF\) schoonmaken” op pagina 110](#)

### ■ Er is te veel kracht uitgeoefend op het origineel.

#### Oplossingen

Als u te veel kracht uitoefent, kunnen wazige plekken, vlekken en puntjes optreden.

Oefen niet te veel kracht uit op het origineel of de documentkap.

### ■ De kopieerdichtheid is te hoog ingesteld.

#### Oplossingen

Verlaag de kopieerdichtheid.

➔ [“Meer Menuopties voor kopiëren” op pagina 64](#)

### Er verschijnt een webachtig patroon (ook wel "moiré" genoemd) op de gekopieerde afbeelding

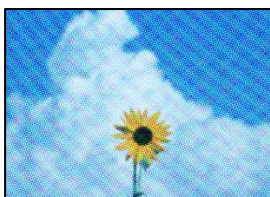

### ■ Als het origineel een gedrukt document is, zoals een tijdschrift of catalogus, verschijnt er een moirépatroon.

#### Oplossingen

Wijzig de instelling voor verkleinen en vergroten. Als er een moirépatroon verschijnt, plaatst u het origineel onder een iets andere hoek.

➔ [“Meer Menuopties voor kopiëren” op pagina 64](#)

## De achterkant van het origineel is te zien op de gekopieerde afbeelding



Dit kan de volgende oorzaken hebben.

### Wanneer dunne originelen worden gescand, kunnen afbeelden op de achterkant ook worden gescand.

#### Oplossingen

Plaats het origineel op de scannerglasplaat en leg er vervolgens een zwart vel papier overheen.

→ [“Originelen op de scannerglasplaat plaatsen”](#) op pagina 37

### De kopieerdichtheid is te hoog ingesteld.

#### Oplossingen

Verlaag de kopieerdichtheid.

→ [“Meer Menuopties voor kopiëren”](#) op pagina 64

## De tekst of afbeelding die met de ADF is gekopieerd, is samengedrukt of uitgerekt

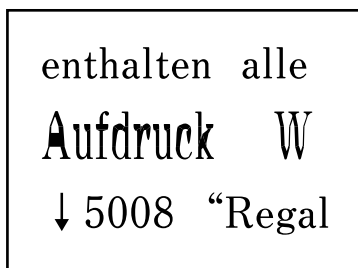
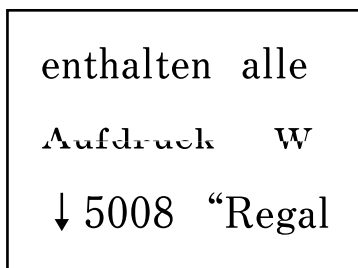

### Sommige originelen worden niet goed gescand met de ADF.

#### Oplossingen

Plaats originelen op de scannerglasplaat.

→ [“Originelen op de scannerglasplaat plaatsen”](#) op pagina 37

## Problemen met gescande afbeeldingen

### Ongelijke kleuren, vuil, vlekken enzovoort bij scannen met de scannerglasplaat



#### ■ Er ligt stof of vuil op de originelen of de scannerglasplaat.

##### Oplossingen

Verwijder stof of vuil van de originelen en reinig de scannerglasplaat.

➔ [“De Scannerglasplaat reinigen” op pagina 109](#)

#### ■ Er is te veel kracht uitgeoefend op het origineel.

##### Oplossingen

Als u te veel kracht uitoefent, kunnen wazige plekken, vlekken en puntjes optreden.

Oefen niet te veel kracht uit op het origineel of de documentkap.

### Bij scannen vanaf de ADF ontstaan rechte lijnen

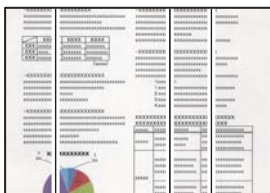

#### ■ Er ligt stof of vuil op de ADF of de originelen.

##### Oplossingen

Reinig de ADF en verwijder stof of vuil van de originelen.

➔ [“De automatische documentinvoer \(ADF\) schoonmaken” op pagina 110](#)

### De achtergrond van gescande afbeeldingen vertoont een verschuiving





## Wanneer dunne originelen worden gescand, kunnen afbeelden op de achterkant ook worden gescand.

### Oplossingen

Wanneer u vanaf de scannerglasplaat scant, leg dan een vel zwart papier of een bureaulegger op het origineel.

## Kan het gecorrigeerde gebied niet scannen op de scannerglasplaat

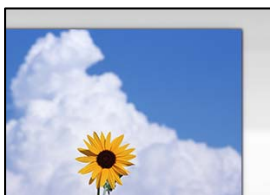

## De originelen zijn niet goed geplaatst.

### Oplossingen

- Zorg ervoor dat het origineel juist is geplaatst tegen de uitlijnmarkeringen.
- Als de rand van de gescande afbeelding ontbreekt, vershuift u het origineel wat weg van de rand van de scanner.

➔ [“Originelen plaatsen” op pagina 35](#)

## Er ligt stof of vuil op de scannerglasplaat.

### Oplossingen

Verwijder stof of vuil van de scannerglasplaat en de documentkap. Als er afval of vuil rond het origineel aanwezig is, wordt het scanbereik uitgebreid om dit op te nemen.

➔ [“De Scannerglasplaat reinigen” op pagina 109](#)

## Problemen in gescande afbeelding kunnen niet worden opgelost

Controleer het volgende. Als u alle oplossingen hebt geprobeerd en het probleem niet is opgelost.

## Er zijn problemen met de instellingen van de scansoftware.

### Oplossingen

Gebruik Epson Scan 2 Utility om de instellingen voor de scannersoftware te initialiseren.

#### Opmerking:

*Epson Scan 2 Utility is een toepassing die met de scannersoftware wordt meegeleverd.*

1. Start Epson Scan 2 Utility.

- Windows 11

Klik op de startknop en selecteer dan **Alle apps > EPSON > Epson Scan 2 Utility**.

- Windows 10

Klik op de startknop en selecteer vervolgens **EPSON > Epson Scan 2 Utility**.

Windows 8.1/Windows 8

Voer de naam van de software in het zoekvenster in en selecteer vervolgens het weergegeven pictogram.

Windows 7/Windows Vista/Windows XP

Klik op de startknop en selecteer vervolgens **Alle programma's** of **Programma's** > **EPSON** > **Epson Scan 2** > **Epson Scan 2 Utility**.

Mac OS

Selecteer **Ga** > **Toepassingen** > **Epson Software** > **Epson Scan 2 Utility**.

2. Selecteer de tab **Andere**.

3. Klik op **Reset**.

Als het probleem hiermee niet wordt opgelost, verwijdert u de scannersoftware en installeert u deze opnieuw.

➔ [“Toepassingen afzonderlijk installeren” op pagina 116](#)

## De tekst of afbeelding die met de ADF is gescand, is samengedrukt of uitgerekt

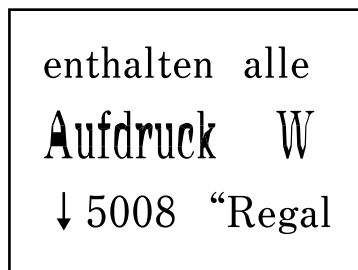
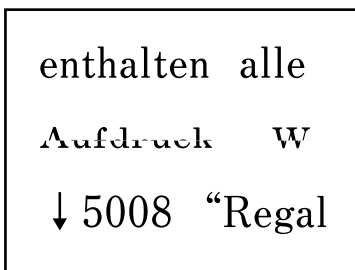

### ■ Sommige originelen worden niet goed gescand met de ADF.

#### Oplossingen

Plaats originelen op de scannerglasplaat.

Selecteer  en selecteer vervolgens **Hoe** > **Plaats originelen** > **Scannerglasplaat**. Selecteer **Voltoeien** om het animatiescherm te sluiten.

## De kwaliteit van het verzonden faxbericht is slecht

### De kwaliteit van het verzonden faxbericht is slecht



Dit kan de volgende oorzaken hebben.

### Er ligt stof of vuil op de originelen of de scannerglasplaat.

#### Oplossingen

Verwijder stof of vuil van de originelen en reinig de scannerglasplaat.

➔ [“De Scannerglasplaat reinigen” op pagina 109](#)

### Er is te veel kracht uitgeoefend op het origineel.

#### Oplossingen

Als u te veel kracht uitoefent, kunnen wazige plekken, vlekken en puntjes optreden.

Oefen niet te veel kracht uit op het origineel of de documentkap.

## Bij het verzenden van faxberichten via de ADF ontstaan rechte lijnen

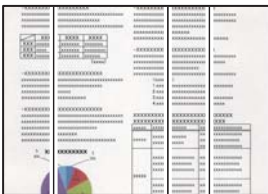

### Er ligt stof of vuil op de ADF of de originelen.

#### Oplossingen

Reinig de ADF en verwijder stof of vuil van de originelen.

➔ [“De automatische documentinvoer \(ADF\) schoonmaken” op pagina 110](#)

## De beeldkwaliteit van het verzonden faxbericht is slecht



Dit kan de volgende oorzaken hebben.

### De resolutie is te laag ingesteld.

#### Oplossingen

Als u niet bekend bent met de prestaties van het faxapparaat van de afzender, stelt u het volgende in voordat u een faxbericht verzendt.

Selecteer **Fax > Menu > Scaninstellingen** en stel **Resolutie** in op de hoogste beeldkwaliteit.

Selecteer **Fax > Menu > Inst.faxverzending** en schakel vervolgens **Direct verzenden** in.

Als u **Resolutie** instelt op **Foto** en u het faxbericht vervolgens verzendt zonder **Direct verzenden** in te schakelen, wordt het faxbericht op een lagere resolutie verzonden.

## De ECM-instelling is uitgeschakeld.

### Oplossingen

Selecteer **Instel.** > **Faxinstellingen** > **Basisinstellingen** en schakel de instelling **ECM** op het bedieningspaneel van de printer in.. Hierdoor worden fouten die optreden vanwege verbingsproblemen mogelijk opgelost. Het kan zijn dat faxberichten minder snel worden verzonden en ontvangen dan wanneer **ECM** is uitgeschakeld.

## De achterkant van het origineel schijnt door in het verzonden faxbericht



Dit kan de volgende oorzaken hebben.

## Wanneer dunne originelen worden gescand, kunnen afbeelden op de achterkant ook worden gescand.

### Oplossingen

Plaats het origineel op de scannerglasplaat en leg er vervolgens een zwart vel papier overheen.

→ [“Originelen op de scannerglasplaat plaatsen” op pagina 37](#)

## De dichtheidsinstelling is hoog bij het verzenden van faxberichten.

### Oplossingen

Selecteer **Fax** > **Menu** > **Scaninstellingen** > **Dichtheid** en verlaag de instelling.

## Het ontvangen faxbericht is van slechte kwaliteit

## De beeldkwaliteit van ontvangen faxberichten is slecht

### Oplossingen

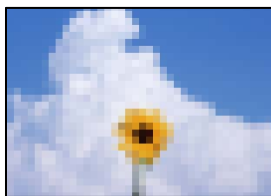

Dit kan de volgende oorzaken hebben.

## De ECM-instelling is uitgeschakeld.

### Oplossingen

Selecteer **Instel.** > **Faxinstellingen** > **Basisinstellingen** en schakel de instelling **ECM** op het bedieningspaneel van de printer in.. Hierdoor worden fouten die optreden vanwege

verbindingsproblemen mogelijk opgelost. Het kan zijn dat faxberichten minder snel worden verzonden en ontvangen dan wanneer ECM is uitgeschakeld.

### ■ De beeldkwaliteit is laag ingesteld op het faxapparaat van de afzender.

#### Oplossingen

Vraag de afzender faxberichten in een hogere kwaliteit te verzenden.

## Kan geen papiersoort of papierbron selecteren in het printerstuurprogramma

### ■ Er is geen origineel Epson-printerstuurprogramma geïnstalleerd.

#### Oplossingen

Als er geen origineel Epson-printerstuurprogramma (EPSON XXXXX) is geïnstalleerd, zijn de functies beperkt. Het wordt aanbevolen een origineel Epson-printerstuurprogramma te gebruiken.

## Er wordt een foutcode weergegeven op het lcd-scherm

Als er een fout optreedt of als er informatie is waarnaar u moet kijken, wordt een code weergegeven op het lcd-scherm. Als er een code wordt weergegeven, volgt u de onderstaande oplossingen om het probleem op te lossen.

Code	Toestand	Oplossingen
E-01	Er is een printerfout opgetreden.	Open het binnendecksel en de scannereenheid en verwijder daarna al het papier en beschermmateriaal uit de printer. Schakel het apparaat uit en vervolgens weer in.
E-02	Er is een scannerfout opgetreden.	Schakel het apparaat uit en vervolgens weer in.
E-12	Het inktkussentje voor randloos afdrukken moet worden vervangen.	Neem contact op met Epson of een door Epson geautoriseerde dienstverlener om het inktkussen voor randloos afdrukken te vervangen*. Dit onderdeel kan niet door de gebruiker worden vervangen.  Randloos afdrukken is niet beschikbaar. Afdrukken met rand is wel beschikbaar.
W-01	Er is een papierstoring opgetreden.	Verwijder het papier uit de printer en druk op de knop die onder in het lcd-scherm wordt weergegeven om de fout te wissen. In sommige gevallen moet u het apparaat uit- en weer inschakelen.
W-14	Een inktkussentje voor randloos afdrukken is aan het einde van zijn levensduur.	Neem contact op met Epson of een door Epson geautoriseerde dienstverlener om het inktkussen voor randloos afdrukken te vervangen*. Dit onderdeel kan niet door de gebruiker worden vervangen. Het bericht wordt weergegeven tot het inktkussentje wordt vervangen.  Druk op de knop  om het afdrukken te hervatten.
I-22	Stel Wi-Fi in via <b>Drukknop (WPS)</b> .	Druk op de knop op het toegangspunt. Als het toegangspunt geen knop heeft, open dan het venster met instellingen voor het toegangspunt en klik op de knop in de software.

Code	Toestand	Oplossingen
I-23	Stel Wi-Fi in via <b>PIN-code (WPS)</b> .	Voer binnen twee minuten op het toegangspunt of de computer de pincode in die op het lcd-scherm wordt weergegeven.
I-31	Stel Wi-Fi in via <b>Wi-Fi Autom. Verbind.</b>	Installeer de software op uw computer en druk vervolgens op de knop OK wanneer het instellen van Wi-Fi begint.
I-41	<b>Autom. weerg. pap inst.</b> is uitgeschakeld. Sommige functies kunnen niet worden gebruikt.	Als <b>Autom. weerg. pap inst.</b> is uitgeschakeld, kunt u AirPrint niet gebruiken.
I-60	Mogelijk ondersteunt uw computer WSD (Web Services for Devices) niet.	De functie voor scannen naar de computer (WSD) is alleen beschikbaar voor computers waarop een Engelstalige versie van Windows 10, Windows 8.1, Windows 8, Windows 7 of Windows Vista wordt uitgevoerd. Zorg ervoor dat de printer correct is verbonden met de computer.
-	Schakel uit en weer in. Als probleem terugkeert, contact XX.	<p>Probeer de volgende oplossingen.</p> <ol style="list-style-type: none"> <li>1. Schakel de printer uit en weer in.</li> <li>2. Als u een wifiverbinding gebruikt, schakelt u de draadloze router uit en opnieuw in.</li> </ol> <p>Als het foutbericht nog steeds wordt weergegeven, noteert u de foutcode en neemt u contact op met de klantenservice van Epson.</p>
-	De Inktkussen heeft het einde van zijn nuttige levensduur bereikt. Neem contact op met Epson-ondersteuning.	<p>Het inktkussentje moet worden vervangen. Neem contact op met Epson of een erkende Epson-serviceprovider om het inktkussentje te vervangen. Dit onderdeel kan niet door de gebruiker worden vervangen.</p> <p>Als het inktkussen het einde van zijn levensduur heeft bereikt, kunt u de reiniging niet langer uitvoeren. Het afdrukken kan worden uitgevoerd, maar de kwaliteit van de afdrukken kan niet worden gegarandeerd.</p>
Recovery Mode	De printer is in de herstelmodus gestart omdat de firmware-update is mislukt.	<p>Volg de onderstaande stappen om opnieuw te proberen de firmware bij te werken.</p> <ol style="list-style-type: none"> <li>1. Sluit de computer en de printer met een USB-kabel op elkaar aan. (In de herstelmodus kunt u de firmware niet via een netwerkverbinding bijwerken.)</li> <li>2. Ga naar uw lokale Epson-website voor verdere instructies.</li> </ol>

\* Bij sommige afdrukcycli komt een heel kleine hoeveelheid overtollige inkt op het inktkussentje voor randloos afdrukken terecht. Om te voorkomen dat er inkt uit het kussentje lekt, is het product ontworpen om het randloos afdrukken te stoppen wanneer het kussentje de limiet bereikt. Of en hoe vaak dit moet gebeuren, is afhankelijk van het aantal pagina's dat u afdrukt met de optie voor randloos afdrukken. Dat het kussentje moet worden vervangen, wil niet zeggen dat uw printer niet meer volgens de specificaties functioneert. Als het kussentje moet worden vervangen, wordt er op de printer een melding weergegeven. Het kussentje kan alleen worden vervangen door een erkende Epson-serviceprovider. De kosten voor deze vervanging vallen niet onder de garantie van Epson.

## Papier loopt vast

Controleer de foutmelding die op het bedieningspaneel wordt weergegeven en volg de instructies om het vastgelopen papier, inclusief afgescheurde stukjes, te verwijderen. Verwijder hierna de foutmelding.

**!** **Belangrijk:**

- ❑ Verwijder voorzichtig het vastgelopen papier. Het papier krachtdadig verwijderen kan de printer beschadigen.
- ❑ Zorg ervoor dat u de printer niet kantelt, verticaal houdt of ondersteboven plaatst tijdens het verwijderen van vastgelopen papier, anders kan er inkt lekken.

## Vastgelopen papier verwijderen

**▶** U kunt de procedure ook bekijken in de Webfilmhandleidingen. Open de volgende website.

<https://support.epson.net/publist/vlink.php?code=NPD7019>

**⚠** **Let op:**

Raak nooit de knoppen van het bedieningspaneel aan als u met uw hand in de printer zit. Als de printer begint te werken, kunt u zich verwonden. Raak de uitstekende delen niet aan om verwondingen te voorkomen.

1. Verwijder het vastgelopen papier.

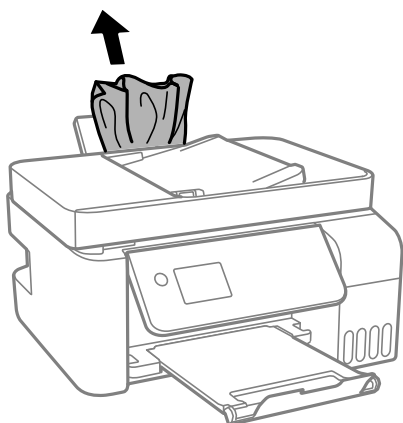

2. Breng het bedieningspaneel omhoog.

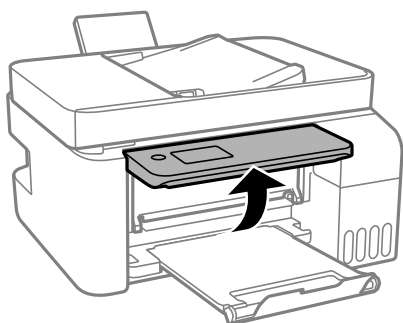

3. Open de binnendeksel.

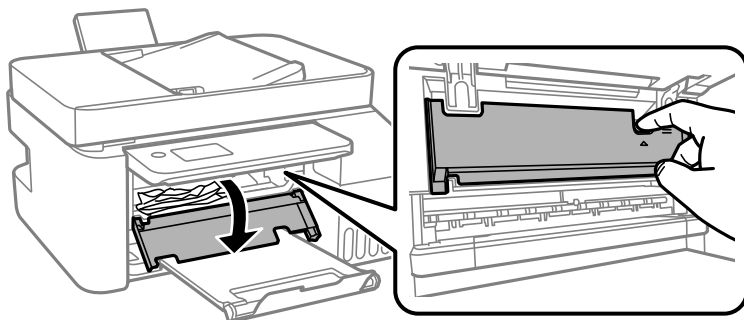

4. Open de scannereenheid tot deze klikt.

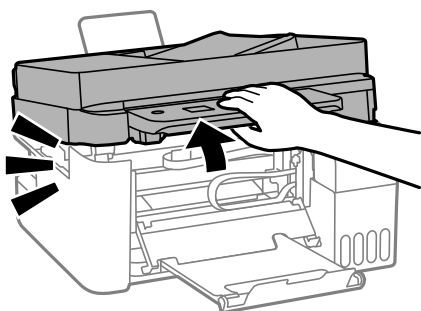

**Let op:**

*Pas bij het sluiten van de scannereenheid op dat uw vingers niet klem komen te zitten. Anders kunt u zich verwonden.*



**Belangrijk:**

*Raak de delen aan de binnenzijde van de printer die in de afbeelding worden weergegeven, niet aan. Dit kan een storing veroorzaken.*

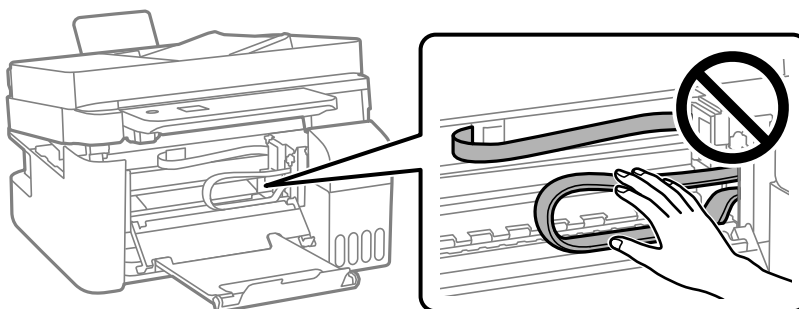



5. Verwijder het vastgelopen papier.

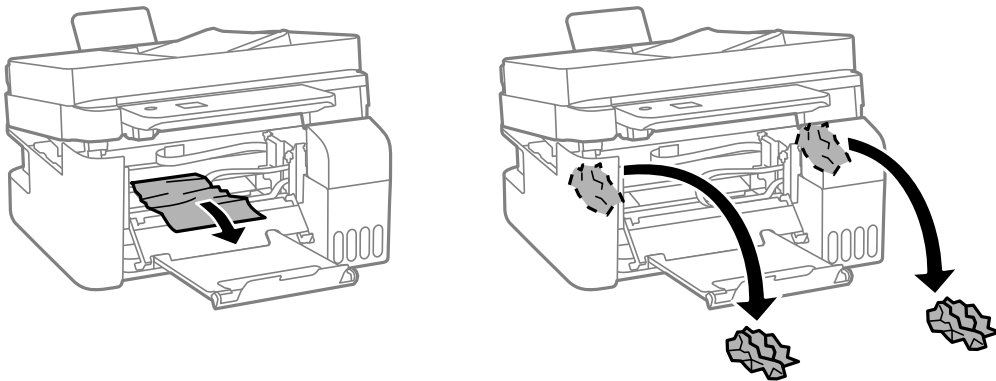

**!** **Belangrijk:**

*Raak de delen aan de binnenzijde van de printer die in de afbeelding worden weergegeven, niet aan. Dit kan een storing veroorzaken.*

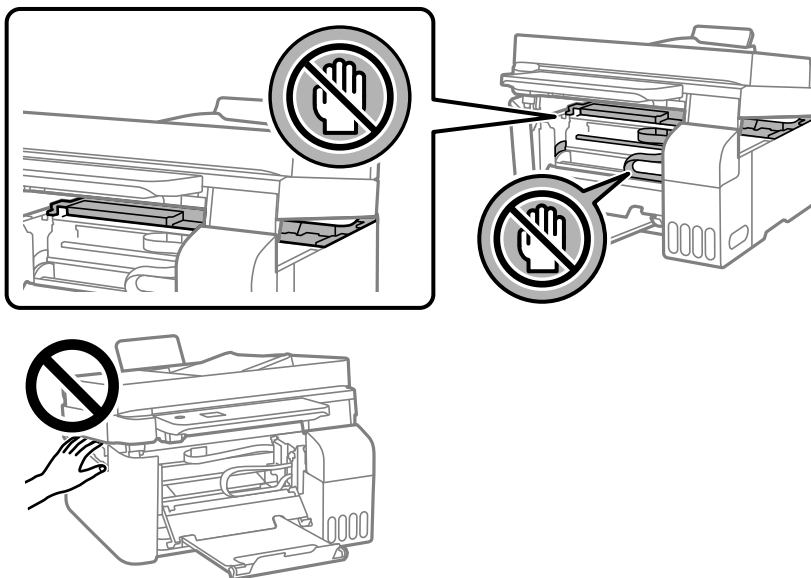

6. Sluit de scannereenheid.

De scannereenheid wordt om veiligheidsredenen in twee stappen gesloten.

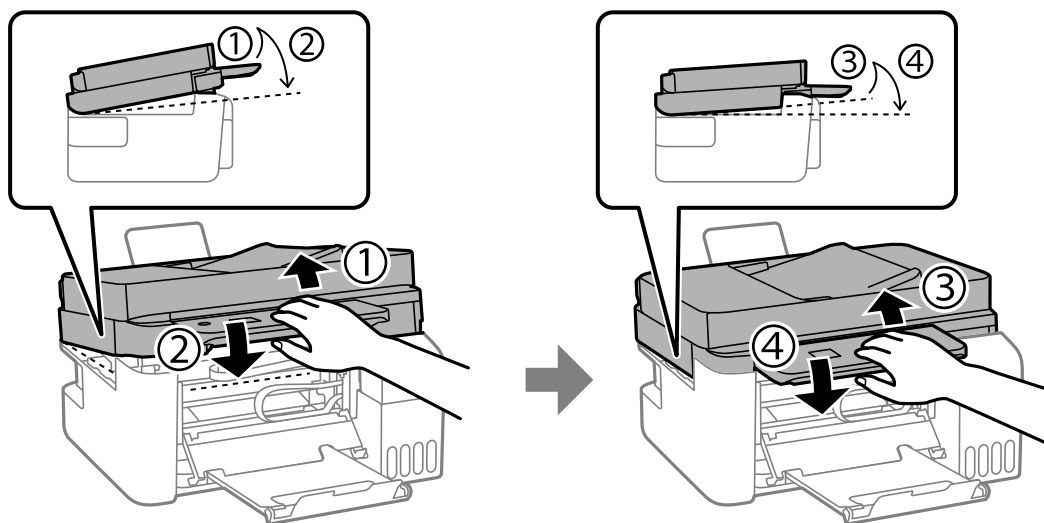

**Opmerking:**

*De scannereenheid moet volledig gesloten worden voordat u deze opnieuw kunt openen.*

7. Sluit de binnendeksel.

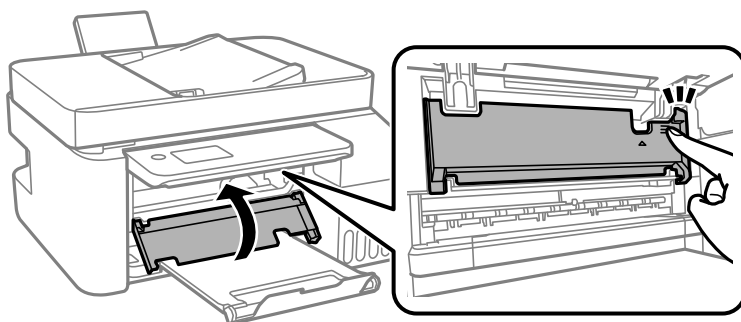

8. Sluit het bedieningspaneel.

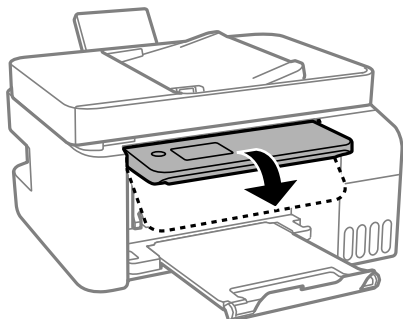

## Vastgelopen papier verwijderen uit de ADF

1. Open het deksel van de ADF.

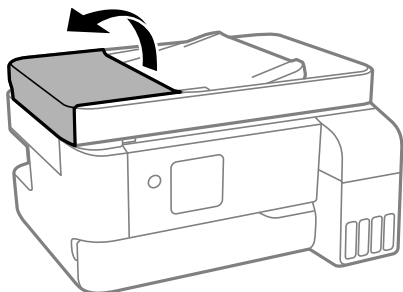

2. Verwijder het vastgelopen papier.

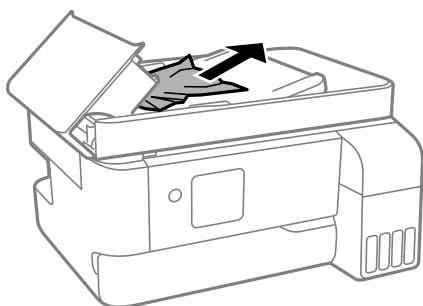

3. Til de ADF invoerlade omhoog.



**Belangrijk:**

Zorg dat u de ADF-afdekking opent voordat u de invoerlade van de ADF omhoog doet. Anders kan de ADF beschadigd raken.

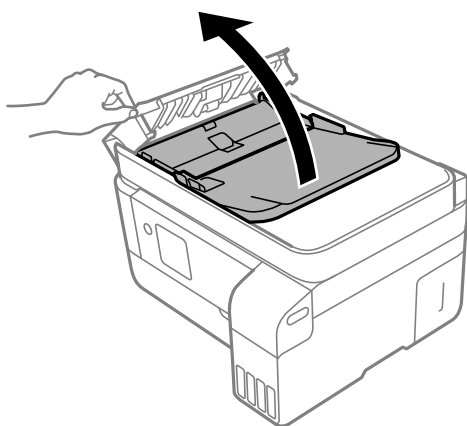

4. Verwijder het vastgelopen papier.



5. Laat de invoerlade van de ADF zakken.

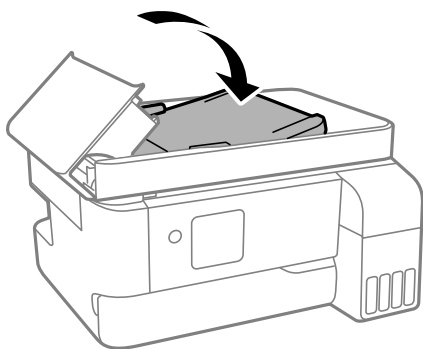

6. Sluit de ADF-afdekking tot deze op zijn plek vastklikt.

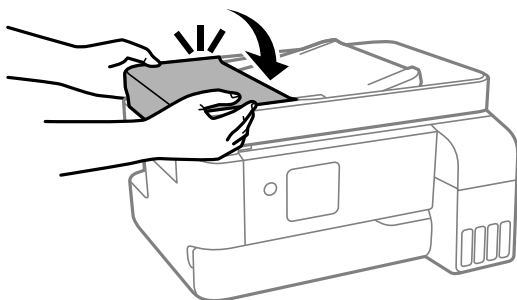

## Voorkomen dat papier vastloopt

Controleer het volgende. Als papier vaak vastloopt.

- Plaats de printer op een vlakke ondergrond en gebruik deze in de aanbevolen omgevingsomstandigheden.  
“Omgevingspecificaties” op pagina 236

- Gebruik papier dat door deze printer wordt ondersteund.  
[“Beschikbaar papier en capaciteiten” op pagina 207](#)
- Volg de voorzorgsmaatregelen voor papierverwerking.  
[“Voorzorgsmaatregelen voor papierverwerking” op pagina 29](#)
- Laad het papier in de juiste richting en schuif de zijgeleider tegen de rand van het papier aan.  
[“Papier laden in de papierinvoer achterzijde” op pagina 31](#)
- Laad niet meer dan het maximale aantal vellen dat voor het papier is opgegeven.
- Laad één blad papier per keer wanneer u meerdere bladen laadt.
- Controleer of de instellingen voor het papierformaat en de papiersoort overeenkomen met het papierformaat en de papiersoort in de printer.  
[“Lijst met papiersoorten” op pagina 30](#)

---

## De inkt moet worden bijgevuld

### Voorzorgsmaatregelen voor inktflessen

Lees de volgende instructies voordat u inkt bijvult.

#### Voorzorgsmaatregelen voor de opslag van inkt

- Houd de inktflessen uit de buurt van direct zonlicht.
- Sla de inktflessen niet op onder hoge temperaturen of temperaturen onder het vriespunt.
- Epson raadt u aan de inktfles te gebruiken vóór de datum die op de verpakking wordt vermeld.
- Zorg er bij opslag of transport van een inktfles voor dat u de fles niet schuin houdt en niet blootstelt aan schokken en stoten of temperatuurschommelingen. Anders kan er lekkage optreden, zelfs als de dop goed op de fles is gedraaid. Houd de inktfles rechtop bij het vastdraaien van de dop en neem voorzorgsmaatregelen om te voorkomen dat er inkt kan weglekken bij het transport van de fles, bijvoorbeeld door de fles in een zak te doen.
- Laat inktflessen vóór gebruik ten minste drie uur op kamertemperatuur komen.
- Open de verpakking van de inktfles pas op het moment dat u de inkttank wilt vullen. De inktfles is vacuümverpakt om de betrouwbaarheid te waarborgen. Als u een inktfles langere tijd buiten de verpakking bewaart en dan pas gebruikt, is normaal afdrukken misschien niet meer mogelijk.
- Het wordt aanbevolen geopende inktflessen zo snel mogelijk te gebruiken.

#### Voorzorgsmaatregelen voor het bijvullen van inkt

- Voor een optimale afdrukkwaliteit en bescherming van de printkop blijft een variabele inktreserve in de inkttank achter op het moment dat de printer aangeeft dat u inkt moet bijvullen. De opgegeven capaciteiten bevatten deze reserve niet.
- Laat de inkt niet gedurende lange tijd op een laag niveau, om optimale afdrukresultaten te garanderen.
- Gebruik inktflessen met de juiste artikelcode voor deze printer.
- Wees voorzichtig met de inkt voor deze printer. Bij het vullen of bijvullen van de tanks kan inkt rondspatten. Inkt die u op uw kleding of andere spullen krijgt, is soms moeilijk te verwijderen.
- Schud niet te krachtig en knijp niet in de inktflessen.

- ❑ Langdurig gebruik van de printer wanneer de inkt lager staat dan de onderste lijn, kan de printer beschadigen. Vul de inkttank tot de bovenste lijn wanneer de printer niet in werking is. Reset het inktniveau nadat u de tank hebt gevuld om het juiste geschatte inktniveau weer te geven.

### **Inktverbruik**

- ❑ Voor optimale prestaties van de printkop wordt er tijdens onderhoudsactiviteiten, zoals reiniging van de printkop, een beetje inkt gebruikt uit alle inkttanks. Er kan ook inkt worden gebruikt wanneer u de printer inschakelt.
- ❑ Wanneer u in monochroom of grijswaarden afdrukt, is het mogelijk kleureninkt te gebruiken in plaats van zwarte inkt, afhankelijk van de instellingen van het papier type of de afdrukkwaliteit. Dit is omdat kleureninkt wordt gemengd om zwart te creëren.
- ❑ De inkt in de inktflessen die bij de printer zijn geleverd, worden deels verbruikt bij de installatie van de printer. De printkop in uw printer is volledig met inkt geladen om afdrucken van hoge kwaliteit te bezorgen. Bij dit eenmalige proces wordt een bepaalde hoeveelheid inkt verbruikt. Met de gebruikte inktflessen kunnen daarom wellicht minder pagina's worden afgedrukt dan met volgende inktflessen.
- ❑ De opgegeven capaciteit hangt af van de afbeeldingen die u afdrukt, het papier dat u gebruikt, hoe vaak u afdrukt en de omgeving (bijvoorbeeld temperatuur) waarin u de printer gebruikt.
- ❑ Voer een visuele controle uit van de inktniveaus in de huidige inkttanks. Wanneer u de printer blijft gebruiken wanneer de inkt op is, kunt u de printer beschadigen. Epson raadt u aan het inktpeil te resetten door de inkttank bij te vullen tot de bovenste lijn wanneer de printer verder niet actief is.

## **De inkttanks bijvullen**

1. Selecteer **Onderhoud** op het startscherm.

Als u een item wilt selecteren, gebruikt u de knoppen ▲ ▼ ◀ ▶ en drukt u op de knop OK.

2. Selecteer **Inkt bijvullen**.
3. Druk op de knop ▼ om alle veiligheids- en gebruiksvoorschriften voor het vullen van inkt te lezen en druk vervolgens op de knop OK om door te gaan.
4. Open de inkttankklep.

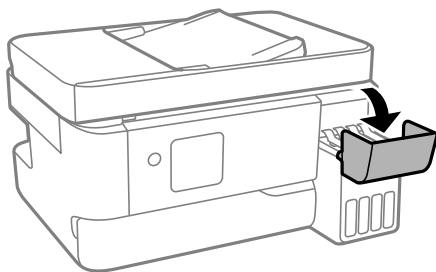

5. Open de dop van de inkttank.

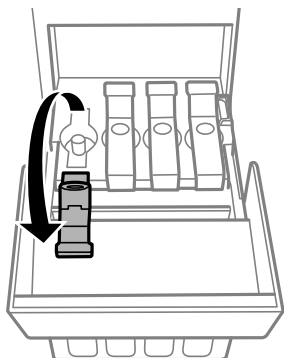

**Belangrijk:**

Zorg ervoor dat de kleur van de inkttanks overeenstemt met de kleur van de inkt die u wilt bijvullen.

6. Houd de fles rechtop en draai de dop langzaam van de fles.

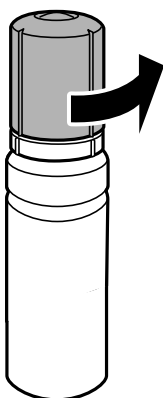

**Belangrijk:**

- Epson raadt het gebruik van originele Epson-inktflessen aan.
- Let goed op dat u geen inkt morst.

7. Controleer de bovenste lijn (a) van de inkttank.

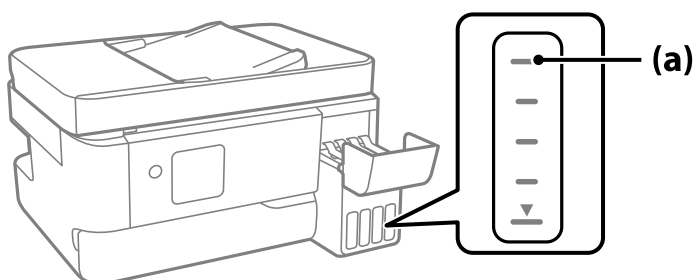

8. Houd de bovenkant van de inktfles tegen de vulpoort en plaats de inktfles vervolgens direct in de poort om inkt tot de bovenste lijn bij te vullen. Het vullen stopt automatisch.

Wanneer u de inktfles in de vulpoort voor de juiste kleur plaatst, gaat de inkt stromen. Dit stopt automatisch wanneer de inkt de bovenste lijn bereikt.

Als de inkt niet vanzelf in de tank stroomt, verwijdert u de inktfles en plaatst u deze terug. Verwijder de inktfles niet en plaats deze niet terug wanneer de inkt de bovenste lijn heeft bereikt. Anders kan er inkt lekken.

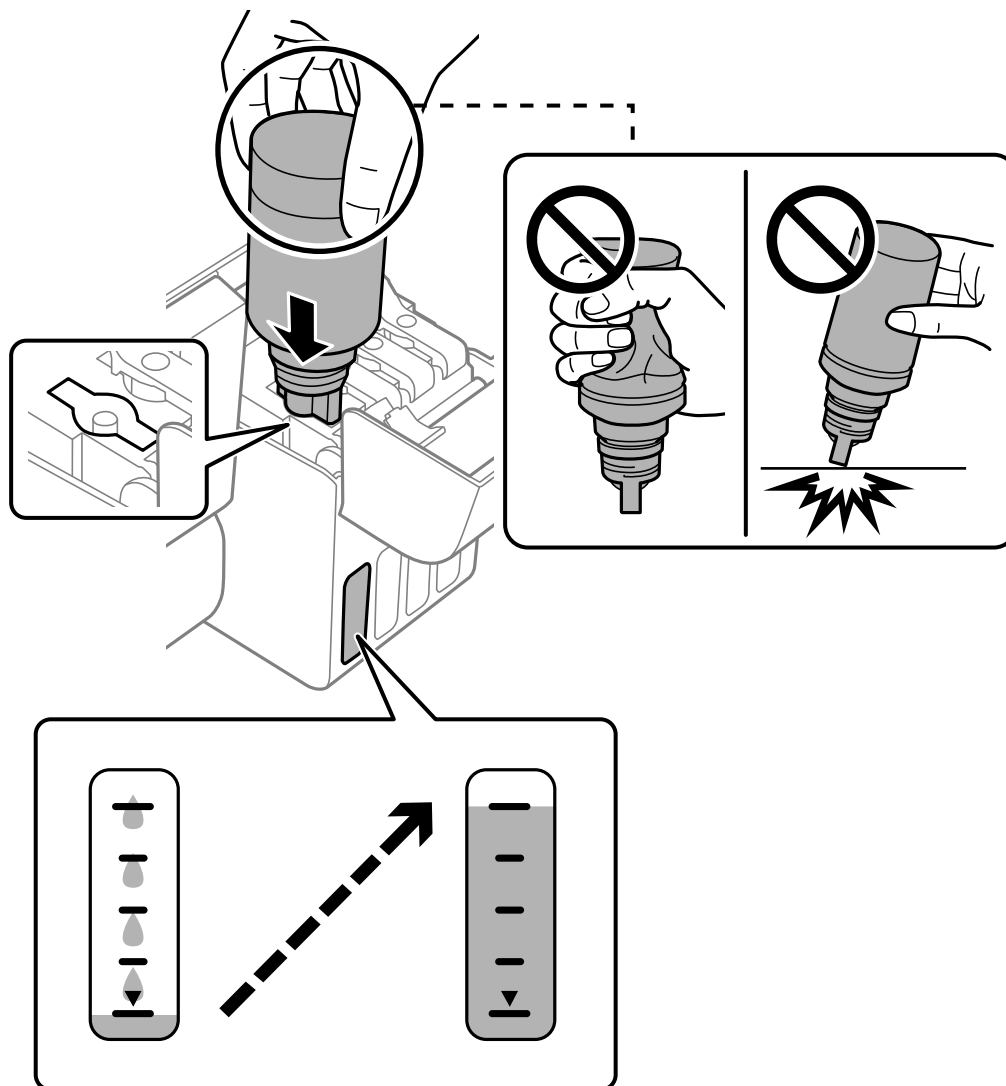

9. Verwijder de inktfles wanneer u klaar bent met vullen.



**Belangrijk:**

*Verwijder de fles. De fles kan anders beschadigd raken of inkt lekken.*



**Opmerking:**

Als er inkt achterblijft in de inktfles, draai de dop hier dan zorgvuldig op en bewaar de fles rechtop voor gebruik op een later tijdstip.



10. Sluit de inkttankdop zorgvuldig.

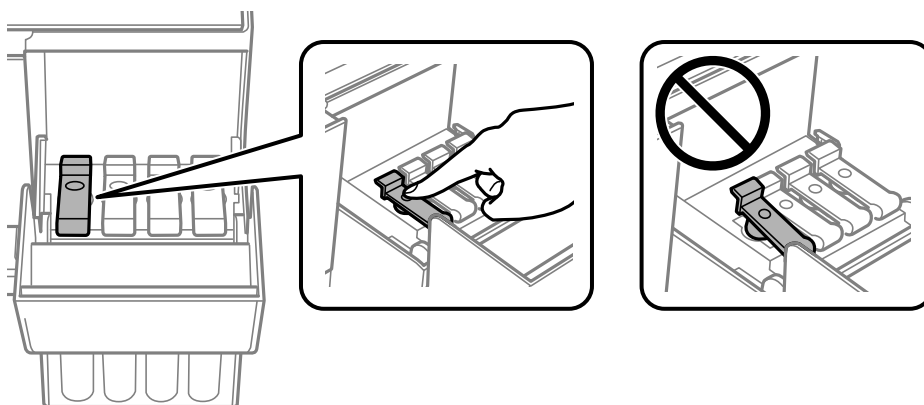

11. Sluit de inkttankklep zorgvuldig.

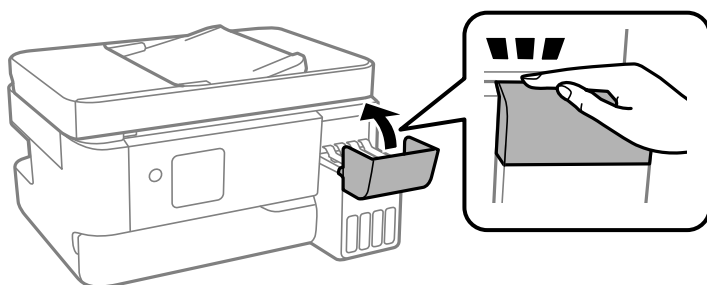

12. Druk op de knop  en volg de instructies op het scherm om het inktniveau in te stellen.

**!** **Belangrijk:**

Ook als u inkt niet tot aan de bovenste lijn op de inkttank bijvult, kunt u de printer nog wel blijven gebruiken. Voor een optimale werking van de printer vult u de inkttank bij tot de bovenste lijn en stelt u het inktniveau onmiddellijk opnieuw in.

### Gerelateerde informatie

- ➔ “Voorzorgsmaatregelen voor inktflessen” op pagina 189
- ➔ “Codes van de inktflessen” op pagina 210

## Opmerkingen over het resetten van het inktniveau

Zorg dat u het inktniveau reset na het bijvullen van inkt.

Als u twee of meer kleuren hebt bijgevuld, moet u alle kleuren die u hebt bijgevuld, selecteren en het inktniveau resetten.

Tenzij u het inktniveau reset, verandert het weergegeven inktniveau niet, zelfs na het bijvullen van de inkt.

---

## De onderhoudsset moet worden vervangen

### Vorzorgsmaatregelen voor de onderhoudsset

Lees de volgende instructies voordat u de onderhoudsset vervangt.

- Raak de in de figuur getoonde onderdelen niet aan. Als u dit wel doet, kan de normale werking worden gehinderd en kunt u inktvlekken krijgen.

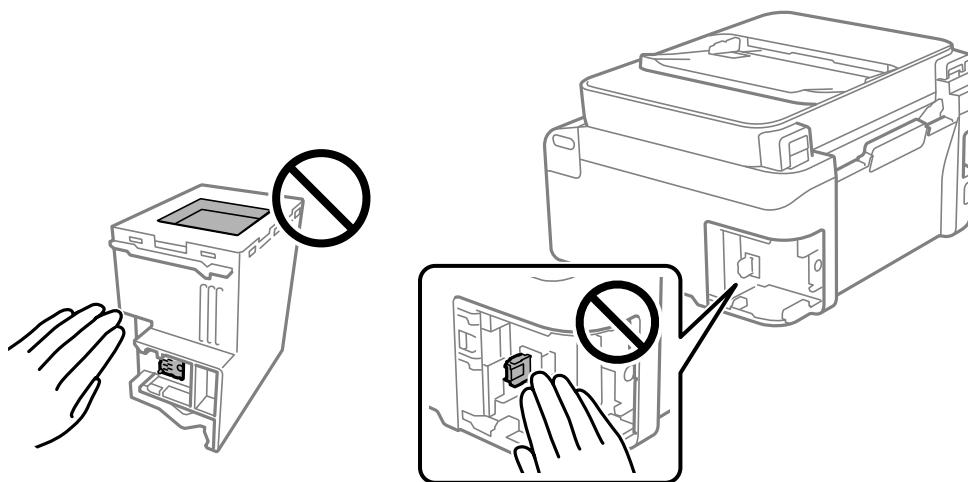

- Laat de onderhoudscassette niet vallen en stel hem niet bloot aan hevige schokken.
- Vervang de onderhoudscassette niet tijdens afdrukken, omdat anders inkt kan lekken.
- Verwijder de onderhoudscassette en zijn deksel niet behalve bij het vervangen van de onderhoudscassette. Hierdoor kan er inkt lekken.
- Als de afdekking niet kan worden teruggeplaatst, is de onderhoudscassette mogelijk onjuist geplaatst. Verwijder de onderhoudscassette en plaats hem opnieuw.
- Houd de gebruikte onderhoudscassette niet scheef wanneer deze in de plastic zak is verzegeld, omdat anders inkt kan lekken.
- Raak de openingen van de onderhoudscassette niet aan. U kunt inkt over uzelf knoeien.
- Hergebruik van een onderhoudscassette die lange tijd uit het apparaat verwijderd is geweest, is niet toegestaan. Inkt in de cassette is dan gestold en er kan geen inkt meer worden geabsorbeerd.

- Houd de onderhoudscassette uit de buurt van direct zonlicht.
- Sla de onderhoudscassette niet op onder hoge temperaturen of temperaturen onder het vriespunt.

## Een onderhoudscassette vervangen

Tijdens sommige afdrukcycli kan een heel kleine hoeveelheid overtollige inkt in de onderhoudscassette worden verzameld. Om te voorkomen dat inkt uit de onderhoudscassette lekt, is de printer ontworpen om het afdrukken te stoppen wanneer de absorptiecapaciteit van de onderhoudscassette zijn limiet heeft bereikt. Of en hoe vaak dit nodig is, hangt af van het aantal pagina's dat u afdrukt, het soort materiaal waarop u afdrukt en het aantal reinigingsprocedures dat door het apparaat wordt uitgevoerd. Vervang de onderhoudscassette wanneer u hierom wordt gevraagd. Wanneer dit onderdeel moet worden vervangen, wordt u hierover geïnformeerd via de Epson Status Monitor, het lcd-scherm of de lampjes op het bedieningspaneel. Dat de cassette moet worden vervangen, wil niet zeggen dat uw printer niet meer volgens de specificaties functioneert. De kosten voor deze vervanging vallen niet onder de garantie van Epson. Dit onderdeel kan door de gebruiker worden vervangen.

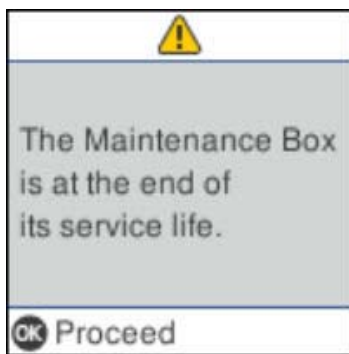

### Opmerking:

- Als de onderhoudsset vol is, kunt u niet afdrukken en kunt u de printkop niet reinigen totdat de set is vervangen. Dit om het lekken van inkt te voorkomen. U kunt echter bewerkingen uitvoeren die geen inkt gebruiken, zoals scannen.
- Als het volgende scherm wordt getoond kan het onderdeel niet door gebruikers worden vervangen. Neem contact op met de klantenservice van Epson.

Randloos afdrukken is niet beschikbaar. Afdrukken met rand is wel beschikbaar.

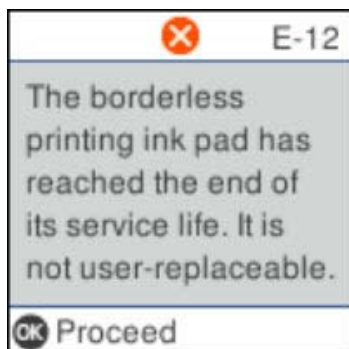

1. Haal de vervangende onderhoudsset uit de verpakking.



### Belangrijk:

Raak de groene chip aan de zijkant van de onderhoudscassette niet aan. Omdat dit de normale werking kan schaden.

**Opmerking:**

*Bij een nieuwe onderhoudscassette wordt er een doorzichtige zak geleverd.*

2. Draai de schroef los met de platte schroevendraaier en verwijder de afdekkap.

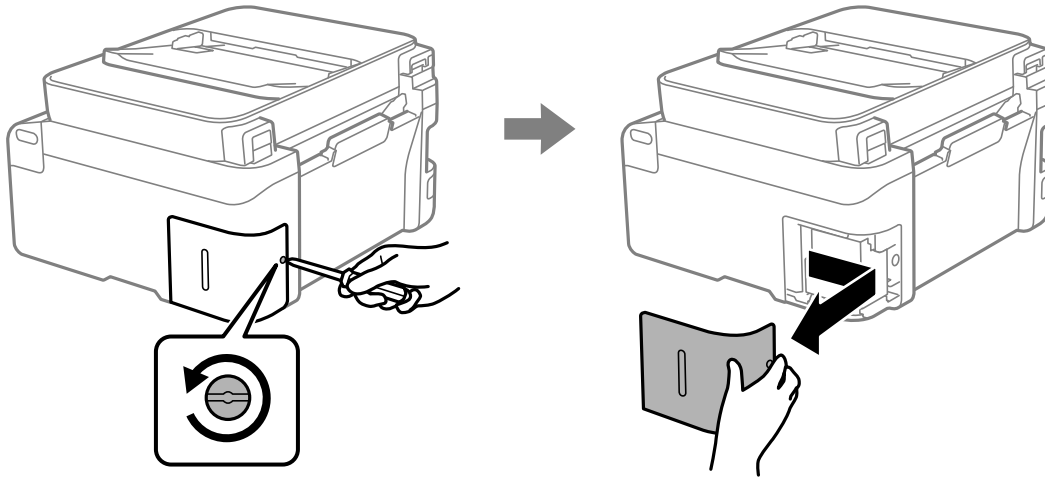

3. Verwijder de gebruikte onderhoudsset uit de printer.

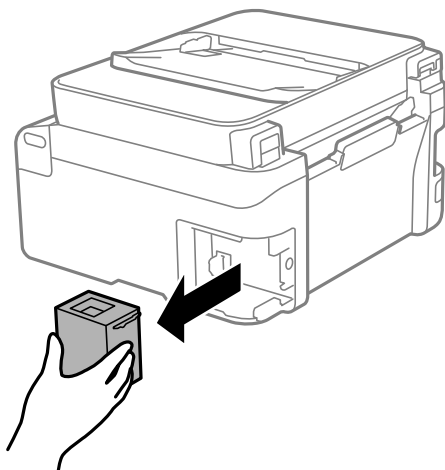

**!** **Belangrijk:**

*Raak de in de figuur getoonde onderdelen niet aan. Als u dit wel doet, kan de normale werking worden gehinderd en kunt u inktvlekken krijgen.*

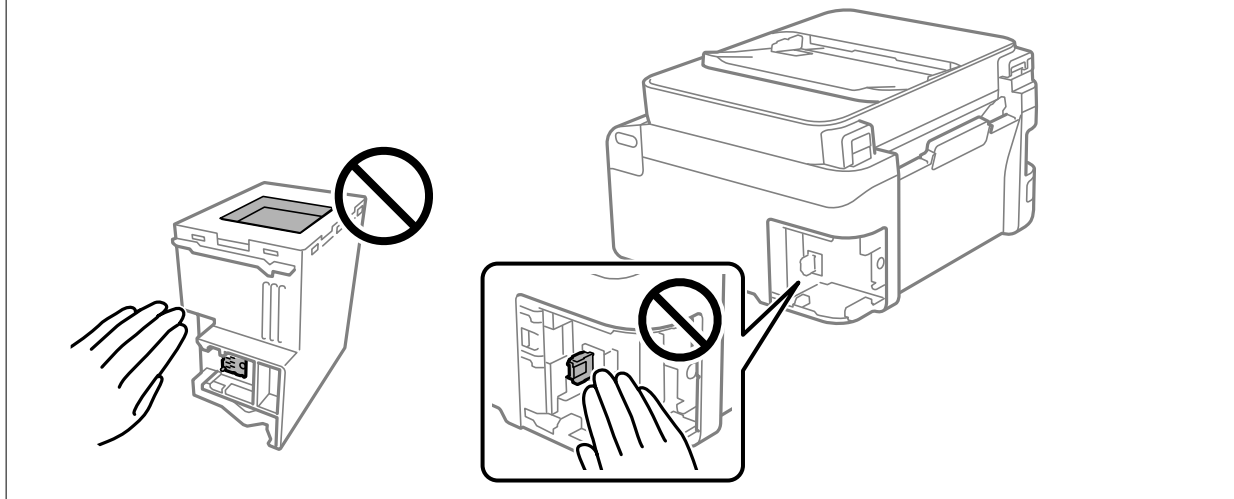

4. Doe de gebruikte onderhoudscassette in de doorzichtige zak die bij de nieuwe onderhoudscassette werd geleverd, en verzegel deze.

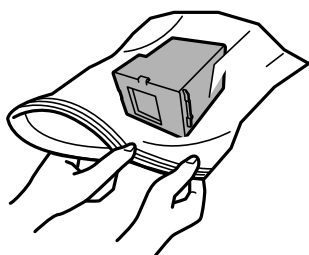

5. Duw de nieuwe onderhoudscassette helemaal in de printer. Zorg ervoor dat u de cassette in de juiste richting terugplaatst.

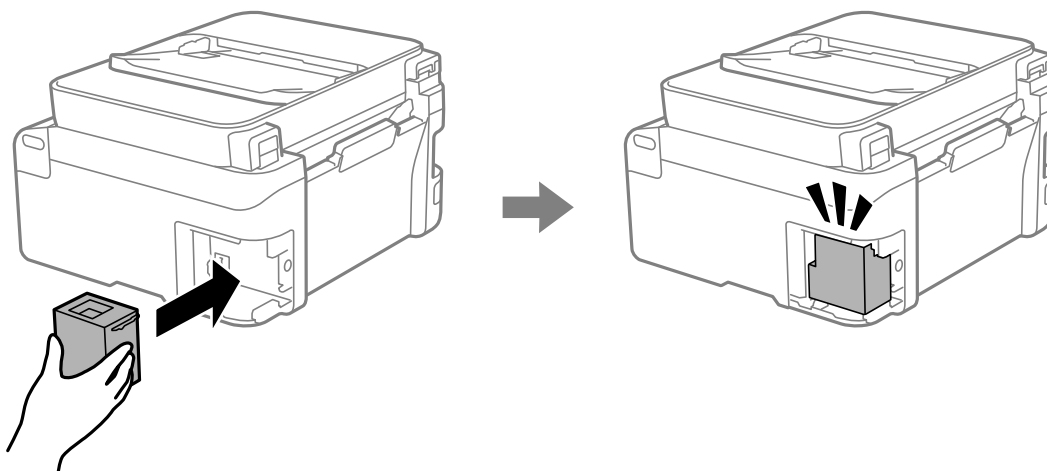

6. Plaats de cover terug.

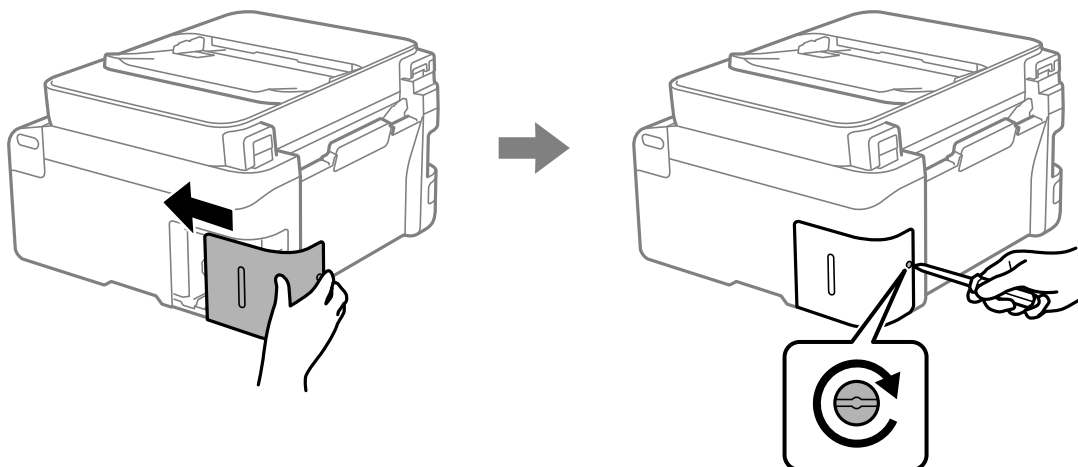

7. Controleer het bericht en druk vervolgens op de knop OK.

#### Gerelateerde informatie

- ➔ [“Voorzorgsmaatregelen voor de onderhoudsset” op pagina 194](#)
- ➔ [“Onderhoudscassettecode” op pagina 211](#)

---

## Kan de printer niet bedienen zoals verwacht

### De printer gaat niet aan of uit

#### De stroom wordt niet ingeschakeld

Dit kan de volgende oorzaken hebben.

##### ■ Het netsnoer is niet goed aangesloten op het stopcontact.

###### Oplossingen

Controleer of het netsnoer goed in het stopcontact zit.

##### ■ De knop is niet lang genoeg ingedrukt.



###### Oplossingen

Houd de knop  iets langer ingedrukt.

## De stroom wordt niet uitgeschakeld

De knop  is niet lang genoeg ingedrukt.

### Oplossingen

Houd de knop  iets langer ingedrukt. Als de printer ook hiermee niet uitgaat, haalt u de stekker uit het stopcontact. Zet de printer weer aan en zet deze vervolgens uit door op de knop  te drukken om te voorkomen dat de printkop uitdroogt.

## Stroom schakelt automatisch uit

De functie **Uitschakelinst. of Uitschakelingstimer** is uitgeschakeld.

### Oplossingen

- Selecteer **Instel. > Printerinstallatie > Uitschakelinst.** en schakel vervolgens de instellingen **Uitschakelen indien inactief** en **Uitschakelen indien losgekoppeld** uit.
- Selecteer **Instel. > Printerinstallatie** en schakel vervolgens de instelling **Uitschakelingstimer** uit.

#### *Opmerking:*

*Uw product heeft mogelijk de functie **Uitschakelinst. of Uitschakelingstimer**, afhankelijk van de plaats van aankoop.*

## De printer is traag

### Afdrukken verloopt te traag

Dit kan de volgende oorzaken hebben.

Er zijn onnodige toepassingen actief.

### Oplossingen

Sluit alle onnodige toepassingen op uw computer of smart device.

De afdrukkwaliteit is te hoog ingesteld.

### Oplossingen

Stel een lagere kwaliteit in.

Bidirectioneel afdrukken is uitgeschakeld.

### Oplossingen

Schakel de bidirectionele (of hogesnelheids)instelling in. Wanneer deze instelling is geselecteerd, drukt de printkop in beide richtingen af, en verhoogt de afdruksnelheid.

- Windows

Selecteer **Bidirectioneel afdrukken** op het tabblad **Meer opties** van het printerstuurprogramma.

Mac OS

Selecteer **Systeemvoorkeuren** in het Apple-menu > **Printers en scanners** (of **Afdrukken en scannen, Afdrukken en faxen**) en selecteer vervolgens de printer. Klik op **Opties en toebehoren** > **Opties** (of **Stuurprogramma**). Selecteer Aan voor **Bidirectioneel afdrukken**.

## Stille modus is ingeschakeld.

### Oplossingen

Schakel **Stille modus** uit. De afdruksnelheid neemt af als de **Stille modus** actief is.

Bedieningspaneel

Selecteer  op het startscherm en selecteer vervolgens **Uit**.

Windows

Selecteer **Uit** bij **Stille modus** op het tabblad **Hoofdgroep** van het printerstuurprogramma.

Mac OS

Selecteer **Systeemvoorkeuren** in het Apple-menu > **Printers en scanners** (of **Afdrukken en scannen, Afdrukken en faxen**) en selecteer vervolgens de printer. Klik op **Opties en toebehoren** > **Opties** (of **Stuurprogramma**). Selecteer **Uit** voor **Stille modus**.

## Er doen zich mogelijk netwerkverbindingsproblemen voor met de draadloze router.

### Oplossingen

Start de draadloze router opnieuw op. Houd daarbij rekening met andere gebruikers die met het netwerk zijn verbonden. Als het probleem hiermee niet wordt opgelost, plaatst u de printer dichterbij de draadloze router of raadpleegt u de documentatie van het toegangspunt.

## Met de printer kunt u gegevens met hoge dichtheid afdrukken, zoals foto's op gewoon papier.

### Oplossingen

Als u gegevens met een hoge dichtheid afdrukt, bijvoorbeeld foto's op gewoon papier, kan het afdrukken langer duren om de afdrুকwaliteit te garanderen. Dit hoort zo.

## De afdruksnelheid neemt sterk af tijdens het continu afdrukken

### De functie die ervoor zorgt dat het printermechanisme niet oververhit en beschadigd raakt is actief.

#### Oplossingen

U kunt doorgaan met afdrukken. Als u de normale afdruksnelheid wilt herstellen, laat u de printer minstens 30 minuten inactief. De afdruksnelheid wordt niet hersteld als de stroom uit is.

## De scansnelheid is laag

### Scannen met een hogere resolutie.

#### Oplossingen

Probeer op een lagere resolutie te scannen.



## Het display wordt donker

### ■ De printer staat in slaapstand.

#### Oplossingen

Druk op een willekeurige knop op het bedieningspaneel om het display weer te activeren.

## Printer maakt veel lawaai tijdens werking

### ■ Stille modus is uitgeschakeld op de printer.

#### Oplossingen

Als de printer te veel lawaai maakt, schakelt u **Stille modus** in. Als deze functie is ingeschakeld, ligt de afdruksnelheid mogelijk lager.

- Bedieningspaneel

Selecteer  op het startscherm en schakel vervolgens **Stille modus** in.

- Windows

Schakel **Stille modus** in op het tabblad **Hoofdgroep** van het printerstuurprogramma.

- Mac OS

Selecteer **Systeemvoorkeuren** in het Apple-menu > **Printers en scanners** (of **Afdrukken en scannen**, **Afdrukken en faxen**) en selecteer vervolgens de printer. Klik op **Opties en toebehoren** > **Opties** (of **Stuurprogramma**). Schakel de instelling **Stille modus** in.

## Datum en tijd zijn verkeerd

### ■ Er is een storing opgetreden in de stroomvoorziening.

#### Oplossingen

Na een stroomonderbreking door blikseminslag of als de stroom langere tijd uitgeschakeld was, kan de klok de verkeerde tijd aangeven. Stel de juiste datum en tijd in via **Instel.** > **Printerinstallatie** > **Datum/tijd instellen** op het bedieningspaneel.

## Het basiscertificaat moeten worden bijgewerkt

### ■ Het basiscertificaat is verlopen.

#### Oplossingen

Voer Web Config uit en werk vervolgens het basiscertificaat bij.

➔ [“Toepassing voor het configureren van printerbewerkingen \(Web Config\)”](#) op pagina 215

## Kan niet handmatig dubbelzijdig afdrukken uitvoeren (Windows)

### ■ EPSON Status Monitor 3 is uitgeschakeld.

#### Oplossingen

Klik op het tabblad **Hulpprogramma's** in het printerstuurprogramma op **Extra instellingen** en selecteer vervolgens **EPSON Status Monitor 3 inschakelen**.

De functie is echter mogelijk niet beschikbaar wanneer de printer wordt gebruikt via een netwerk of als een gedeelde printer.

## Het menu Printerinstellingen wordt niet weergegeven (Mac OS)

### ■ Het Epson-printerstuurprogramma is niet goed geïnstalleerd.

#### Oplossingen

Als het menu **Printerinstellingen** niet wordt weergegeven op macOS Catalina (10.15) of later, macOS High Sierra (10.13), macOS Sierra (10.12), OS X El Capitan (10.11), OS X Yosemite (10.10), OS X Mavericks (10.9), is het Epson-printerstuurprogramma niet goed geïnstalleerd. Doe dit vanuit het volgende menu.

Selecteer **Systeemvoorkeuren** in het menu Apple > **Printers en scanners** (of **Afdrukken en scannen, Afdrukken en faxen**), verwijder de printer en voeg de printer opnieuw toe.

macOS Mojave (10.14) heeft geen toegang tot **Printerinstellingen** in toepassingen van Apple, zoals TextEdit.

## Een bericht over het resetten van het inktpeil wordt weergegeven, zelfs na het bijvullen van inkt

### ■ Het inktniveau werd niet gereset.

#### Oplossingen

Volg na het bijvullen van de inkt op de volgende instructies op het scherm om het inktniveau te resetten.

## De weergave van het inktniveau verandert niet, zelfs na het bijvullen van inkt.

### ■ Het inktniveau werd niet gereset.

#### Oplossingen

Volg na het bijvullen van de inkt op de volgende instructies op het scherm om het inktniveau te resetten.

## Bellen niet mogelijk op verbonden telefoon

### De telefoonkabel is niet correct aangesloten.

Sluit de telefoon aan op de EXT. poort van de printer en neem de hoorn van de haak. Hoort u geen kiestoon, sluit de modulaire kabel dan goed aan.

## Het faxnummer van de afzender wordt niet weergegeven

### Het faxnummer van de afzender is niet op het apparaat van de afzender ingesteld.

De afzender heeft het faxnummer mogelijk niet ingesteld. Neem contact op met de afzender.

### Het faxnummer van de verzender dat op ontvangen faxberichten wordt weergegeven is onjuist

### Het faxnummer van de afzender dat op het apparaat van de afzender is ingesteld, is onjuist.

De afzender heeft het faxnummer mogelijk verkeerd ingesteld. Neem contact op met de afzender.

## Antwoordapparaat kan geen gesprekken aannemen

### De printerinstelling Overgaan voor antw. is op een lager aantal ingesteld dan het aantal keer overgaan voor het antwoordapparaat.

Selecteer **Instel.** > **Faxinstellingen** > **Basisinstellingen** > **Overgaan voor antw.** en stel dan een hoger aantal in dan het aantal keer overgaan voor het antwoordapparaat.

## Er is een groot aantal ongewenste faxberichten ontvangen

### De printerfunctie voor het blokkeren van ongewenste faxberichten is niet ingesteld.

Configureer de instellingen voor **Weigeringsfax settings** in **Instel.** > **Faxinstellingen** > **Basisinstellingen**.

[“Instellingen configureren voor het blokkeren van ongewenste faxen”](#) op pagina 80

---

## Kan het probleem niet oplossen

Neem contact op met Epson-ondersteuning als het probleem niet is opgelost nadat u alle bovenstaande oplossingen hebt geprobeerd.

Zie de volgende gerelateerde informatie als problemen met afdrucken of kopiëren niet kunnen worden opgelost.

## Gerelateerde informatie

→ [“Problemen met afdrukken of kopiëren kunnen niet worden opgelost” op pagina 204](#)

## Problemen met afdrukken of kopiëren kunnen niet worden opgelost

Probeer het probleem op te lossen met onderstaande oplossingen. Begin bij de eerste en loop ze vervolgens in volgorde af tot het probleem is opgelost.

- Zorg ervoor dat de papiersoort die in de printer is geladen en de papiersoort die op de printer is ingesteld overeenkomen met de papiersoortinstellingen van het printerstuurprogramma.

[“Instellingen voor het papierformaat en de papiersoort” op pagina 30](#)

- Gebruik een hogere kwaliteitsinstelling op het bedieningspaneel of in het printerstuurprogramma.

- Als u wilt controleren hoeveel inkt u nog hebt, kunt u zelf kijken hoeveel inkt er nog in de inkttank van de printer zit. Vul de inkttanks bij als de inktniveaus zich onder de onderste lijn bevinden.

- Lijn de printkop uit.

[“De printkop uitlijnen” op pagina 108](#)

- Voer een spuitkanaaltjescontrole uit om te controleren of de spuitkanaaltjes van de printkoppen verstopt zijn. Als het spuitkanaaltjespatroon wordt onderbroken, zijn de spuitkanaaltjes mogelijk verstopt. Voer de printkopreiniging en de spuitkanaaltjescontrole om afwisselend 3 keer uit en controleer of de verstopping is verholpen.

Bij de printkopreiniging wordt wat inkt gebruikt.

[“De printkop controleren en reinigen” op pagina 105](#)

- Schakel de printer uit, wacht ten minste 12 uur en controleer vervolgens of de verstopping is verholpen.

Als het probleem inderdaad een verstopping was, kunt u het probleem mogelijk oplossen door een tijdje niet af te drukken.

U kunt het volgende controleren terwijl de printer is uitgeschakeld.

- Controleer of u originele Epson-inktflessen gebruikt.

Gebruik bij voorkeur originele Epson-inktflessen. De kleuraanpassing van dit apparaat is gebaseerd op het gebruik van originele Epson-inktflessen. Wanneer u niet-originele inktflessen gebruikt, kan de afdrukkwaliteit afnemen.

- Controleer of er geen papierresten in de printer zijn achtergebleven.

Wanneer u papier verwijdert, raak de doorschijnende folie dan niet met uw handen of het papier aan.

- Controleer het papier.

Controleer of het papier is omgekruld of met de afdrukzijde naar boven is geladen.

[“Voorzorgsmaatregelen voor papierverwerking” op pagina 29](#)

[“Beschikbaar papier en capaciteiten” op pagina 207](#)

[“Niet-beschikbare papiersoorten” op pagina 209](#)

- Als de afdrukkwaliteit nog steeds niet is verbeterd nadat u de printer hebt uitgeschakeld en ten minste 12 uur hebt gewacht, voert u Krachtige reiniging uit.

[“Krachtige reiniging uitvoeren” op pagina 107](#)

Als u het probleem niet kunt oplossen met bovenstaande oplossingen, moet u wellicht een reparatie aanvragen. Neem contact op met de klantenservice van Epson.

**Gerelateerde informatie**

- ➔ [“Voordat u contact opneemt met Epson” op pagina 241](#)
- ➔ [“Contact opnemen met de klantenservice van Epson” op pagina 241](#)

---

# Productinformatie

Papiergegevens. . . . .	207
Informatie over verbruikproducten. . . . .	210
Software-informatie. . . . .	211
Overzicht instellingenmenu. . . . .	216
Productspecificaties. . . . .	229
Regelgevingsinformatie. . . . .	237

# Papiergegevens

## Beschikbaar papier en capaciteiten

### Origineel Epson-papier

Epson raadt aan om origineel Epson-papier te gebruiken om afdrucken van hoge kwaliteit te krijgen.

**Opmerking:**

- De beschikbaarheid van papier verschilt per locatie. Neem contact op met Epson Support voor de recentste informatie over beschikbaar papier in uw regio.
- Zie de volgende informatie over beschikbare papiersoorten voor randloos en dubbelzijdig afdrucken.
  - [“Papier voor randloos afdrucken” op pagina 208](#)
  - [“Papier voor dubbelzijdig afdrucken” op pagina 209](#)

### Papier dat geschikt is voor het afdrucken van documenten

Medianaam	Formaat	Laadcapaciteit (vellen)
Epson Bright White Ink Jet Paper	A4	100

### Papier dat geschikt is voor het afdrucken van documenten en foto's

Medianaam	Formaat	Laadcapaciteit (vellen)
Epson Photo Quality Ink Jet Paper	A4	80
Epson Double-sided Photo Quality Ink Jet Paper	A4	80
Epson Matte Paper-Heavyweight	A4	20
Epson Double-Sided Matte Paper	A4	1

### Papier dat geschikt is voor het afdrucken van foto's

Medianaam	Formaat	Laadcapaciteit (vellen)
Epson Ultra Glossy Photo Paper	A4, 13x18 cm (5x7 inch), 10x15 cm (4x6 inch)	20*
Epson Premium Glossy Photo Paper	A4, 13x18 cm (5x7 inch), 10x15 cm (4x6 inch), 16:9 breed (4x7,11 inch), 9x13 cm (3,5x5 inch)	20*
Epson Premium Semigloss Photo Paper	A4, 10x15 cm (4x6 inch)	20*
Epson Photo Paper Glossy	A4, 13x18 cm (5x7 inch), 10x15 cm (4x6 inch)	20*

\* Laad een pagina per keer als het papier niet goed geladen wordt of als de afdruk oneven kleuren of vlekken vertoond.

### Diverse andere papersoorten

Medianaam	Formaat	Laadcapaciteit (vellen)
Epson Photo Quality Self Adhesive Sheets	A4	1

## Commercieel beschikbaar papier

### Opmerking:

Zie de volgende informatie over beschikbare papersoorten voor randloos en dubbelzijdig afdrukken.

[“Papier voor randloos afdrukken” op pagina 208](#)

[“Papier voor dubbelzijdig afdrukken” op pagina 209](#)

### Gewoon papier

Gewoon papier omvat kopieerpapier.

Formaat	Laadcapaciteit (vellen)
A4, B5, A5, A6, B6, Letter	100 <sup>*1</sup>
Legal, 8,5×13 inch, Indian-Legal	1
Gebruikergedefinieerd <sup>*2</sup> (mm) 54×86 tot 215,9×1200	1

\*1 Laad een pagina per keer als het papier niet goed geladen wordt of als de afdruk oneven kleuren of vlekken vertoond.

\*2 Kopiëren of afdrukken vanaf het bedieningspaneel is niet beschikbaar.

### Envelop

Formaat	Laadcapaciteit (enveloppen)
Envelop #10, Envelop DL, Envelop C6	10

## Papier voor randloos afdrukken

### Origineel Epson-papier

- Epson Ultra Glossy Photo Paper (10×15 cm (4×6 inch))
- Epson Premium Glossy Photo Paper (10×15 cm (4×6 inch), 9×13 cm (3,5×5 inch))
- Epson Premium Semigloss Photo Paper (10×15 cm (4×6 inch))
- Epson Photo Paper Glossy (10×15 cm (4×6 inch))



### **Gerelateerde informatie**

➔ [“Beschikbaar papier en capaciteiten” op pagina 207](#)

## **Papier voor dubbelzijdig afdrukken**

### ***Origineel Epson-papier***

- Epson Bright White Ink Jet Paper
- Epson Double-Sided Matte Paper

### **Gerelateerde informatie**

➔ [“Beschikbaar papier en capaciteiten” op pagina 207](#)

### ***Commercieel beschikbaar papier***

- Gewoon papier, kopieerpapier

### **Gerelateerde informatie**

➔ [“Beschikbaar papier en capaciteiten” op pagina 207](#)

## **Niet-beschikbare papiersoorten**

Gebruik het volgende papier niet. Het gebruik van deze papiersoorten kan papierstoringen of vlekken op de afdruk veroorzaken.

- Gegolfd papier
- Gescheurd of afgeknipt papier
- Gevouwen papier
- Vochtig papier
- Te dik of te dun papier
- Papier waarop stickers zijn geplakt

Gebruik de volgende enveloppen niet. Het gebruik van deze enveloppen kan papierstoringen of vlekken op de afdruk veroorzaken.

- Omgekrulde of gevouwen enveloppen
- Enveloppen met zelfklevende oppervlakken of vensters
- Te dunne enveloppen

Deze kunnen omkrullen tijdens het afdrukken.

## Informatie over verbruiksproducten

### Codes van de inktflessen

Epson raadt het gebruik van originele Epson-inktlessen aan.

Hierna volgen de codes van originele Epson-inktlessen.



**Belangrijk:**

- De Epson-garantie dekt geen schade die is veroorzaakt door andere inkt dan aanbevolen, met inbegrip van elke originele inkt van Epson die niet ontworpen is voor deze printer en van elke inkt van derden.
- Het gebruik van andere, niet door Epson gemaakte producten kan leiden tot schade die niet onder de garantie van Epson valt. Bovendien kan het gebruik van dergelijke producten er in bepaalde omstandigheden toe leiden dat de printer niet correct functioneert.

**Opmerking:**

- Inktflescodes kunnen variëren per locatie. Neem contact op met Epson Support voor de juiste codes in uw omgeving.
- De inktflessen kunnen gerecycled materiaal bevatten. Dit is niet van invloed op de functies of prestaties van de printer.
- Specificaties en uiterlijk van de inktfles zijn onderhevig aan wijziging en verbetering zonder voorafgaande kennisgeving.

**Voor Europa**

Product	BK: Black (Zwart)	C: Cyan (Cyaan)	M: Magenta	Y: Yellow (Geel)
ET-4810 Series/ ET-2840 Series	104	104	104	104
L5590 Series/L3560 Series	103	103	103	103

**Opmerking:**

Ga voor informatie over de capaciteit van de inktflessen van Epson naar de volgende website.

<http://www.epson.eu/pageyield>

**For Australia and New Zealand**

BK: Black (Zwart)	C: Cyan (Cyaan)	M: Magenta	Y: Yellow (Geel)
522	522	522	522

**Voor Azië**

BK: Black (Zwart)	C: Cyan (Cyaan)	M: Magenta	Y: Yellow (Geel)
003	003	003	003

## Onderhoudscassettecode

Epson raadt het gebruik van een originele Epson-onderhoudscassette aan.

Onderhoudscassettecode: C9344



**Belangrijk:**

Wanneer een onderhoudscassette eenmaal in een printer is geplaatst, kan deze niet meer worden gebruikt in andere printers.

---

## Software-informatie

In dit gedeelte vindt u enkele toepassingen die beschikbaar zijn voor uw printer. Voor een lijst van de ondersteunde software, raadpleegt u de volgende Epson-website of start u Epson Software Updater als bevestiging. U kunt de nieuwste toepassingen downloaden.

<http://www.epson.com>

### Gerelateerde informatie

➔ [“Toepassing voor het bijwerken van software en firmware \(Epson Software Updater\)” op pagina 216](#)

## Toepassing voor scannen vanaf een computer (Windows-printerstuurprogramma)

Het printerstuurprogramma bestuurt de printer op basis van de opdrachten van een toepassing. Door instellingen op te geven in het printerstuurprogramma krijgt u het beste afdrukresultaat. Met het hulpprogramma voor het printerstuurprogramma kunt u de status van de printer controleren en de printer in optimale conditie houden.

**Opmerking:**

U kunt de taal van het printerstuurprogramma naar wens instellen. Selecteer de gewenste taal bij **Taal** op het tabblad **Hulpprogramma's**.

### Het printerstuurprogramma openen vanuit een toepassing

Als u instellingen wilt opgeven die alleen moeten gelden voor de toepassing waarmee u aan het werk bent, opent u het printerstuurprogramma vanuit de toepassing in kwestie.

Selecteer **Afdrukken** of **Afdrukinstelling** in het menu **Bestand**. Selecteer uw printer en klik vervolgens op **Voorkeuren** of **Eigenschappen**.

**Opmerking:**

De werking varieert naargelang de toepassing. Zie de *Help* van de toepassing voor meer informatie.

### Het printerstuurprogramma openen via het bedieningspaneel

Wilt u instellingen configureren voor alle toepassingen, dan kunt u dit via het bedieningspaneel doen.

Windows 11

Klik op de startknop en selecteer vervolgens **Alle apps > Windows-programma's > Configuratiescherm > Apparaten en printers weergeven** in **Hardware en geluiden**. Klik met de rechtermuisknop op uw printer, of houd het pictogram voor de printer ingedrukt en selecteer **Voorkeursinstellingen voor afdrukken**.

- ❑ Windows 10/Windows Server 2022/Windows Server 2019/Windows Server 2016

Klik op de startknop en selecteer vervolgens **Systeem > Configuratiescherm > Apparaten en printers weergeven** in **Hardware en geluiden**. Klik met de rechtermuisknop op uw printer, of houd het pictogram voor de printer ingedrukt en selecteer **Voorkeursinstellingen voor afdrukken**.

- ❑ Windows 8.1/Windows 8/Windows Server 2012 R2/Windows Server 2012

Selecteer **Bureaublad > Instellingen > Configuratiescherm > Apparaten en printers weergeven** in **Hardware en geluiden**. Klik met de rechtermuisknop op uw printer, of houd het pictogram voor de printer ingedrukt en selecteer **Voorkeursinstellingen voor afdrukken**.

- ❑ Windows 7/Windows Server 2008 R2

Klik op de startknop en selecteer vervolgens **Configuratiescherm > Apparaten en printers weergeven** in **Hardware en geluiden**. Klik met de rechtermuisknop op uw printer en selecteer **Voorkeursinstellingen voor afdrukken**.

- ❑ Windows Vista/Windows Server 2008

Klik op de startknop, selecteer **Configuratiescherm > Printers** in **Hardware en geluiden**. Klik met de rechtermuisknop op uw printer en selecteer **Voorkeursinstellingen voor afdrukken**.

- ❑ Windows XP/Windows Server 2003 R2/Windows Server 2003

Klik op de startknop en selecteer **Configuratiescherm > Printers en andere hardware > Printers en faxapparaten**. Klik met de rechtermuisknop op uw printer en selecteer **Voorkeursinstellingen voor afdrukken**.

### **Het printerstuurprogramma openen via het printerpictogram op de taakbalk**

Het printerpictogram op de taakbalk van het bureaublad is een snelkoppeling waarmee u snel het printerstuurprogramma kunt openen.

Als u op het printerpictogram klikt en **Printerinstellingen** selecteert, kunt u hetzelfde venster met printerinstellingen openen als het venster dat u opent via het bedieningspaneel. Als u op dit pictogram dubbelklikt, kunt u de status van de printer controleren.

#### **Opmerking:**

*Als het printerpictogram niet op de taakbalk wordt weergegeven, open dan het venster van het printerstuurprogramma, klik op **Controlevoorkeursinstellingen** op het tabblad **Hulpprogramma's** en selecteer vervolgens **Snelkoppelingspictogram registreren op taakbalk**.*

### **De toepassing starten**

Open het venster van het printerstuurprogramma. Selecteer het tabblad **Hulpprogramma's**.

## **Toepassing voor scannen vanaf een computer (Mac OS-printerstuurprogramma)**

Het printerstuurprogramma bestuurt de printer op basis van de opdrachten van een toepassing. Door instellingen op te geven in het printerstuurprogramma krijgt u het beste afdrukresultaat. Met het hulpprogramma voor het printerstuurprogramma kunt u de status van de printer controleren en de printer in optimale conditie houden.

### **Het printerstuurprogramma openen vanuit een toepassing**

Klik op **Pagina-instelling** of **Afdrukken** in het menu **Bestand** van uw toepassing. Klik indien nodig op **Toon details** (of ▼) om het afdrukvenster te vergroten.

**Opmerking:**

Afhankelijk van de toepassing die wordt gebruikt, wordt **Pagina-instelling** mogelijk niet weergegeven in het menu **Bestand** en kunnen de bewerkingen voor het weergeven van het afdrukscherm verschillen. Zie de Help van de toepassing voor meer informatie.

### De toepassing starten

Selecteer **Systeemvoorkeuren** in het Apple-menu > **Printers en scanners** (of **Afdrukken en scannen**, **Afdrukken en faxen**) en selecteer vervolgens de printer. Klik op **Opties en toebehoren** > **Hulpprogramma** > **Open Printerhulpprogramma**.

## Toepassing voor het bedienen van de scanner (Epson Scan 2)

Epson Scan 2 is een scannerstuurprogramma waarmee u de scanner kunt bedienen. U kunt formaat, resolutie, helderheid, contrast en kwaliteit van de gescande afbeelding aanpassen. U kunt deze toepassing ook starten vanuit een TWAIN-scantoepassing. Raadpleeg de Help van de software voor meer informatie over het gebruik van de functies.

### Beginnen met Windows

**Opmerking:**

Voor Windows Server-besturingssystemen zorgt u ervoor dat de functie **Bureaubladervaring** is geïnstalleerd.

Windows 11

Klik op de startknop en selecteer dan **Alle apps** > **EPSON** > **Epson Scan 2**.

Windows 10/Windows Server 2022/Windows Server 2019/Windows Server 2016

Klik op de knop Start en selecteer vervolgens **EPSON** > **Epson Scan 2**.

Windows 8.1/Windows 8/Windows Server 2012 R2/Windows Server 2012

Voer de naam van de software in het zoekvenster in en selecteer vervolgens het weergegeven pictogram.

Windows 7/Windows Vista/Windows XP/Windows Server 2008 R2/Windows Server 2008/Windows Server 2003 R2/Windows Server 2003

Klik op de knop Start en selecteer **Alle programma's** of **Programma's** > **EPSON** > **Epson Scan 2**.

### Beginnen met Mac OS

Selecteer **Ga** > **Toepassingen** > **Epson Software** > **Epson Scan 2**.

## Toepassing voor het configureren van faxbewerkingen en het verzenden van faxberichten (FAX Utility)

FAX Utility is een toepassing waarmee u verscheidene instellingen kunt configureren voor het verzenden van faxberichten via een computer. U kunt de contactenlijst maken of bewerken voor het verzenden van faxberichten, faxberichten in PDF opslaan op de computer, etc. Zie de Help van de toepassing voor meer informatie.

**Opmerking:**

Windows Server besturingssystemen worden niet ondersteund.

Zorg ervoor dat het printerstuurprogramma is geïnstalleerd voordat u FAX Utility installeert.

Controleer of FAX Utility is geïnstalleerd. Zie "Beginnen met Windows" of "Beginnen met Mac OS" hieronder om te controleren of de toepassing is geïnstalleerd.

### Beginnen met Windows

Windows 11

Klik op de startknop en selecteer **All Apps > Epson Software > FAX Utility**.

Windows 10

Klik op de startknop en selecteer **Epson Software > FAX Utility**.

Windows 8.1/Windows 8

Voer de naam van de software in het zoekvenster in en selecteer vervolgens het weergegeven pictogram.

Windows 7/Windows Vista/Windows XP

Klik op de startknop en selecteer vervolgens **Alle programma's (of Programma's) > Epson Software > FAX Utility**.

### Beginnen met Mac OS

Selecteer **Systeemvoorkeuren** in het Apple-menu > **Printers en scanners** (of **Afdrukken en scannen, Afdrukken en faxen**) en selecteer vervolgens de printer (FAX). Klik op **Opties en toebehoren > Hulpprogramma > Open Printerhulpprogramma**.

### Gerelateerde informatie

➔ [“Een faxbericht verzenden via een computer” op pagina 96](#)

➔ [“Faxberichten ontvangen op een computer” op pagina 100](#)

## Toepassing voor het verzenden van faxberichten (PC-FAX-stuurprogramma)

PC-FAX is een toepassing waarmee u een bestand, dat in een andere toepassing is gemaakt, rechtstreeks vanaf uw computer als faxbericht kunt verzenden. Het PC-FAX-stuurprogramma wordt samen met FAX Utility geïnstalleerd. Zie de Help van de toepassing voor meer informatie.

#### **Opmerking:**

*Windows Server besturingssystemen worden niet ondersteund.*

*Controleer of het PC-FAX-stuurprogramma is geïnstalleerd. Raadpleeg “Openen vanuit Windows” of “Openen vanuit Mac OS” hieronder.*

*De werking varieert naargelang de toepassing die gebruikt werd om het document te creëren. Zie de Help van de toepassing voor meer informatie.*

### Openen vanuit Windows

Selecteer in de toepassing **Afdrukken** of **Printerinstelling** in het menu **Bestand**. Selecteer uw printer (FAX) en klik vervolgens op **Voorkeuren** of **Eigenschappen**.

### Openen vanuit Mac OS

Selecteer in de toepassing **Druk af** in het menu **Bestand**. Selecteer uw printer (FAX) bij **Printer** en selecteer **Faxinstellingen** of **Instellingen geadresseerden** in het venstermenu.

### Gerelateerde informatie

➔ [“Een faxbericht verzenden via een computer” op pagina 96](#)

➔ [“Toepassing voor het configureren van faxbewerkingen en het verzenden van faxberichten \(FAX Utility\)” op pagina 213](#)

## Toepassing voor het configureren van printerbewerkingen (Web Config)

Web Config is een toepassing die draait in een webbrowser, zoals Microsoft Edge of Safari, op een computer of smart device. U kunt de printerstatus controleren of de netwerkservice en de printerinstellingen aanpassen. Verbind de printer en de computer of het smart device met hetzelfde netwerk om Web Config te gebruiken.

De volgende browsers worden ondersteund. Gebruik de laatste versie.

Microsoft Edge, Internet Explorer, Firefox, Chrome, Safari

### **Opmerking:**

*U kunt worden gevraagd het beheerderswachtwoord in te voeren terwijl u Web Config bedient. Zie de gerelateerde informatie hieronder voor meer informatie.*

### **Gerelateerde informatie**

➔ [“Standaardwaarde van het beheerderswachtwoord” op pagina 16](#)

## Web Config uitvoeren op een browser

1. Controleer het IP-adres van de printer.

Selecteer **Instel.** > **Netwerkinstellingen** > **Verbindingscontrole** op het bedieningspaneel om de verbindingcontrole te starten. Druk op de knop  of de knop OK om het netwerkverbindingsrapport af te drukken. Controleer het IP-adres van de printer op het afgedrukte netwerkverbindingsrapport.

2. Start een browser op een computer of smart device en voer vervolgens het IP-adres van de printer in.

Formaat:

IPv4: http://het IP-adres van de printer/

IPv6: http://[het IP-adres van de printer]/

Voorbeelden:

IPv4: http://192.168.100.201/

IPv6: http://[2001:db8::1000:1]/

### **Opmerking:**

*Met een smart device kunt u Web Config ook uitvoeren vanuit het productinformatiescherm van het Epson Smart Panel.*

Aangezien de printer een zelfondertekend certificaat gebruikt bij toegang tot HTTPS, wordt in de browser een waarschuwing weergegeven wanneer u Web Config start. Deze waarschuwing wijst niet op een probleem en kan worden genegeerd.

## Toepassing voor het bijwerken van software en firmware (Epson Software Updater)

Epson Software Updater is een toepassing waarmee nieuwe software wordt geïnstalleerd en firmware wordt bijgewerkt via internet. Als u regelmatig wilt controleren of er updates beschikbaar zijn, kunt u de interval hiervoor instellen in de instellingen voor automatische updates van Epson Software Updater.

**Opmerking:**

*Windows Server besturingssystemen worden niet ondersteund.*

### Beginnen met Windows

Windows 11

Klik op de startknop en selecteer vervolgens **Alle apps > EPSON Software > Epson Software Updater**.

Windows 10

Klik op de startknop en selecteer vervolgens **EPSON Software > Epson Software Updater**.

Windows 8.1/Windows 8

Voer de naam van de software in het zoekvenster in en selecteer vervolgens het weergegeven pictogram.

Windows 7/Windows Vista/Windows XP

Klik op de startknop en selecteer **Alle programma's (of Programma's) > EPSON Software > Epson Software Updater**.

**Opmerking:**

*U kunt Epson Software Updater ook starten door te klikken op het printerpictogram op de taakbalk van het bureaublad en vervolgens **Software-update** te selecteren.*

### Beginnen met Mac OS

Selecteer **Ga > Toepassingen > Epson Software > Epson Software Updater**.

### Gerelateerde informatie

➔ [“Toepassingen afzonderlijk installeren” op pagina 116](#)

---

## Overzicht instellingenmenu

Selecteer in het startscherm van de printer **Instel.** om de verschillende instellingen te configureren.

## Onderhoud

Selecteer de menu's op het bedieningspaneel zoals hierna beschreven.

### Instel. > Onderhoud

Spuitkan. contr.:

Selecteer deze functie om te controleren of de spuitkanaaltjes van de printkop verstopt zijn. De printer drukt een spuitkanaaltjespatroon af.



#### Printkop reinigen:

Selecteer deze functie om verstopte spuitkanaaltjes in de printkop te reinigen.

#### Krachtige reiniging:

Selecteer deze functie om de krachtige reiniging uit te voeren als de printkop ernstig is verstopt of nog steeds verstopt zit na het herhalen van de standaard reiniging. Hierbij wordt meer inkt gebruikt dan bij normaal reinigen.

#### Printkop uitlijnen:

##### Verticale uitlijning:

Selecteer deze functie als uw afdrukken wazig zijn of als tekst en lijnen niet goed zijn uitgelijnd.



##### Horizontale uitlijning:

Selecteer deze functie als zich op uw afdrukken op regelmatige afstand horizontale strepen bevinden.

#### Inkt bijvullen:

Selecteer deze functie om het inktniveau te resetten naar 100% wanneer de inkttank wordt gevuld.

#### Rest. capaciteit Onderhoudsset:

Geeft de geschatte levensduur van de onderhoudscassette weer. Als  wordt weergegeven, is de onderhoudscassette bijna vol. Als  wordt weergegeven, is de onderhoudscassette vol.

#### Papiergeleider reinigen:

Selecteer deze functie als zich op de interne rollen inktvlekken bevinden. De printer voert papier in om de interne rollen te reinigen.

### Gerelateerde informatie

- ➔ [“De printkop controleren en reinigen” op pagina 105](#)
- ➔ [“Krachtige reiniging uitvoeren” op pagina 107](#)
- ➔ [“De inktanks bijvullen” op pagina 190](#)
- ➔ [“Het papiertraject vrijmaken van inktvlekken” op pagina 109](#)

## Printerinstallatie

Selecteer de menu's op het bedieningspaneel zoals hierna beschreven.

### Instel. > Printerinstallatie

#### Instellingen papierbron:

##### Papierinstelling:

Selecteer het formaat en type papier dat u in de papierbron hebt geplaatst.

#### Autom.wissel A4/Letter:

Selecteer **Aan** om papier te laden van de papierbron, ingesteld als A4-formaat, wanneer er geen papierbron ingesteld is als Letter-formaat, of om papier te laden van de papierbron, ingesteld als Letter-formaat, wanneer er geen papierbron ingesteld is als A4-formaat.

#### Foutmelding:

Selecteer **Aan** om foutberichten weer te geven wanneer het geselecteerde papierformaat of -type niet overeenkomt met het papier dat is geladen.

#### Autom. weerg. pap inst.:

Selecteer **Aan** om het scherm **Papierinstelling** weer te geven wanneer u papier in de papierbron laadt. Als u deze functie uitschakelt, kunt u niet afdrucken vanaf een iPhone, iPad of iPod touch met AirPrint.

#### Geluid:

##### Dempen:

Selecteer **Aan** om geluiden te dempen, zoals deze die worden weergegeven door **Knop indrukken**.

##### Normale modus:

Selecteer het volume met **Knop indrukken**.

##### Stille modus:

Selecteer het volume met **Knop indrukken** in **Stille modus**.

#### Stille modus:

Selecteer **Aan** om het geluid tijdens het afdrucken te verminderen. De afdruksnelheid kan hierdoor worden verlaagd. Afhankelijk van de door u gekozen instellingen voor het papiertype en de afdrukkwaliteit, merkt u mogelijk niet veel verschil in het geluid dat de printer produceert. Selecteer **Aan** om prioriteit te geven aan het verminderen van het bedrijfsgeluid. Om prioriteit te geven aan de afdruksnelheid, selecteert u **Aan (Laag niveau)**.

#### Uitschakelingstimer:

Uw product heeft mogelijk deze functie of de functie **Uitschakelinst.**, afhankelijk van de plaats van aankoop.

Selecteer deze instelling om de printer automatisch uit te schakelen als deze gedurende een vastgestelde periode niet wordt gebruikt. U kunt instellen hoelang het duurt voordat stroombeheer wordt toegepast. Elke verhoging is van invloed op de energiezuinigheid van het product. Denk aan het milieu voordat u wijzigingen doorvoert.

#### Uitschakelinst.:

Uw product heeft mogelijk deze functie of de functie **Uitschakelingstimer**, afhankelijk van de plaats van aankoop.

#### Uitschakelen indien inactief:

Selecteer deze instelling om de printer automatisch uit te schakelen als deze gedurende een vastgestelde periode niet wordt gebruikt. Elke verhoging is van invloed op de energiezuinigheid van het product. Denk aan het milieu voordat u wijzigingen doorvoert.

#### Uitschakelen indien losgekoppeld:

Als u deze instelling selecteert, schakelt de printer na een bepaalde periode uit als alle poorten, inclusief de LINE-poort, zijn losgekoppeld. Deze functie is mogelijk niet beschikbaar, afhankelijk van de regio.

Raadpleeg de volgende website voor de opgegeven periode.

<https://www.epson.eu/energy-consumption>

#### Datum/tijd instellen:

##### Datum/tijd:

Voer de actuele datum en tijd in.

##### Zomertijd:

Selecteer de zomertijdingstelling van uw regio.

##### Tijdsverschil:

Voer het tijdsverschil in tussen uw plaatselijke tijd en de UTC (Coordinated Universal Time).

#### Land/regio:

Selecteer het land of de regio waarin u de printer gebruikt. Als u de instelling voor land/regio wijzigt, worden de standaardinstellingen van de fax herstelt en moet u deze opnieuw selecteren.

#### Taal/Language:

Selecteer de taal van het lcd-scherm.

#### Toetsenbord:

Wijzig de lay-out van het toetsenbord op het lcd-scherm.

#### Slaaptimer:

Pas de tijdsduur aan voor het inschakelen van de slaapmodus (energiebesparingsmodus) wanneer de printer geen bewerkingen uitvoert. Het lcd-scherm gaat uit als de ingestelde tijd is verstreken.

#### PC-verbinding via USB:

Selecteer **Insch.** om de computer toegang te geven tot de printer wanneer deze via USB is verbonden. Wanneer **Uitschakelen** wordt geselecteerd, worden afdruktaken en scantaken die niet via een netwerkverbinding gaan beperkt.

#### Gerelateerde informatie

➔ [“Stroom besparen” op pagina 115](#)

## Netwerkinstellingen

Selecteer de menu's op het bedieningspaneel zoals hierna beschreven.

**Instel. > Netwerkinstellingen**

#### Statusblad afdrukken:

Hiermee drukt u een netwerkstatusblad af.

De informatie voor ethernet, wifi, Wi-Fi Direct enzovoort wordt op twee of meer pagina's afgedrukt.

#### Instellingen Wi-Fi:

Configureer de instellingen voor de draadloze netwerkverbinding of wijzig deze. Kies uit de volgende opties de gewenste verbindingmethode en volg de instructies op het bedieningspaneel.

##### Verbinden via Wi-Fi:

Configureer de instellingen voor de draadloze netwerkverbinding of wijzig deze. Kies uit de volgende opties de gewenste verbindingmethode en volg de instructies op het bedieningspaneel.

##### Wizard Wi-Fi instellen:

U kunt wifi-instellingen configureren door de SSID en het wachtwoord in te voeren.

##### Drukknop (WPS):

U kunt wifi-instellingen configureren met Drukknop (WPS).

##### Overige:

##### PIN-code (WPS):

U kunt wifi-instellingen configureren met PIN-code (WPS).

##### Wi-Fi Autom. Verbind:

U kunt wifi-instellingen configureren met de wifi-gegevens op de computer of het smart device.

##### Wi-Fi uitschakelen:

Hiermee wordt wifi uitgeschakeld. De infrastructuurverbindingen worden verbroken.

#### Wi-Fi Direct:

##### Andere methoden:

##### iOS:

Hiermee wordt de QR-code vanaf uw iPhone, iPad, or iPod touch gelezen om verbinding te maken via Wi-Fi Direct.

##### Andere OS-apparaten:

U kunt Wi-Fi Direct-instellingen configureren door de SSID en het wachtwoord in te voeren.

##### Bewerken:

##### Netwerknnaam wijzigen:

Hiermee wijzigt u de SSID (netwerknnaam) van Wi-Fi Direct.

**Wachtwoord wijzigen:**

Hiermee wijzigt u het wachtwoord voor de Wi-Fi Direct-verbinding.

**Wi-Fi Direct uitsch.:**

Hiermee wordt de functie Wi-Fi Direct uitgeschakeld.

**Standaardinst. herstellen:**

Hiermee worden de Wi-Fi Direct-instellingen hersteld.

**Verbindingscontrole:**

Hiermee controleert u de huidige netwerkverbinding en drukt u een rapport af. Als er problemen zijn met de verbinding, kunt u het rapport raadplegen om het probleem te verhelpen.

## **Epson Connect- services:**

Selecteer de menu's op het bedieningspaneel zoals hierna beschreven.

### **Instel. > Epson Connect- services**

**Registr./verwijderen:**

Registreer of verwijder de printer bij of uit Epson Connect.

Zie de volgende portalwebsite voor gebruikershandleidingen.

<https://www.epsonconnect.com/>

<http://www.epsonconnect.eu> (alleen Europa)

**Onderbreken/ hervatten:**

Selecteer of u Epson Connect wilt onderbreken of hervatten.

**E-mailadres:**

Controleer het e-mailadres van de printer dat geregistreerd staat bij Epson Connect.

**Status:**

Controleer of de printer al dan niet geregistreerd en verbonden is met Epson Connect.

## **Contacten-beheer**

Selecteer de menu's op het bedieningspaneel zoals hierna beschreven.

### **Instel. > Contacten-beheer**

**Geg. toev.:**

Registreer de invoer die u wilt gebruiken voor faxen in contacten.

**Groep toevoegen:**

Registreer de invoer voor groepfaxen in contacten.

**Bewerken:**

Bewerk de invoer en groepen die in de contacten zijn geregistreerd.

**Wissen:**

Verwijder de invoer of groep die geregistreerd is in contacten.

**Contacten afdrukken:**

Druk de invoer informatie en groepsinformatie af voor de contacten in de lijst.

**Gerelateerde informatie**

➔ [“Contactpersonen beschikbaar maken” op pagina 81](#)

## Faxinstellingen

Selecteer **Instel.** > **Faxinstellingen** op het bedieningspaneel van de printer om dit menu te openen.

### Fax-aansl. controleren

U vindt het menu op het bedieningspaneel van de printer:

**Instel.** > **Faxinstellingen** > **Fax-aansl. controleren**

Selecteer **Fax-aansl. controleren** om te controleren of de printer is aangesloten op de telefoonlijn en klaar voor de faxtransmissie. U kunt het resultaat afdrukken en controleren op een normaal vel papier van A4-formaat.

### Wizard faxinstelling

U kunt het menu vinden op het onderstaande bedieningspaneel:

**Instel.** > **Faxinstellingen** > **Wizard faxinstelling**

Selecteer **Wizard faxinstelling** om basisinstellingen voor faxen te openen. Volg de instructies op het scherm.

**Gerelateerde informatie**

➔ [“Menu Basisinstellingen” op pagina 222](#)

➔ [“De printer klaarmaken voor het verzenden en ontvangen van faxberichten” op pagina 76](#)

## Menu Basisinstellingen

U vindt het menu op het bedieningspaneel van de printer:

**Instel.** > **Faxinstellingen** > **Basisinstellingen**

**Faxsnelheid:**

Selecteer de verzendsnelheid van de fax. We raden aan om **Langz.(9.600 b/s)** te selecteren als er regelmatig een communicatiefout optreedt wanneer u berichten verzendt naar/ontvangt vanuit het buitenland, of wanneer u een IP-service (VoIP) gebruikt.

#### ECM:

Corrigeert automatisch fouten met het verzenden van faxberichten (Foutcorrectiemodus), meestal veroorzaakt door storingen op de telefoonlijn. Als deze functie uitgeschakeld is, kunt u geen kleurendocumenten zenden en ontvangen.

#### Kiestoondetectie:

Detecteert een kiestoon alvorens het nummer te bellen. Als de printer op een PBX (Private Branch Exchange) of digitale telefoonlijn is aangesloten, kan de printer mogelijk geen nummer bellen. Wijzig in dat geval het **Lijntype** naar **PBX**. Als dit niet helpt, schakelt u de functie uit. N.B. Als u deze functie uitschakelt, wordt het eerste cijfer van het faxnummer mogelijk overgeslagen waardoor het bericht naar een foutief nummer wordt verzonden.

#### Kiesmodus:

Selecteer het telefoonsysteemtype waarop u de printer hebt aangesloten. Wanneer deze optie is ingesteld op **Puls**, kunt u de kiesmodus tijdelijk wijzigen van puls naar toon door op \* te drukken ("T" wordt ingevoerd) terwijl u de cijfers op het scherm invoert. Deze instelling wordt mogelijk niet weergegeven, afhankelijk van uw regio of land.

#### Lijntype:

Selecteer het telefoonlijntype waarop u de printer hebt aangesloten.

#### PSTN:

Selecteer **PSTN** wanneer de printer is verbonden met een openbaar telefoonnetwerk.

#### PBX:

Selecteer **PBX** wanneer u de printer gebruikt in een omgeving met losse toestellen en een externe toegangscode, zoals een 0 of 9 voor een buitenlijn. Voor omgevingen met een DSL-modem of terminaladapter raden wij tevens aan om **PBX** te gebruiken als instelling.

#### Toegangscode:

Selecteer **Gebr.** en registreer een externe toegangscode, zoals een 0 of 9. Nadat u de toegangscode hebt geregistreerd, voert u vervolgens een hekje (#) in plaats van de code in wanneer u een faxbericht naar een extern faxnummer verzendt. Een hekje (#) moet ook in **Contacten** als externe toegangscode worden gebruikt. U kunt geen faxberichten verzenden naar een contactpersoon voor wie een externe toegangscode is ingesteld, zoals 0 of 9. In dat geval stelt u **Toegangscode** in op **Niet gebr.** Anders moet u de code in **Contacten** wijzigen in #.

#### Koptekst:

Voer de naam en het faxnummer van de afzender in. Deze gegevens verschijnen als koptekst op uitgaande berichten.

#### Uw telefoonnummer:

U kunt tot 20 tekens invoeren. Gebruik 0 t/m 9 + of spatie.

#### Koptekst fax:

U kunt maximaal 21 afzendernamen registreren. U kunt tot 40 tekens invoeren voor elke afzendernaam. Voor Web Config voert u de koptekst in Unicode (UTF-8) in.

#### Ontvangstmodus:

Selecteer de ontvangstmodus.

[“Inkomende faxen ontvangen” op pagina 90](#)

#### DRD:

Als u zich bij uw telecomprovider hebt ingeschreven op een dienst met specifieke beltonen, kunt u het belsignaal voor binnenkomende faxberichten selecteren. Specifieke beltoondiensten die door veel telecombedrijven worden aangeboden (de naam van de dienst verschilt per bedrijf), bieden de mogelijkheid om meerdere telefoonnummers op één lijn te hebben. Elk nummer krijgt dan een specifieke beltoon toegewezen. U kunt dan een nummer gebruiken voor telefoongesprekken en een ander nummer om te faxen. Afhankelijk van de regio kan deze optie **Aan** of **Uit** zijn.

#### Overgaan voor antw.:

Selecteer het aantal beltonen waarna de printer het faxbericht automatisch moet ontvangen.

#### Extern ontvangen:

Als u een inkomend faxbericht beantwoordt met een telefoontoestel dat op de printer is aangesloten, kunt u het faxbericht ontvangen door de code van het telefoontoestel in te voeren.

#### Voer startcode in:

Stel de startcode in voor **Extern ontvangen**. Voer twee tekens in. U kunt 0–9, \*, # gebruiken.

#### Weigeringsfax:

##### Weigeringsfax:

Selecteer opties om de ontvangst van ongewenste faxberichten te weigeren.

##### Lijst geweigerde nrs.:

Als het nummer van de afzender is opgenomen in de lijst met geweigerde nummers, stelt u in of u inkomende faxberichten wilt weigeren.

##### Koptekst fax leeg:

Als het nummer van de afzender is geblokkeerd, stelt u in of u de ontvangst van deze faxberichten wilt weigeren.

##### Beller niet in Contacten:

Als het nummer van de afzender zich niet in de contacten bevindt, stelt u in of u de ontvangst van deze faxberichten wilt weigeren.

#### Lijst geblokkeerde nummers bewerken:

U kunt tot 30 faxnummers registreren voor het weigeren van faxberichten en oproepen. Voer tot 20 tekens in. U kunt 0–9, \*, # en spaties gebruiken.

#### Gerelateerde informatie

- ➔ [“De printer klaarmaken voor het verzenden en ontvangen van faxberichten” op pagina 76](#)
- ➔ [“Instellingen configureren voor een PBX-telefoonsysteem” op pagina 78](#)
- ➔ [“Inkomende faxen ontvangen” op pagina 90](#)
- ➔ [“Instellingen configureren voor het blokkeren van ongewenste faxen” op pagina 80](#)



## Menu Ontvangstinst.

U vindt het menu op het bedieningspaneel van de printer:

**Instel.** > **Faxinstellingen** > **Ontvangstinst.**

Opslaan op computer:

Hiermee worden ontvangen faxberichten als PDF-bestand opgeslagen op een computer die met de printer is verbonden. U kunt deze optie alleen met FAX Utility (toepassing) instellen op **Ja**. U kunt deze optie niet via het bedieningspaneel van de printer inschakelen. Installeer vooraf FAX Utility op de computer. Nadat u deze optie hebt ingesteld op **Ja**, kunt u de optie via het bedieningspaneel van de printer wijzigen in **Ja en afdrukken**.

Autom. beperken:

Hiermee drukt u ontvangen faxberichten van groot formaat verkleind tot het papier in de papierbron af. Naargelang de ontvangen gegevens is dit soms niet mogelijk. Als deze functie uitgeschakeld is, worden grote documenten op hun oorspronkelijke grootte afgedrukt op meerdere pagina's, of wordt er mogelijk een tweede lege pagina uitgeworpen.

Inst. gesplit. pag.:

Hiermee drukt u ontvangen faxberichten gesplitst af wanneer het formaat van het ontvangen document groter is dan het papier dat in de printer is geladen. Als de hoeveelheid die de papierlengte overschrijdt, minder is dan de waarde die is ingesteld in **Afdrukgeg. verwijderen na splitsing > Drempel**, wordt het teveel gewist. Als de hoeveelheid die de papierlengte overschrijdt, meer is dan de ingestelde waarde, wordt het teveel afgedrukt op een ander vel.

Afdrukgeg. verwijderen na splitsing:

Selecteer het gebied van het document dat moeten worden verwijderd wanneer de hoeveelheid die de papierlengte overschrijdt, kleiner is dan de waarde die is ingesteld in **Drempel**.

Drempel:

Als de hoeveelheid die de papierlengte overschrijdt, minder is dan of gelijk is aan deze waarde, wordt het overschot verwijderd en niet afgedrukt.

Overlap. bij split.:

Wanneer dit is ingesteld op **Aan** en de gegevens worden opgesplitst en afgedrukt omdat de hoeveelheid de **Afdrukgeg. verwijderen na splitsing > Drempel** overschrijdt, worden de gesplitste gegevens afgedrukt met de overlappende lengte, opgegeven in **Overlappingsbreedte**.

Overlappingsbreedte:

Er wordt over de gegevens die deze waarde overschrijden, gedrukt.

Autom. draaien:

Hiermee draait u een liggend ontvangen faxbericht van A5-formaat, zodat het op de papier van A5-formaat wordt afgedrukt. Deze instelling wordt toegepast wanneer de papierinstelling voor ten minste een papierbron, die wordt gebruikt voor het afdrukken van faxberichten, is ingesteld op A5.

Als u **Uit** selecteert, worden liggend ontvangen faxberichten van A5-formaat met dezelfde breedte als staande documenten van A4-formaat beschouwd als faxberichten van A4-formaat en als zodanig afgedrukt.

Controleer de instelling Papierformaat in **Instel.** > **Printerinstallatie** > **Instellingen papierbron**.

#### Ontvangstinformatie toevoegen:

Drukt ontvangstinformatie af op de ontvangen fax, zelfs als de verzender geen kopstekinformatie heeft ingesteld. De ontvangstinformatie omvat de datum en het tijdstip van ontvangst, de ontvangst-id en het paginanummer (bijv. "P1"). Wanneer **Inst. gesplit. pag.** is ingeschakeld, wordt het nummer van de gesplitste pagina ook afgedrukt.

#### Timing start afdruk:

Selecteer opties om de ontvangen faxberichten af te drukken.

- All pagina's ontvangen: Het afdrukken wordt gestart nadat alle pagina's zijn ontvangen. Of het afdrukken wordt gestart vanaf de eerste of de laatste pagina, is afhankelijk van de instelling van de functie **Sorteerstapel**. Zie de uitleg voor **Sorteerstapel**.
- Eerste pagina ontvangen: Het afdrukken begint wanneer de eerste pagina is ontvangen. De pagina's worden afgedrukt in de volgorde waarin ze worden ontvangen. Als de printer niet kan beginnen met afdrukken, bijvoorbeeld omdat een andere taak wordt afgedrukt, drukt de printer de ontvangen pagina's in batch af zodra deze beschikbaar is.

#### Sorteerstapel:

Omdat de eerste pagina als laatste wordt afgedrukt (uitvoer bovenop), worden de afgedrukte documenten in de juiste paginavolgorde gestapeld. Als het geheugen van de printer bijna vol is, is deze functie mogelijk niet beschikbaar.

#### Tijd uitstellen afdr.:

Tijdens de tijdsperiode die u hebt aangegeven van **Tijd tot stop.** tot **Tijd > herst.**, slaat de printer de ontvangen documenten op in het geheugen van de printer, zonder ze af te drukken. Deze functie kan worden gebruikt om 's nachts het lawaai te beperken of om te voorkomen dat vertrouwelijke documenten worden afgedrukt als u afwezig bent. Zorg ervoor dat er voldoende geheugen vrij is alvorens u deze functie gebruikt. Wanneer u dit instelt op **Uit**, kunt u de ontvangen documenten afdrukken nog voor de herstarttijd.

#### Stille modus:

Vermindert het geluid dat de printer maakt tijdens het afdrukken van faxberichten. De afdruksnelheid wordt echter mogelijk verlaagd.

## Menu Rapportinstellingen

U vindt het menu op het bedieningspaneel van de printer:

**Instel.** > **Faxinstellingen** > **Rapportinstellingen**

#### Faxlog auto afdr.:

Drukt automatisch het faxlogboek af. Selecteer **Aan (elke 30)** om een logboek af te drukken na elke 30 voltooide faxtaken. Selecteer **Aan (tijd)** om het logboek af te drukken op een opgegeven tijdstip. Als er echter meer dan 30 faxtaken zijn geweest, wordt het logboek afgedrukt voordat de opgegeven tijd verstreken is.

#### Afbeelding aan rapport bevestigen:

Drukt een **Rapport transmissie** af met een afbeelding van de eerste pagina van het verzonden document. Selecteer **Aan (grote afb.)** om het bovenste deel van de pagina af te drukken zonder te verkleinen. Selecteer **Aan (kleine afb.)** om de hele pagina verkleind af te drukken zodat deze in het rapport past.

Rapportindeling:

Selecteer een opmaak voor faxrapporten in **Fax > Menu > Meer > Faxverslag**, m.u.v. **Protocol traceren**. Selecteer **Detail** om af te drukken met foutcodes.

## Menu Veiligheidsinstel.

U vindt het menu op het bedieningspaneel van de printer:

**Instel.** > **Faxinstellingen** > **Veiligheidsinstel.**

Beperkingen dir. kiezen:

Door **Aan** te selecteren, schakelt u de functie voor het handmatig invoeren van faxnummers van ontvangers uit, zodat de gebruiker alleen contactpersonen uit de lijst of uit de verzendgeschiedenis kan selecteren.

Door **Tweemaal invoeren** te selecteren, zorgt u ervoor dat de gebruiker het faxnummer opnieuw moet worden ingevoerd wanneer het nummer handmatig werd ingevoerd.

Door **Uit** te selecteren, schakelt u het handmatig invoeren van faxnummers van ontvangers in.

Beperkingen uitzending:

Als u **Aan** selecteert, kan slechts één faxnummer worden ingevoerd bij "Ontvanger".

Adreslijst bevestigen:

Geeft een bevestigingsscherm voor de ontvanger weer alvorens het bericht verzonden wordt.

U kunt de ontvangers selecteren via **Alles** of **Alleen voor uitzending**.

Autom. back-upgeg.wissen:

Back-ups van verzonden en ontvangen documenten worden gewoonlijk tijdelijk in het geheugen van de printer opgeslagen met het oog op plotselinge uitschakeling door een stroomstoring of verkeerde handelingen.

Door **Aan** te selecteren worden automatisch de back-ups gewist bij het succesvol versturen of ontvangen van een document en wanneer de back-ups overbodig worden.

Back-upgeg. wissen:

Hiermee worden alle reservekopieën gewist die tijdelijk in het printergeheugen zijn opgeslagen. Voer deze functie uit voordat u de printer weggooit of aan iemand anders geeft.

## Menu Standaardinst. gebr.

U vindt het menu op het bedieningspaneel van de printer:

**Instel.** > **Faxinstellingen** > **Standaardinst. gebr.**

De instellingen in dit menu worden uw standaardinstellingen voor het **Fax > Menu**. Zie de onderstaande gerelateerde informatie voor meer details.

### Gerelateerde informatie

- ➔ "[Scaninstellingen](#)" op pagina 93
- ➔ "[Inst.faxverzending](#)" op pagina 94

## Statusv.afdrukk.

Selecteer de menu's op het bedieningspaneel zoals hierna beschreven.

### Instel. > Statusv.afdrukk.

Statusblad configuratie:

Hiermee drukt u informatiebladen af met de actuele status en instellingen van de printer.

Statusblad voorraad:

Hiermee drukt u informatiebladen af met de status van de verbruiksaccessoires.

Blad gebruiks geschiedenis:

Hiermee drukt u informatiebladen af met de gebruiksgeschiedenis van de printer.

## Afdrukteller

Selecteer de menu's op het bedieningspaneel zoals hierna beschreven.

### Instel. > Afdrukteller

Hiermee geeft u het totale aantal afdrukken, zwart-witafdrukken en kleurenafdrukken, inclusief items als het statusblad, weer vanaf het moment waarop u de printer hebt gekocht.

Selecteer **Blad afdrukken** als u de resultaten wilt afdrukken. Op het afgedrukte vel staat ook het aantal gescande pagina's vermeld. De informatie op het vel is hetzelfde wanneer u afdrukt via andere functies van het **Blad gebruiks geschiedenis**.

## Klantonderzoek

Selecteer de menu's op het bedieningspaneel zoals hierna beschreven.

### Instel. > Klantonderzoek

Informatie over het gebruik van het product, zoals het aantal afdrukken, wordt naar Seiko Epson Corporation verzonden. Selecteer **Instel.** — **Goedk.** en volg de instructies op het scherm.

## Herstel standaard instellingen

Selecteer de menu's op het bedieningspaneel zoals hierna beschreven.

### Instel. > Herstel standaard instellingen

Netwerkinstellingen:

Hiermee zet u de netwerkinstellingen terug naar de standaardwaarden.

Kopieerinstellingen:

Voert een reset uit van de kopieerinstellingen naar de standaardwaarden.

#### Scaninstellingen:

Voert een reset uit van de scaninstellingen naar de standaardwaarden.

#### Faxinstellingen:

Voert een reset uit van de faxinstellingen naar de standaardwaarden.

#### Alle gegevens en instellingen wissen:

Wist alle persoonsgegevens die zijn opgeslagen in het printergeheugen en reset alle instellingen naar de standaardwaarden.

## Firmware-update

Selecteer de menu's op het bedieningspaneel zoals hierna beschreven.

### Instel. > Firmware-update

#### Bijwerken:

Hiermee controleert u of er een nieuwe versie van de firmware op de netwerkserver staat. Als er een update beschikbaar is, kunt u aangeven of de update mag worden uitgevoerd.

#### Huidige versie:

Geeft de huidige firmwareversie van uw printer weer.

#### Melding:

Selecteer **Aan** om een melding te ontvangen als er een firmware-update beschikbaar is.

---

## Productspecificaties

### Printer specificaties

Plaatsing van spuitkanaaltjes in de printkop		Spuitkanaaltjes voor zwarte inkt: 400 Spuitkanaaltjes voor gekleurde inkt: 128 voor elke kleur
Gewicht van het papier*	Gewoon papier	64 tot 90 g/m <sup>2</sup>
	Enveloppen	75 tot 100 g/m <sup>2</sup>

\* Zelfs als de papierdikte zich binnen dit bereik bevindt, wordt het papier mogelijk niet in de printer ingevoerd of kan de afdrukkwaliteit verminderen, afhankelijk van de papiereigenschappen of -kwaliteit.

### Afdrukgebied

#### *Afdrukgebied voor losse vellen*

Afdrukkwaliteit kan afnemen in de gearceerde gedeelten vanwege het printermechanisme.

### Afdrukken met randen

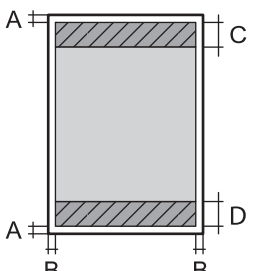
	A	3.0 mm (0.12 in.)
	B	3.0 mm (0.12 in.)
	C	41.0 mm (1.61 in.)
	D	37.0 mm (1.46 in.)

### Randloos afdrukken

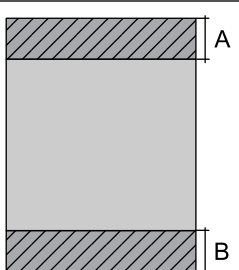
	A	44.0 mm (1.73 in.)
	B	40.0 mm (1.57 in.)

### Afdrukgebied voor enveloppen

Afdrukkwaliteit kan afnemen in de gearceerde gedeelten vanwege het printermechanisme.

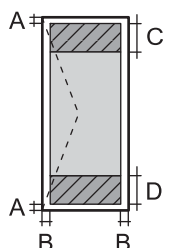
	A	3.0 mm (0.12 in.)
	B	3.0 mm (0.12 in.)
	C	18.0 mm (0.71 in.)
	D	41.0 mm (1.61 in.)

## Scannerspecificaties

Type scanner	Flatbed
Foto-elektrisch apparaat	CIS
Effectieve pixels	10200×14040 pixels (1200 dpi)
Maximaal documentformaat	216×297 mm (8.5×11.7 inch) A4, Letter
Scanresolutie	1200 dpi (hoofdscan) 2400 dpi (subscan)
Outputresolutie	50 tot 9600 dpi in stappen van 1 dpi

Kleurdiepte	<p>Kleur</p> <ul style="list-style-type: none"> <li><input type="checkbox"/> 48 bits per pixel intern (16 bits per pixel per interne kleur)</li> <li><input type="checkbox"/> 24 bits per pixel extern (8 bits per pixel per externe kleur)</li> </ul> <p>Grijstinten</p> <ul style="list-style-type: none"> <li><input type="checkbox"/> 16 bits per pixel per intern</li> <li><input type="checkbox"/> 8 bits per pixel per extern</li> </ul> <p>Zwart-wit</p> <ul style="list-style-type: none"> <li><input type="checkbox"/> 16 bits per pixel per intern</li> <li><input type="checkbox"/> 1 bits per pixel per extern</li> </ul>
Lichtbron	LED

## Specificaties voor ADF

Alleen ET-4810 Series/L5590 Series

Beschikbare papierformaten	A4, Letter, 8.5×13 in., Legal, Indian-Legal
Papiersoort	Gewoon papier
Gewicht van papier	64 tot 95 g/m <sup>2</sup>
Laadcapaciteit	A4, Letter: 30 bladen of 3.3 mm 8.5×13 in., Legal, Indian-Legal: 10 vellen
Automatisch dubbelzijdig scannen	Niet ondersteund

Zelfs als het origineel voldoet aan de specificaties voor afdruk materiaal dat in de ADF kan worden geplaatst, wordt dit mogelijk niet goed ingevoerd vanuit de ADF of kan de scankwaliteit verminderen, afhankelijk van de papiereigenschappen of -kwaliteit.

## Faxspecificaties

Faxtype	Walk-up zwart/wit en kleuren (ITU-T Super Group 3) fax-mogelijkheid	
Ondersteunde lijnen	Standaard analoge telefoonlijnen, PBX (Private Branch Exchange) telefoonsystemen	
Resolutie	Monochroom	<ul style="list-style-type: none"> <li><input type="checkbox"/> Standaard: 8 pel/mm×3,85 regel/mm (203 pel/inch×98 regel/inch)</li> <li><input type="checkbox"/> Fine: 8 pel/mm×7,7 regel/mm (203 pel/inch×196 regel/inch)</li> <li><input type="checkbox"/> Foto: 8 pel/mm×7,7 regel/mm (203 pel/inch×196 regel/inch)</li> </ul>
	Kleur	200×200 dpi
Snelheid	Tot 33.6 kbps	

Compressiemethode	Monochroom	MH/MR/MMR
	Kleur	JPEG
Communicatiestandaarden		G3, SuperG3
Papierformaat verzenden	Scannerglasplaat	Letter, A4
	ADF	A4, Letter, 8.5×13 in., Legal, Indian-Legal
Papierformaat registreren		Letter, A4, Legal
Overdrachtsnelheid* <sup>1</sup>		Ca. 3 sec. (A4 ITU-T kaart nr.1 standaard MMR 33.6 kbps)
Paginageheugen* <sup>2</sup>		Tot 100 pagina's (indien een ITU-T nr. 1 kaart is ontvangen in de monochrome standaardmodus)
Contact	Aantal contacten	Tot 100
	Aantal gegroepeerde contacten	Tot 99
Opnieuw kiezen* <sup>3</sup>		2 keer (met intervallen van 1 minuut)
Interface		RJ-11-telefoonlijn RJ-11-telefoonsetaansluiting

\*1 De eigenlijke snelheid is afhankelijk van het document, het apparaat van de ontvanger en de status van de telefoonlijn.

\*2 Wordt behouden, zelfs bij een stroomuitval.

\*3 De specificaties variëren mogelijk per land en regio.

## Interfacespecificaties

Voor computer	Hi-Speed USB*
---------------	---------------

\* USB 3.0-kabels worden niet ondersteund.

## Netwerkspecificaties

### Wifi-specificaties

Standaarden	IEEE 802.11b/g/n* <sup>1</sup>
Frequentiebereik	2,4 GHz
Coördinatiemodi	Infrastructuur, Wi-Fi Direct (eenvoudig toegangspunt)* <sup>2*3</sup>
Draadloze beveiliging* <sup>4</sup>	WEP (64/128bit), WPA2-PSK (AES)* <sup>5</sup> , WPA3-SAE (AES)

\*1 IEEE 802.11n is alleen beschikbaar voor de HT20.

\*2 Niet ondersteund voor IEEE 802.11b.

\*3 De modus voor eenvoudig toegangspunt is compatibel met een wifi-verbinding (infrastructuur) of ethernetverbinding.



\*4 Wi-Fi Direct ondersteunt alleen WPA2-PSK (AES).

\*5 Voldoet aan WPA2-standaarden met ondersteuning voor WPA/WPA2 Personal.

## Ethernetspecificaties

Normen	IEEE802.3i (10BASE-T)* <sup>1</sup> IEEE802.3u (100BASE-TX) IEEE802.3az (Energy Efficient Ethernet)* <sup>2</sup>
Communicatiemodus	Auto, 10Mbps Full duplex, 10Mbps Half duplex, 100Mbps Full duplex, 100Mbps Half duplex
Aansluiting	RJ-45

\*1 Gebruik een STP-kabel (Shielded Twisted Pair) van categorie 5e of hoger om radiostoring te voorkomen.

\*2 Het verbonden apparaat moet voldoen aan de IEEE802.3az-normen.

## Netwerkfuncties en IPv4/IPv6

Functies		Ondersteund	Opmerkingen	
Afdrukken via netwerk	EpsonNet Print (Windows)	IPv4	✓	-
	Standard TCP/IP (Windows)	IPv4, IPv6	✓	-
	Afdrukken via WSD (Windows)	IPv4, IPv6	✓	Windows Vista of hoger
	Afdrukken via Bonjour (Mac OS)	IPv4, IPv6	✓	-
	IPP Afdrukken via (Windows, Mac OS)	IPv4, IPv6	✓	-
	PictBridge-afdrukken (wifi)	IPv4	-	Digitale camera
	Epson Connect (afdrukken vanuit e-mail, afdrukken op afstand)	IPv4	✓	-
	AirPrint (iOS, Mac OS)	IPv4, IPv6	✓	iOS 5 of later, OS X Mavericks (10.9.5) of later*

Functies			Ondersteund	Opmerkingen
Scannen via het netwerk	Epson Scan 2	IPv4, IPv6	✓	-
	Epson ScanSmart	IPv4	✓	Windows 7 of hoger, of OS X El Capitan (10.11) of hoger
	Event Manager	IPv4	✓	Windows Vista/ Windows XP of OS X Yosemite (10.10)/OS X Mavericks (10.9.5)
	Epson Connect (naar de cloud scannen)	IPv4	-	-
	AirPrint (scannen)	IPv4, IPv6	✓	OS X Mavericks (10.9.5) of hoger*
Faxen	Faxbericht verzenden	IPv4	✓	-
	Faxbericht ontvangen	IPv4	✓	-
	AirPrint (FaxOut)	IPv4, IPv6	✓	OS X Mavericks (10.9.5) of hoger*

\* Wij raden u aan de nieuwste versie van iOS of Mac OS te gebruiken.

## Beveiligingsprotocol

SSL/TLS	HTTPS Server/Client, IPPS
SNMPv3	

## Ondersteunde services van derden

Services		Ondersteund	Opmerkingen
AirPrint	Afdrukken	✓	iOS 5 of hoger/OS X Mavericks (10.9.5) of hoger*
	Scannen	✓	OS X Mavericks (10.9.5) of hoger*
	Faxen	✓	OS X Mavericks (10.9.5) of hoger*

\* Wij raden u aan de nieuwste versie van iOS of Mac OS te gebruiken.

## Afmetingen

### ET-4810 Series/L5590 Series

Afmetingen	<p>Opslagruimte</p> <ul style="list-style-type: none"> <li><input type="checkbox"/> Breedte: 375 mm (14.8 inch)</li> <li><input type="checkbox"/> Diepte: 347 mm (13.7 inch)</li> <li><input type="checkbox"/> Hoogte: 237 mm (9.3 inch)</li> </ul> <p>Afdrukken</p> <ul style="list-style-type: none"> <li><input type="checkbox"/> Breedte: 375 mm (14.8 inch)</li> <li><input type="checkbox"/> Diepte: 578 mm (22.8 inch)</li> <li><input type="checkbox"/> Hoogte: 253 mm (10.0 inch)</li> </ul>
Gewicht*	Ongeveer 11.5 kg (5.2 lb)

\* Zonder inkt en stroomkabel.

### ET-2840 Series/L3560 Series

Afmetingen	<p>Opslagruimte</p> <ul style="list-style-type: none"> <li><input type="checkbox"/> Breedte: 375 mm (14.8 inch)</li> <li><input type="checkbox"/> Diepte: 347 mm (13.7 inch)</li> <li><input type="checkbox"/> Hoogte: 179 mm (7.0 inch)</li> </ul> <p>Afdrukken</p> <ul style="list-style-type: none"> <li><input type="checkbox"/> Breedte: 375 mm (14.8 inch)</li> <li><input type="checkbox"/> Diepte: 578 mm (22.8 inch)</li> <li><input type="checkbox"/> Hoogte: 253 mm (10.0 inch)</li> </ul>
Gewicht*	Ongeveer 9.5 kg (4.3 lb)

\* Zonder inkt en stroomkabel.

## Elektrische specificaties

### ET-4810 Series/L5590 Series

Ingangsspanning	AC 100–240 V	AC 220–240 V
Nominaal frequentiebereik	50–60 Hz	50–60 Hz
Nominale stroom	0.4–0.2 A	0.2 A

Stroomverbruik (met USB-aansluiting)	Kopiëren zonder computer: ca. 12.0 W (ISO/IEC24712) Gereedmodus: ca. 7.1 W Slaapmodus: ca. 0.9 W Uitgeschakeld: ca. 0.2 W	Kopiëren zonder computer: ca. 12.0 W (ISO/IEC24712) Gereedmodus: ca. 7.1 W Slaapmodus: ca. 0.9 W Uitgeschakeld: ca. 0.2 W
--------------------------------------	--	--

**Opmerking:**

- Controleer het label op de printer voor de juiste spanning.
- Voor gebruikers in Europa: raadpleeg de volgende website voor meer informatie over het stroomverbruik.  
<http://www.epson.eu/energy-consumption>

**ET-2840 Series/L3560 Series**

Ingangsspanning	AC 100–240 V	AC 220–240 V
Nominaal frequentiebereik	50–60 Hz	50–60 Hz
Nominale stroom	0.4–0.2 A	0.2 A
Stroomverbruik (met USB-aansluiting)	Kopiëren zonder computer: ca. 12.0 W (ISO/IEC24712) Gereedmodus: ca. 7.1 W Slaapmodus: ca. 0.8 W Uitgeschakeld: ca. 0.2 W	Kopiëren zonder computer: ca. 12.0 W (ISO/IEC24712) Gereedmodus: ca. 7.1 W Slaapmodus: ca. 0.8 W Uitgeschakeld: ca. 0.2 W

**Opmerking:**

- Controleer het label op de printer voor de juiste spanning.
- Voor gebruikers in Europa: raadpleeg de volgende website voor meer informatie over het stroomverbruik.  
<http://www.epson.eu/energy-consumption>

## Omgevingspecificaties

Gebruik	<p>Gebruik de printer in het bereik weergegeven in de volgende grafiek.</p> <p>Temperatuur: 10 tot 35°C (50 tot 95°F) Luchtvochtigheid: 20 tot 80% RV (zonder condensatie)</p>
Opslagruimte	<p>Temperatuur na de eerste keer laden van inkt: -15 tot 40°C (-5 tot 104°F)* Temperatuur voor de eerste keer laden van inkt: -20 tot 40°C (-4 tot 104°F)* Luchtvochtigheid: 5 tot 85% RV (zonder condensatie)</p>

\* Opslag bij 40°C (104°F) is mogelijk voor één maand.

## Milieuspecificaties voor de inktflessen

Opslagtemperatuur	-20 tot 40 °C (-4 tot 104 °F)*
Vriestemperatuur	-15 °C (5 °F) De inkt ontdooit en is na ca. 2 uur bij 25 °C (77 °F) bruikbaar.

\* Opslag bij 40 °C (104 °F) is mogelijk voor één maand.

## Systeemvereisten

### Windows

Windows Vista, Windows 7, Windows 8/8.1, Windows 10, Windows 11 of hoger  
Windows XP SP3 (32-bits)  
Windows XP Professional x64 Edition SP2  
Windows Server 2003 (SP2) of hoger

### Mac OS

Mac OS X 10.9.5 of hoger, macOS 11 of hoger

### **Opmerking:**

- Mac OS biedt mogelijk geen ondersteuning voor sommige toepassingen en functies.
- Het UNIX-bestandstelsel (UFS) voor Mac OS wordt niet ondersteund.

---

## Regelgevingsinformatie

### Normen en goedkeuringen

#### Normen en goedkeuringen voor VS-model

Veiligheid	UL60950-1 CAN/CSA-C22.2 No.60950-1
EMC	FCC Part 15 Subpart B Class B CAN ICES-3 (B)/NMB-3 (B)

In dit apparaat is de volgende draadloze module ingebouwd.

Fabrikant: Seiko Epson Corporation

Type: J26H006

Dit product voldoet aan lid 15 van de FCC-regelgeving en RSS-210 van de IC-regelgeving. Epson aanvaardt geen enkele verantwoordelijkheid wanneer aan de beschermingsvereisten afbreuk wordt gedaan ten gevolge van een

niet-geautoriseerde wijziging aan de producten. De werking is onderworpen aan de volgende twee voorwaarden: (1) het apparaat mag geen schadelijke interferentie veroorzaken, en (2) het apparaat moet elke ontvangen interferentie accepteren, inclusief interferentie die een ongewenste werking van het apparaat kan veroorzaken.

Om radio-interferentie tijdens regulier gebruik te voorkomen, moet dit toestel voor een maximale afscherming binnenshuis en op voldoende afstand van de ramen worden gebruikt. Voor buitenshuis geïnstalleerde onderdelen (of de zendantennes ervan) moet een vergunning worden aangevraagd.

Deze apparatuur voldoet aan de FCC/IC-stralingslimieten die zijn vastgesteld voor een niet-gecontroleerde omgeving en voldoet aan de FCC-blootstellingsrichtlijnen voor radiofrequentie (RF) in Supplement C bij OET65 en RSS-102 van de IC-blootstellingsregels voor radiofrequentie (RF). Deze apparatuur moet zodanig worden geïnstalleerd en bediend dat de radiator zich op een afstand van ten minste 20 cm (7,9 inch) van het menselijk lichaam bevindt (met uitzondering van ledematen: handen, polsen, voeten en enkels).

## Normen en goedkeuringen voor Europees model

Voor gebruikers in Europa

Seiko Epson Corporation verklaart hierbij dat de volgende radioapparatuur voldoet aan Richtlijn 2014/53/EU. De volledige tekst van de Verklaring van conformiteit met EU-richtlijnen is beschikbaar via de volgende website.

<http://www.epson.eu/conformity>

C622C,C634K

Alleen voor gebruik in Ierland, Verenigd Koninkrijk, Oostenrijk, Duitsland, Liechtenstein, Zwitserland, Frankrijk, België, Luxemburg, Nederland, Italië, Portugal, Spanje, Denemarken, Finland, Noorwegen, Zweden, IJsland, Kroatië, Cyprus, Griekenland, Slovenië, Malta, Bulgarije, Tsjechië, Estland, Hongarije, Letland, Litouwen, Polen, Roemenië en Slowakije.

Epson aanvaardt geen enkele verantwoordelijkheid wanneer aan de beschermingsvereisten afbreuk wordt gedaan ten gevolge van een niet-geautoriseerde wijziging aan de producten.

Frequentie	Maximaal uitgezonden radiofrequentievermogen
2400 tot 2483,5 MHz	20 dBm (EIRP)



## Normen en goedkeuringen voor Australisch model

EMC	AS/NZS CISPR32 Class B
-----	------------------------

Epson verklaart hierbij dat volgende modellen van dit apparaat voldoen aan de essentiële vereisten en andere relevante bepalingen in AS/NZS4268:

C662C

Epson aanvaardt geen enkele verantwoordelijkheid wanneer aan de beschermingsvereisten afbreuk wordt gedaan ten gevolge van een niet-geautoriseerde wijziging aan de producten.

## Normen en goedkeuringen voor Nieuw Zeeland-model

### General Warning

The grant of a Telepermit for any item of terminal equipment indicates only that Telecom has accepted that the item complies with minimum conditions for connection to its network. It indicates no endorsement of the product by Telecom, nor does it provide any sort of warranty. Above all, it provides no assurance that any item will work correctly in all respects with another item of Telepermitted equipment of a different make or model, nor does it imply that any product is compatible with all of Telecom's network services.

Telepermitted equipment only may be connected to the EXT telephone port. This port is not specifically designed for 3-wire-connected equipment. 3-wire-connected equipment might not respond to incoming ringing when attached to this port.

### Important Notice

Under power failure conditions, this telephone may not operate. Please ensure that a separate telephone, not dependent on local power, is available for emergency use.

This equipment is not capable, under all operating conditions, of correct operation at the higher speeds for which it is designed. Telecom will accept no responsibility should difficulties arise in such circumstances.

This equipment shall not be set up to make automatic calls to the Telecom '111' Emergency Service.

## ZICTA-typegoedkeuring voor gebruikers in Zambia

Raadpleeg de volgende website voor informatie over ZICTA-typegoedkeuring.

<https://support.epson.net/zicta/>

## Beperkingen op het kopiëren

Voor een verantwoord en legaal gebruik van de printer moet eenieder die ermee werkt rekening houden met de volgende beperkingen.

Het kopiëren van de volgende zaken is wettelijk verboden:

- Bankbiljetten, muntstukken en door (lokale) overheden uitgegeven effecten.
- Ongebruikte postzegels, reeds van een postzegel voorziene briefkaarten en andere officiële, voorgefrankeerde poststukken.
- Belastingzegels en effecten uitgegeven volgens de geldende voorschriften.

Pas op bij het kopiëren van de volgende zaken:

- Privé-effecten (zoals aandelen, waardepapieren en cheques), concessiebewijzen enzovoort.
- Paspoorten, rijbewijzen, pasjes, tickets enzovoort.

### **Opmerking:**

*Het kopiëren van deze zaken kan ook wettelijk verboden zijn.*

Verantwoord gebruik van auteursrechtelijk beschermd materiaal:

Misbruik van printers is mogelijk door auteursrechtelijk beschermd materiaal zomaar te kopiëren. Tenzij u op advies van een geïnformeerd advocaat handelt, dient u verantwoordelijkheidsgevoel en respect te tonen door eerst toestemming van de copyrighteigenaar te verkrijgen voordat u gepubliceerd materiaal kopieert.

---



# Hulp vragen

Technische ondersteuning (website). . . . . 241

Contact opnemen met de klantenservice van Epson. . . . . 241



---

## Technische ondersteuning (website)

Als u verdere hulp nodig hebt, kunt u naar de onderstaande ondersteuningswebsite van Epson gaan. Selecteer uw land of regio, en ga naar de ondersteuningssectie van uw lokale Epson-website. Op de site vindt u ook de nieuwste drivers, veelgestelde vragen en ander downloadbare materialen.

<http://support.epson.net/>

<http://www.epson.eu/support> (Europa)

Als uw Epson-product niet goed functioneert en u het probleem niet kunt verhelpen, neemt u contact op met de klantenservice van Epson.

---

## Contact opnemen met de klantenservice van Epson

### Voordat u contact opneemt met Epson

Neem contact op met Epson-ondersteuning als uw Epson-product niet goed functioneert en u het probleem niet kunt verhelpen met de informatie in de producthandleidingen.

De volgende lijst voor Epson-ondersteuning is gebaseerd op het land van verkoop. Sommige producten worden mogelijk niet in uw land verkocht. Neem contact op met Epson-ondersteuning voor het land waarin u het product hebt gekocht.

Als uw land hierna niet wordt vermeld, neemt u contact op met de leverancier bij wie u het apparaat hebt gekocht.

We kunnen u sneller helpen als u de volgende informatie bij de hand hebt:

- Het serienummer van de printer  
(De plaats waar het etiket is bevestigd, hangt af van het product. Het kan op de achterkant, de open zijde van het deksel of de onderkant zitten.)
- Het model van de printer
- De versie van de printersoftware  
(Klik op **About**, **Version Info** of een vergelijkbare knop in de printersoftware.)
- Het merk en het model van uw computer
- Naam en versie van het besturingssysteem op uw computer
- Naam en versie van de toepassingen die u meestal met de printer gebruikt.

#### **Opmerking:**

*Afhankelijk van het apparaat kunnen de gegevens van de snelkieslijst voor fax en/of netwerkinstellingen worden opgeslagen in het geheugen van het apparaat. Als een apparaat defect raakt of wordt hersteld, is het mogelijk dat gegevens en/of instellingen verloren gaan. Epson is niet verantwoordelijk voor gegevensverlies, voor het maken van een back-up of het herstellen van gegevens en/of instellingen, zelfs niet tijdens een garantieperiode. Wij raden u aan zelf een back-up te maken of notities te nemen.*

## Hulp voor gebruikers in Europa

In het pan-Europese garantiebewijs leest u hoe u contact kunt opnemen met de klantenservice van Epson.

## Hulp voor gebruikers in Taiwan

Voor informatie, ondersteuning en service:

### Internet

<http://www.epson.com.tw>

Informatie over productspecificaties, drivers om te downloaden, antwoorden op vragen met betrekking tot het gebruik van producten.

### Epson-helpdesk

Telefoon: +886-2-2165-3138

Ons helpdeskteam kan u telefonisch helpen met het volgende:

- Verkoopvragen en productinformatie
- Vragen over het gebruik van of problemen met producten
- Vragen over reparaties en garantie

### Servicecentrum voor reparaties:

<http://www.tekcare.com.tw/branchMap.page>

TekCare corporation is een erkend servicecentrum voor Epson Taiwan Technology & Trading Ltd.

## Hulp voor gebruikers in Australië

Epson Australia staat voor u klaar als u hulp nodig hebt. Naast de producthandleidingen beschikt u over de volgende informatiebronnen:

### Internet-URL

<http://www.epson.com.au>

Raadpleeg de website van Epson Australia. Hier vindt u ongetwijfeld wat u zoekt: een downloadgedeelte voor drivers, Epson-adressen, informatie over nieuwe producten en technische ondersteuning (e-mail).

### Epson-helpdesk

Telefoon: 1300-361-054

In laatste instantie kunt u voor advies altijd terecht bij de Epson-helpdesk. Onze medewerkers kunnen u helpen bij de installatie, de configuratie en het gebruik van uw Epson-product. Ook kunt u hier documentatie over nieuwe Epson-producten of het adres van de dichtstbijzijnde leverancier of onderhoudsmonteur aanvragen. Op tal van vragen vindt u hier het antwoord.

Zorg ervoor dat u alle relevante informatie bij de hand hebt wanneer u belt. Hoe meer informatie u kunt geven, des te sneller we u kunnen helpen: handleidingen van uw Epson-product, het type computer, het besturingssysteem, toepassingen en alle informatie die u verder belangrijk lijkt.

### Producttransport

Epson adviseert om de productverpakking te behouden voor toekomstig transport. Ook wordt aangeraden om de inkttank met plakband vast te maken en het product rechtop te houden.

## Hulp voor gebruikers in Nieuw-Zeeland

Epson Nieuw-Zeeland staat voor u klaar met het hoogste niveau van klantenservice. Naast de productdocumentatie beschikt u over de volgende informatiebronnen:

### Internet-URL

<http://www.epson.co.nz>

Raadpleeg de website van Epson Nieuw-Zeeland. Hier vindt u ongetwijfeld wat u zoekt: een downloadgedeelte voor drivers, Epson-adressen, informatie over nieuwe producten en technische ondersteuning (e-mail).

### Epson-helpdesk

Telefoon: 0800 237 766

In laatste instantie kunt u voor advies altijd terecht bij de Epson-helpdesk. Onze medewerkers kunnen u helpen bij de installatie, de configuratie en het gebruik van uw Epson-product. Ook kunt u hier documentatie over nieuwe Epson-producten of het adres van de dichtstbijzijnde leverancier of onderhoudsmonteur aanvragen. Op tal van vragen vindt u hier het antwoord.

Zorg ervoor dat u alle relevante informatie bij de hand hebt wanneer u belt. Hoe meer informatie u kunt geven, des te sneller we u kunnen helpen: Deze informatie omvat Epson-productdocumentatie, het type computer, het besturingssysteem, toepassingen en alle informatie die u verder belangrijk lijkt.

### Producttransport

Epson adviseert om de productverpakking te behouden voor toekomstig transport. Ook wordt aangeraden om de inkttank met plakband vast te maken en het product rechtop te houden.

## Hulp voor gebruikers in Singapore

Epson Singapore biedt de volgende informatiebronnen, ondersteuning en diensten:

### Internet

<http://www.epson.com.sg>

Informatie over productspecificaties, drivers om te downloaden, veelgestelde vragen, verkoopvragen en technische ondersteuning via e-mail.

### Epson-helpdesk

Gratis nummer: 800-120-5564

Ons helpdeskteam kan u telefonisch helpen met betrekking tot:

- Verkoopvragen en productinformatie
- Vragen over het gebruik van of het oplossen van problemen met producten
- Vragen over reparaties en garantie

## Hulp voor gebruikers in Thailand

Voor informatie, ondersteuning en service:

### Internet

<http://www.epson.co.th>

Informatie over productspecificaties, drivers om te downloaden, veelgestelde vragen en ondersteuning via e-mail.

### Epson-callcenter

Telefoon: 66-2460-9699

E-mail: [support@eth.epson.co.th](mailto:support@eth.epson.co.th)

Ons callcenter kan u telefonisch helpen met betrekking tot:

- Verkoopvragen en productinformatie
- Vragen over het gebruik van of problemen met producten
- Vragen over reparaties en garantie

## Hulp voor gebruikers in Vietnam

Voor informatie, ondersteuning en service:

### Epson-servicecentrum

65 Truong Dinh Street, District 1, Ho Chi Minh City, Vietnam.

Telefoon (Ho Chi Minhstad): 84-8-3823-9239, 84-8-3825-6234

29 Tue Tinh, Quan Hai Ba Trung, Hanoi City, Vietnam

Telefoon (Hanoi): 84-4-3978-4785, 84-4-3978-4775

## Hulp voor gebruikers in Indonesië

Voor informatie, ondersteuning en service:

### Internet

<http://www.epson.co.id>

- Informatie over productspecificaties, drivers om te downloaden
- Veelgestelde vragen, verkoopvragen, vragen via e-mail

### Epson-hotline

Telefoon: +62-1500-766

Fax: +62-21-808-66-799

Ons hotlineteam kan u telefonisch of per fax helpen met betrekking tot:

- Verkoopvragen en productinformatie
- Technische ondersteuning

## Epson-servicecentrum

Provincie	Bedrijfsnaam	Adres	Telefoon E-mail
JAKARTA	Epson Sales and Service Jakarta (SUDIRMAN)	Wisma Keiai Lt. 1 Jl. Jenderal Sudirman Kav. 3 Jakarta Pusat - DKI JAKARTA 10220	021-5724335 ess@epson-indonesia.co.id ess.support@epson-indonesia.co.id
SERPONG	Epson Sales and Service Serpong	Ruko Melati Mas Square Blok A2 No.17 Serpong-Banten	082120090084 / 082120090085 esstag@epson-indonesia.co.id esstag.support@epson-indonesia.co.id
SEMARANG	Epson Sales and Service Semarang	Komplek Ruko Metro Plaza Block C20 Jl. MT Haryono No. 970 Semarang -JAWA TENGAH	024 8313807 / 024 8417935 esssmg@epson-indonesia.co.id esssmg.support@epson-indonesia.co.id
JAKARTA	Epson Sales and Service Jakarta (MANGGA DUA)	Ruko Mall Mangga Dua No. 48 Jl. Arteri Mangga Dua, Jakarta Utara - DKI JAKARTA	021 623 01104 jkt-technical1@epson-indonesia.co.id jkt-admin@epson-indonesia.co.id
BANDUNG	Epson Sales and Service Bandung	Jl. Cihampelas No. 48 A Bandung Jawa Barat 40116	022 420 7033 bdg-technical@epson-indonesia.co.id bdg-admin@epson-indonesia.co.id
MAKASSAR	Epson Sales and Service Makassar	Jl. Cendrawasih NO. 3A, kunjung mae, mariso, MAKASSAR - SULSEL 90125	0411- 8911071 mksr-technical@epson-indonesia.co.id mksr-admin@epson-indonesia.co.id
MEDAN	Epson Service Center Medan	Jl. Bambu 2 Komplek Graha Niaga Nomor A-4, Medan - SUMUT	061- 42066090 / 42066091 mdn-technical@epson-indonesia.co.id mdn-adm@epson-indonesia.co.id
PALEMBANG	Epson Service Center Palembang	Jl. H.M Rasyid Nawawi No. 249 Kelurahan 9 Ilir Palembang Sumatera Selatan	0711 311 330 escplg@epson-indonesia.co.id escplg.support@epson-indonesia.co.id
PEKANBARU	Epson Service Center Pekanbaru	Jl. Tuanku Tambusai No. 459 A Kel. Tangkerang barat Kec Marpoyan damai Pekanbaru - Riau 28282	0761- 8524695 pkb-technical@epson-indonesia.co.id pkb-admin@epson-indonesia.co.id
PONTIANAK	Epson Service Center Pontianak	Komp. A yani Sentra Bisnis G33, Jl. Ahmad Yani - Pontianak Kalimantan Barat	0561- 735507 / 767049 pontianak-technical@epson-indonesia.co.id pontianak-admin@epson-indonesia.co.id
SAMARINDA	Epson Service Center Samarinda	Jl. KH. Wahid Hasyim (M. Yamin) Kelurahan Sempaja Selatan Kecamatan Samarinda UTARA - SAMARINDA - KALTIM	0541 7272 904 escsmd@epson-indonesia.co.id escsmd.support@epson-indonesia.co.id

Provincie	Bedrijfsnaam	Adres	Telefoon E-mail
SURABAYA	Epson Sales & Service Surabaya (barat)	Jl. Haji Abdul Wahab Saimin, Ruko Villa Bukit Mas RM-11, Kec. Dukuh Pakis, Surabaya - 60225	031- 5120994 sby-technical@epson-indonesia.co.id sby-admin@epson-indonesia.co.id
YOGYAKARTA	Epson Service Center Yogyakarta	YAP Square, Block A No. 6 Jl. C Simanjutak Yogyakarta - DIY	0274 581 065 ygy-technical@epson-indonesia.co.id ygy-admin@epson-indonesia.co.id
JEMBER	Epson Service Center Jember	JL. Panglima Besar Sudirman Ruko no.1D Jember-Jawa Timur (Depan Balai Penelitian & Pengolahan Kakao)	0331- 488373 / 486468 jmr-admin@epson-indonesia.co.id jmr-technical@epson-indonesia.co.id
MANADO	EPSON SALES AND SERVICE Manado	Jl. Piere Tendean Blok D No 4 Kawasan Mega Mas Boulevard - Manado 95111	0431- 8805896 MND-ADMIN@EPSON-INDONESIA.CO.ID MND-TECHNICAL@EPSON-INDONESIA.CO.ID
CIREBON	EPSON SERVICE CENTER Cirebon	Jl. Tuparev No. 04 ( Depan Hotel Apita ) Cirebon, JAWA BARAT	0231- 8800846 cbn-technical@epson-indonesia.co.id
CIKARANG	EPSON SALES AND SERVICE CIKARANG	Ruko Metro Boulevard B1 Jababeka cikarang - Jawa Barat,	021- 89844301 / 29082424 ckg-admin@epson-indonesia.co.id ckg-technical@epson-indonesia.co.id
MADIUN	EPSON SERVICE CENTER MADIUN	Jl. Diponegoro No.56, MADIUN - JAWA TIMUR	0351- 4770248 mun-admin@epson-indonesia.co.id mun-technical@epson-indonesia.co.id
PURWOKERTO	EPSON SALES AND SERVICE Purwokerto	Jl. Jendral Sudirman No. 4 Kranji Purwokerto - JAWA TENGAH	0281- 6512213 pwt-admin@epson-indonesia.co.id pwt-technical@epson-indonesia.co.id
BOGOR	EPSON SALES AND SERVICE Bogor	Jl.Pajajaran No 15B Kel Bantarjati Kec Bogor Utara - JAWA BARAT 16153	0251- 8310026 bgr-admin@epson-indonesia.co.id bgr-technical@epson-indonesia.co.id
SERANG	EPSON SERVICE CENTER Serang	Jl. Ahmad Yani No.45C, SERANG - BANTEN	0254- 7912503 srg-admin@epson-indonesia.co.id srg-technical@epson-indonesia.co.id
PALU	EPSON SALES AND SERVICE Palu	Jl. Juanda No. 58, Palu - Sulteng	0451- 4012 881 plw-admin@epson-indonesia.co.id plw-technical@epson-indonesia.co.id

Provincie	Bedrijfsnaam	Adres	Telefoon E-mail
BANJARMASIN	EPSON SERVICE CENTER BANJARMASIN	Jl. Gatot Soebroto NO. 153 BANJARMASIN - KALSEL 70235	0511- 6744135 (TEKNISI) / 3266321(ADMIN) bdj-admin@epson-indonesia.co.id bdj-technical@epson-indonesia.co.id
DENPASAR	EPSON SALES AND SERVICE Denpasar	JL. MAHENDRADATA NO. 18, DENPASAR - BALI	0361- 3446699 / 9348428 dps-admin@epson-indonesia.co.id dps-technical@epson-indonesia.co.id
JAKARTA	EPSON SALES AND SERVICE CILANDAK	CIBIS Business Park Tower 9 LT. MEZZANINE, Jalan TB Simatupang No.2, Jakarta Selatan - DKI JAKARTA 12560	021- 80866777 esscibis.support1@epson-indonesia.co.id esscibis.support2@epson-indonesia.co.id esscibis.admin@epson-indonesia.co.id esscibis.sales@epson-indonesia.co.id
SURABAYA	EPSON SALES AND SERVICE SURABAYA (GUBENG)	JL. RAYA GUBENG NO. 62, SURABAYA - JAWA TIMUR	031- 99444940 / 99446299 / 99446377 esssby@epson-indonesia.co.id esssby.support@epson-indonesia.co.id
AMBON	EPSON SERVICE CENTER AMBON	Jl. Diponegoro No.37 (Samping Bank Mandiri Syariah) Kel.Ahusen, Kec.Sirimau - Ambon 97127	-

Voor overige, hier niet genoemde steden belt u de hotline: 08071137766.

## Hulp voor gebruikers in Hong Kong

Voor technische ondersteuning en andere diensten kunnen gebruikers contact opnemen met Epson Hong Kong Limited.

### Internet

<http://www.epson.com.hk>

Epson Hong Kong heeft een eigen webpagina in het Chinees en Engels om gebruikers de volgende informatie aan te bieden:

- Productinformatie
- Antwoorden op veelgestelde vragen
- Nieuwste versies van drivers voor Epson-producten

### Hotline voor technische ondersteuning

U kunt ook contact opnemen met onze ondersteuningsmedewerkers via het volgende telefoon- en faxnummer:

Telefoon: 852-2827-8911

Fax: 852-2827-4383

## Hulp voor gebruikers in Maleisië

Voor informatie, ondersteuning en service:

### Internet

<http://www.epson.com.my>

- Informatie over productspecificaties, drivers om te downloaden
- Veelgestelde vragen, verkoopvragen, vragen via e-mail

### Epson-callcenter

Telefoon: 1800-81-7349 (gratis)

E-mail: [websupport@emsb.epson.com.my](mailto:websupport@emsb.epson.com.my)

- Verkoopvragen en productinformatie
- Vragen over het gebruik van of problemen met producten
- Vragen over reparaties en garantie

### Hoofdkantoor

Telefoon: 603-56288288

Fax: 603-5628 8388/603-5621 2088

## Hulp voor gebruikers in India

Voor informatie, ondersteuning en service:

### Internet

<http://www.epson.co.in>

Informatie over productspecificaties, drivers om te downloaden, antwoorden op vragen met betrekking tot het gebruik van producten.

### Helpdesk

- Service, productinformatie en verbruiksartikelen bestellen (BSNL-lijnen)
  - Gratis nummer: 18004250011
  - Bereikbaar van 9.00 tot 18.00 uur, van maandag tot en met zaterdag (feestdagen uitgezonden)
- Voor service (CDMA en mobiele gebruikers)
  - Gratis nummer: 186030001600
  - Bereikbaar van 9.00 tot 18.00 uur, van maandag tot en met zaterdag (feestdagen uitgezonden)

## Hulp voor gebruikers in de Filippijnen

Voor technische ondersteuning en aftersales-services kunnen gebruikers contact opnemen met Epson Philippines Corporation via de telefoon- en faxnummers en het e-mailadres hieronder:



## Internet

<http://www.epson.com.ph>

Informatie over productspecificaties, drivers om te downloaden, veelgestelde vragen en ondersteuning via e-mail.

## Epson Philippines Customer Care

Gratis nummer: (PLDT) 1-800-1069-37766

Gratis nummer: (digitaal) 1-800-3-0037766

Metro Manila: (632) 8441 9030

Website: <https://www.epson.com.ph/contact>

E-mail: [customercare@epc.epson.com.ph](mailto:customercare@epc.epson.com.ph)

Bereikbaar van 9.00 tot 18.00 uur, van maandag tot en met zaterdag (feestdagen uitgezonden)

Onze klantenzorg kan u telefonisch helpen met betrekking tot:

- Verkoopvragen en productinformatie
- Vragen over het gebruik van of problemen met producten
- Vragen over reparaties en garantie

## Epson Philippines Corporation

Telefoon: +632-706-2609

Fax: +632-706-2663